

## Gebruiksaanwijzing



### aroSTOR

VWL B 200/5

VWL B 270/5

**BEnI**

**Uitgever/fabrikant**

**Vaillant GmbH**

Berghauser Str. 40 | D-42859 Remscheid  
Tel. +492191 18 0 | Fax +492191 18 2810  
info@vaillant.de | www.vaillant.de



# Inhoudsopgave

## Inhoudsopgave

<b>1</b>	<b>Veiligheid</b> .....	<b>4</b>	3.4	Typeaanduiding en serienummer.....	9
1.1	Reglementair gebruik.....	4	3.5	Gegevens op het typeplaatje.....	9
1.2	Gevaar door foute bediening.....	4	3.6	CE-markering.....	10
1.3	Levensgevaar door vrijkomend koudemiddel.....	4	<b>4</b>	<b>Functie</b> .....	<b>10</b>
1.4	Levensgevaar door veranderingen aan het product of in de omgeving van het product.....	5	4.1	Bedieningsconcept.....	10
1.5	Verbrandingsgevaar door het aanraken van hete oppervlakken.....	5	4.2	Product inschakelen.....	10
1.6	Verbrandingsgevaar door heet drinkwater.....	5	4.3	Taal instellen.....	11
1.7	Verwondingsgevaar door bevriezing bij contact met koudemiddel vermijden.....	5	4.4	Tijd instellen.....	11
1.8	Verwondingsgevaar en gevaar voor materiële schade door ondeskundig of niet-uitgevoerd onderhoud en ondeskundige of niet-uitgevoerde reparatie.....	6	4.5	Instelling warmwatertempera- tuur.....	11
1.9	Risico op corrosieschade door ongeschikte binnenlucht.....	6	4.6	Aanvullende warmwatertempe- ratuurinstelling bij aansluiting van een fotovoltaïsche installatie.....	11
1.10	Gevaren door aanpassingen in de omgeving van het product.....	6	4.7	Bedrijfstijden programmeren.....	12
1.11	Vorstschade door ontoereikende kamertemperatuur.....	6	4.8	Vakantiemodus instellen.....	13
1.12	Milieuschade door lekkend koudemiddel vermijden.....	7	4.9	Boost-modus instellen.....	13
<b>2</b>	<b>Aanwijzingen bij de documentatie</b> .....	<b>8</b>	4.10	Noodbedrijf instellen.....	13
2.1	Aanvullend geldende documenten in acht nemen.....	8	4.11	Legionellabeschermingsfunctie laten activeren.....	13
2.2	Documenten bewaren.....	8	4.12	Vorstbeveiligingsfunctie.....	14
2.3	Geldigheid van de handleiding.....	8	<b>5</b>	<b>Verhelpen van storingen</b> .....	<b>14</b>
<b>3</b>	<b>Productbeschrijving</b> .....	<b>8</b>	5.1	Storingen herkennen en verhelpen.....	14
3.1	Opbouw van het product.....	8	<b>6</b>	<b>Onderhoud</b> .....	<b>14</b>
3.2	Overzicht van de bedieningselementen.....	8	6.1	Onderhoud.....	14
3.3	Weergegeven symbolen.....	9	6.2	Product onderhouden.....	14
			6.3	Condensafvoerleiding en afvoertrechter controleren.....	14
			<b>7</b>	<b>Uitbedrijfname</b> .....	<b>14</b>
			7.1	Product tijdelijk buiten bedrijf stellen.....	14
			7.2	Product definitief buiten bedrijf stellen.....	14
			<b>8</b>	<b>Recycling en afvoer</b> .....	<b>14</b>
			8.1	Koudemiddel laten afvoeren.....	15
			<b>9</b>	<b>Garantie en klantendienst</b> .....	<b>15</b>
			9.1	Garantie.....	15
			9.2	Serviceteam.....	16
			<b>Bijlage</b> .....	<b>17</b>	
			<b>A</b>	<b>Problemen oplossen</b> .....	<b>17</b>

# Inhoudsopgave

<b>B</b>	<b>Optimalisatie van het energieverbruik.....</b>	<b>18</b>
B.1	Met een laagtarief en met aansluiting van een stuurkabel ....	18
B.2	Met een laagtarief en zonder aansluiting van een stuurkabel ....	19
B.3	Bedrijf met constant stroomtarief.....	20
<b>C</b>	<b>Gebruikersniveau – overzicht.....</b>	<b>21</b>

# 1 Veiligheid

## 1 Veiligheid

### 1.1 Reglementair gebruik

Er kan bij ondeskundig of oneigenlijk gebruik gevaar ontstaan voor lijf en leven van de gebruiker of derden resp. schade aan het product en andere voorwerpen.

Het product is bedoeld voor de warmwaterbereiding.

Het reglementaire gebruik houdt in:

- het naleven van de meegeleverde gebruiksaanwijzingen van het product alsook van alle andere componenten van de installatie
- het naleven van alle in de handleidingen vermelde inspectie- en onderhoudswaarden.

Dit product kan door kinderen vanaf 8 jaar alsook personen met verminderde fysieke, sensorische of mentale capaciteiten of gebrek aan ervaring en kennis gebruikt worden, als ze onder toezicht staan of m.b.t. het veilige gebruik van het product geïnstrueerd werden en de daaruit resulterende gevaren verstaan. Kinderen mogen niet met het product spelen. Reiniging en onderhoud door de gebruiker mogen niet door

kinderen zonder toezicht uitgevoerd worden.

Een ander gebruik dan het in deze handleiding beschreven gebruik of een gebruik dat van het hier beschreven gebruik afwijkt, geldt als niet reglementair. Als niet reglementair gebruik geldt ook ieder direct commercieel of industrieel gebruik.

### **Attentie!**

Ieder misbruik is verboden.

### 1.2 Gevaar door foute bediening

Door foute bediening kunt u zichzelf en anderen in gevaar brengen en materiële schade veroorzaken.

- ▶ Lees deze handleiding en alle andere documenten die van toepassing zijn zorgvuldig, vooral het hoofdstuk "Veiligheid" en de waarschuwingen.
- ▶ Voer alleen de werkzaamheden uit waarover deze gebruiksaanwijzing aanwijzingen geeft.

### 1.3 Levensgevaar door vrijkomend koudemiddel

Het product bevat het koudemiddel R 290.

R 290 is een ontvlambaar koudemiddel.



Bij het vrijkomen van koudemiddel bestaat er explosiegevaar.

- ▶ Doe, indien mogelijk, deuren en ramen wijd open en zorg voor tocht.
- ▶ Vermijd open vuur (bv. aansteker, lucifer).
- ▶ Niet roken.
- ▶ Bedien geen elektrische schakelaars, geen stekkers, geen deurbellen, geen telefoons en andere communicatiesystemen in het gebouw.
- ▶ Verlaat onmiddellijk het gebouw en verhinder het betreden door derden.

#### **1.4 Levensgevaar door veranderingen aan het product of in de omgeving van het product**

- ▶ Verwijder, overbrug of blokkeer in geen geval de veiligheidsinrichtingen.
- ▶ Manipuleer geen veiligheidsinrichtingen.
- ▶ Vernietig of verwijder geen verzegelingen van componenten.
- ▶ Breng geen veranderingen aan:
  - aan het product
  - aan de toevoerleidingen voor water en stroom
  - aan de veiligheidsklep
  - aan de afvoerleidingen

- aan bouwconstructies die de gebruiksveiligheid van het product kunnen beïnvloeden

#### **1.5 Verbrandingsgevaar door het aanraken van hete oppervlakken**

De uitgaande leidingen en hydraulische aansluitingen zijn tijdens het bedrijf heet.

- ▶ Raak geen hydraulische aansluitingen aan.
- ▶ Raak geen luchtin- en luchtuitlaten aan.

#### **1.6 Verbrandingsgevaar door heet drinkwater**

Bij de tappunten voor warm water bestaat bij warmwatertemperaturen van meer dan 60 °C gevaar voor verbranding. Kleine kinderen en oudere mensen lopen zelfs bij lagere temperaturen al gevaar.

- ▶ Kies een temperatuur waarbij niemand gevaar loopt.

#### **1.7 Verwondingsgevaar door bevriezing bij contact met koudemiddel vermijden**

Het product wordt met een bedrijfsvulling van het koudemiddel R 290 geleverd. Dit is een chloorvrij koudemiddel dat de ozonlaag van de aarde niet beïnvloedt. Lekkend koudemiddel



# 1 Veiligheid

kan bij het aanraken van het lek tot bevriezingen leiden.

- ▶ Als er koudemiddel vrijkomt, geen onderdelen van het product aanraken.
- ▶ Adem dampen of gassen die bij lekkages uit het koudemiddelcircuit komen niet in.
- ▶ Vermijd huid- of oogcontact met het koudemiddel.
- ▶ Raadpleeg bij huid- of oogcontact met het koudemiddel een arts.

## 1.8 Verwondingsgevaar en gevaar voor materiële schade door ondeskundig of niet-uitgevoerd onderhoud en ondeskundige of niet-uitgevoerde reparatie

- ▶ Probeer nooit om zelf onderhoudswerk of reparaties aan uw product uit te voeren.
- ▶ Laat storingen en schade onmiddellijk door een installateur verhelpen.
- ▶ Neem de opgegeven onderhoudsintervallen in acht.

## 1.9 Risico op corrosieschade door ongeschikte binnenlucht

Sprays, oplosmiddelen, chloorhoudende reinigingsmiddelen, verf, lijm, ammoniakverbindingen,

stof e.d. kunnen tot corrosie aan het product leiden.

- ▶ Zorg ervoor dat de luchttoevoer altijd vrij is van fluor, chloor, zwavel, stof enz.
- ▶ Zorg ervoor dat er op de opstellingsplaats geen chemische stoffen opgeslagen worden.

## 1.10 Gevaren door aanpassingen in de omgeving van het product

Bepaalde inrichtings- en verbouwingswerkzaamheden in uw woning kunnen de werking van uw product belemmeren.

- ▶ Neem contact op met uw installateur voordat u deze werkzaamheden uitvoert.

## 1.11 Vorstschade door ontoereikende kamertemperatuur

Bij te lage instelling van de kamertemperatuur in verschillende ruimtes kan niet uitgesloten worden dat onderdelen van de CV-installatie door vorst beschadigd worden.

Het product kan koude lucht in de ruimte afgeven. De ruimtemtemperatuur kan daardoor onder 0 °C dalen.

- ▶ Verzeker u ervan dat, als u tijdens een periode met lage



buitentemperaturen afwezig bent, de CV-installatie in werking blijft en de kamers voldoende op temperatuur worden gehouden.

- ▶ Neem de aanwijzingen i.v.m. vorstbeveiliging in acht.

### **1.12 Milieuschade door lekkend koudemiddel vermijden**

Het product bevat het koudemiddel R 290. Het koudemiddel mag niet in de atmosfeer komen.

Het in het product aanwezige koudemiddel moet voor het afvoeren van het product volledig in een daarvoor geschikt reservoir worden afgezogen, om het daarna conform de voorschriften te recyclen of af te voeren.

- ▶ Zorg ervoor dat alleen officieel gecertificeerd vakpersoneel met de nodige veiligheidsuitrusting onderhoudswerkzaamheden en ingrepen aan het koudemiddelcircuit uitvoert.
- ▶ Laat het in het product aanwezige koudemiddel door gecertificeerd vakpersoneel conform de voorschriften recyclen of afvoeren.



## 2 Aanwijzingen bij de documentatie

### 2 Aanwijzingen bij de documentatie

#### 2.1 Aanvullend geldende documenten in acht nemen

- ▶ Neem absoluut alle gebruiksaanwijzingen die bij de componenten van de installatie worden meegeleverd in acht.

#### 2.2 Documenten bewaren

- ▶ Bewaar deze handleiding alsook alle documenten die van toepassing zijn voor het verdere gebruik.

#### 2.3 Geldigheid van de handleiding

Geldigheid: België

Deze handleiding geldt uitsluitend voor:

##### Toestel - artikelnummer

aroSTOR VWL B 200/5	0010026816
aroSTOR VWL B 270/5	0010026817

## 3 Productbeschrijving

Het product functioneert bij luchttemperaturen tussen -7 °C en +35 °C. Buiten dit temperatuurbereik is de warmwaterbereiding alleen via een aanvullende energie-toevoer mogelijk (verwarmingsspiraal).

### 3.1 Opbouw van het product

Geldigheid: aroSTOR VWL B 200/5

OF aroSTOR VWL B 270/5

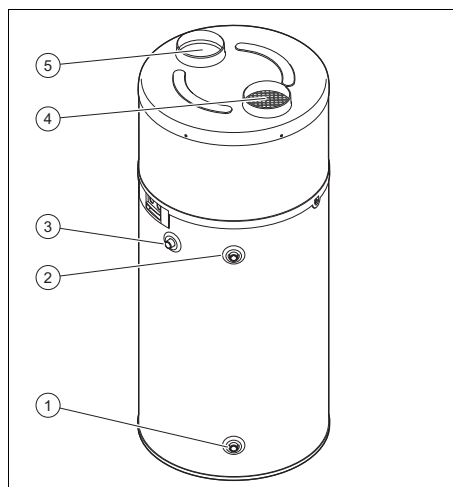

- |   |                      |   |                     |
|---|----------------------|---|---------------------|
| 1 | Koudwateraansluiting | 3 | Warmwatercirculatie |
| 2 | Warmwateraansluiting | 4 | Luchtafvoer         |
|   |                      | 5 | Luchttoevoeropening |

### 3.2 Overzicht van de bedieningselementen

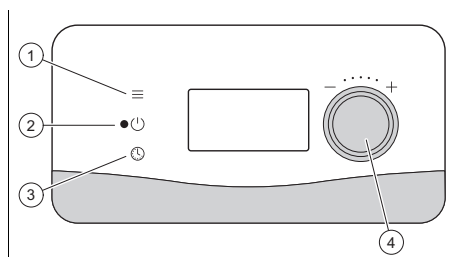













- |   |                   |   |                                      |
|---|-------------------|---|--------------------------------------|
| 1 | Menu-toets        | 3 | Toets voor het instellen van de tijd |
| 2 | Aan- en Uit-toets | 4 | Draaiknop                            |



## Productbeschrijving 3

### 3.3 Weergegeven symbolen

Symbool	Betekenis
	Compressor in bedrijf
	Ventilator in bedrijf
	Ontdooiing actief
	Elektrische hulpverwarming in bedrijf
	Warmwateraanvraag
	Eco-modus actief
	Vorstbeveiligingsfunctie actief
	Vakantiemodus actief
	Fotovoltaïsche modus actief
	Display geblokkeerd
	Comfort-bedrijf actief
	Programmeermodus actief

### 3.4 Typeaanduiding en serienummer

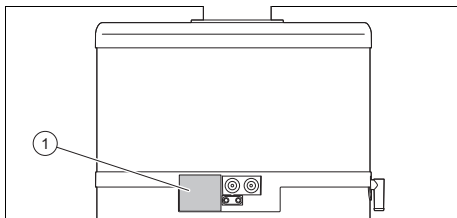







De typeaanduiding en het serienummer bevinden zich op het typeplaatje (1).

### 3.5 Gegevens op het typeplaatje

**Geldigheid:** België, aroSTOR VWL B 200/5, aroSTOR VWL B 270/5

Het typeplaatje is in de fabriek aan de rechterkant van het product aangebracht.

Gegevens op het typeplaatje	Betekenis
aroSTOR VWL	Typeaanduiding
B	Boilertype
200 / 270	Boilervolume

Gegevens op het typeplaatje	Betekenis
/5	Toestelversie
COP	Rendement - verwarming
230 V (eenfasig) ~ 50 Hz	Spanning en frequentie van de stroomvoorziening van het product
P max	max. opgenomen vermogen
I max	max. stroomsterkte van het voedingsstroomcircuit
IP...	Beschermings-type/beschermingsklasse
	Totaalgewicht van het lege product
	Nominale inhoud van de boiler max. druk warmwatercircuit max. temperatuur warmwatercircuit
 P	Het koudemiddelsysteem Koudemiddelttype, vulhoeveelheid, toegestane dimensioneringsoverdruk Nominale warmtevermogen van het koudemiddelsysteem
	max. luchtdoorvoercapaciteit van de warmtepomp
P	Nominaal warmtevermogen van de elektrische hulpverwarming
	Barcode met serienummer, Het 7e tot 16e cijfer vormen het artikelnummer
	Afvoer, verpakking
	Boiler bevat brandbaar product

## 4 Functie

Gegevens op het typeplaatje	Betekenis
	Zie handleiding

### 3.6 CE-markering



Met de CE-markering wordt aangegeven dat de producten volgens het typeplaatje voldoen aan de fundamentele vereisten van de geldende richtlijnen.

De conformiteitsverklaring kan bij de fabrikant geraadpleegd worden.

## 4 Functie

### 4.1 Bedieningsconcept

U kunt het product met de drie toetsen besturen.

- Door de menu-toets in te drukken komt u in het hoofdmenu.
- Door de draaiknop in te drukken kunt u menupunten selecteren en ingestelde waarden bevestigen. Door aan de draaiknop te draaien kunt u waarden instellen.
- Met de kloktoets kunt u de tijd instellen.

Het display wordt 180 s na de laatste bediening uitgeschakeld.

### 4.2 Product inschakelen

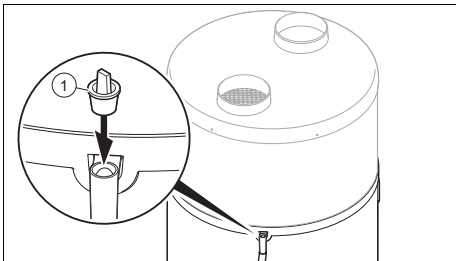

1. Zorg er voor de ingebruikneming van het product voor, dat de stop **(1)** op de

condenswaterafvoeraansluiting verwijderd werd.

2. Zorg ervoor dat de afsluitkraan voor de veiligheidsgroep bij de koudwateringang geopend is.
3. Controleer voor het inschakelen van de stroomvoorziening of de warmwaterboiler vol is.
4. Zorg ervoor, dat het product aangesloten is op de stroomvoorziening.
5. Druk op de aan-/uittoets van het product.
  - ◁ Het display wordt ingeschakeld.
  - ◁ Een groene LED op het display licht op.
  - ◁ De achtergrondverlichting van het display knippert en er wordt gevraagd de taal in te voeren.
    - Draai aan de draaiknop om de taal in te stellen. Bevestig de selectie door de draaiknop in te drukken.
  - ◁ Het toestel biedt u de taalselectie alleen bij de eerste inschakelprocedure aan. U hebt echter de mogelijkheid om de taalinstelling te wijzigen. Volg hiervoor de aanwijzingen in het hoofdstuk over de instelling van de taal. (→ Pagina 11)
  - ◁ De warmtepomp start alleen als de koudwatertemperatuur onder de ingestelde watertemperatuur ligt en als het inschakelmoment na het bedrijfsprogramma bij de opwarmtijd hoort en als het elektriciteitsstarief het verwarmen toelaat.
  - ◁ Als de warmtepomp loopt, ontstaat een luchtstroom bij de luchtin- en luchtuitlaat.



### Aanwijzing

Na de eerste ingebruikneming heeft de warmtepomp afhankelijk van de luchtaanzuigtemperatuur en koudwatertemperatuur 5 tot 12 uur nodig tot het bereiken van de temperatuur van 55 °C.

### 4.3 Taal instellen

- ▶ Als u de actuele instelling wilt veranderen, drukt u op de Menu-toets.
- ▶ Draai aan de draaiknop tot het display de taalinstelling weergeeft.
- ▶ Druk de draaiknop in.
- ▶ Selecteer de gewenste taal met de draaiknop.
- ▶ Bevestig door de draaiknop in te drukken.
- ▶ Druk de menutoets in om bij de oorspronkelijke weergave te komen.

### 4.4 Tijd instellen

- ▶ Druk de kloktoets in.
- ▶ Bevestig door de draaiknop in te drukken.
- ▶ Draai aan de draaiknop om de dag in te stellen.
- ▶ Bevestig door de draaiknop in te drukken.
- ▶ Draai aan de draaiknop om de maand in te stellen.
- ▶ Bevestig door de draaiknop in te drukken.
- ▶ Draai aan de draaiknop om het jaar in te stellen.
- ▶ Bevestig door de draaiknop in te drukken.
- ▶ Draai aan de draaiknop om het uur in te stellen.
- ▶ Bevestig door de draaiknop in te drukken.
- ▶ Draai aan de draaiknop om de minuut in te stellen.
- ▶ Bevestig door de draaiknop in te drukken.

- ▶ Druk de menutoets in om bij de oorspronkelijke weergave te komen.

### 4.5 Instelling warmwatertemperatuur

1. Druk op de menutoets.
2. Draai aan de draaiknop tot het menu **TEMP.WATER** op het display verschijnt.
3. Druk de draaiknop in.
4. Stel door draaien van de draaiknop de gewenste warmwatertemperatuur in (**GEW. TEMP.**).
5. Bevestig door de draaiknop in te drukken.
6. Druk de menutoets in om bij de oorspronkelijke weergave te komen.

### 4.6 Aanvullende warmwatertemperatuurinstelling bij aansluiting van een fotovoltaïsche installatie



### Aanwijzing

Als deze functie in het installateur-niveau geactiveerd is, kunnen de instellingen worden uitgevoerd.

1. Druk op de menutoets.
2. Draai aan de draaiknop tot het menu **T°PV ECO** op het display verschijnt.
3. Druk de draaiknop in.
4. Draai aan de draaiknop om de gewenste warmwatertemperatuur in te stellen, die m.b.v. de elektrische energie uit de fotovoltaïsche installatie wordt opgewekt.
  - ◁ **T°PV ECO**: de warmtepomp verwarmt het water in de warmwaterboiler tot een temperatuur die boven de normale warmwatertemperatuur ligt.
  - ◁ **T°PV MAX**: de warmtepomp en het verwarmingselement verwarmen het water in de warmwaterboiler tot een temperatuur, die boven de parameter **T°PV ECO** ligt.

## 4 Functie



### Aanwijzing

Als de fotovoltaïsche installatie stroom genereert, wordt de warmwatertemperatuurinstelling automatisch aangepast.

5. Bevestig door de draaiknop in te drukken.
6. Druk de menu-toets in om bij de oorspronkelijke weergave te komen.

### 4.7 Bedrijfstijden programmeren

U kunt door de programmering van de bedrijfstijden het energieverbruik van het product (kWh) optimaliseren. Houd bij het maken van een programmering rekening met de volgende punten:

- Stroomtariefklassen (laag-/hoogtarieftijden)
- Temperatuur van de weggenomen lucht (het product heeft tijdens de warmste uren van de dag een verbeterd rendement)
- Controleer of het product door een laagtariefkabel wordt aangestuurd

#### 4.7.1 Bedrijfstijden voor de eerste weekdag programmeren

- ▶ Houd de kloktoets 3 seconden ingedrukt.
- ▶ Selecteer met de draaiknop de dag.
- ▶ Druk de draaiknop in.
- ▶ Druk de draaiknop in om een nieuw programma voor deze dag te maken.
- ▶ Draai aan de draaiknop om het einde van de 1e bedrijfstijd in te stellen.
- ▶ Druk de draaiknop in.
- ▶ Draai aan de draaiknop om het comfortniveau van de 1e bedrijfstijd in te stellen.
  - ◁ **b-b**: Ontdooiing – het product verhindert een bevroering (watertemperatuur van min. +5 °C).
  - ◁ **ECO**: Eco-modus – de warmtepomp verwarmt de warmwaterboiler op de gewenste temperatuur.

◁ **COmF**: Comfortmodus – de warmtepomp en het verwarmingselement verwarmen de warmwaterboiler op de gewenste temperatuur.

- ▶ Druk de draaiknop in.
- ▶ Draai aan de draaiknop om het einde van de 2e bedrijfstijd in te stellen.
- ▶ Druk de draaiknop in.
- ▶ Herhaal de stappen om de verdere bedrijfstijden (tot 7 per dag) in te stellen.
- ▶ Draai aan de draaiknop om het einde van de laatste bedrijfstijd op zijn starttijd in te stellen.
  - ◁ Het einde van de bedrijfstijd wordt automatisch bij 24:00 weergegeven.
- ▶ Druk de draaiknop in.
- ▶ Druk de menu-toets in om bij de oorspronkelijke weergave te komen.



### Aanwijzing

Als er een fotovoltaïsche installatie is aangesloten, kan dat ertoe leiden dat het product buiten de geprogrammeerde tijden in bedrijf gaat. De overeenkomstige instellingen heeft de installateur uitgevoerd. Bespreek indien nodig de instelling met uw installateur.

#### 4.7.2 Bedrijfstijden voor verdere weekdagen programmeren

- ▶ Houd de kloktoets 3 seconden ingedrukt.
- ▶ Selecteer met de draaiknop de dag.
- ▶ Druk de draaiknop in.
- ▶ Druk de draaiknop in om een programma voor deze dag te maken.
- ▶ U kunt het programma van de vorige dag kopiëren.
- ▶ Als u het programma van een andere dag wilt kopiëren, selecteer dan **COPY PRG.**
- ▶ Met **WIJZ. PRG.** kunt u een gekopieerd programma veranderen.

- ▶ Met **ZIE PRG.** kunt u een aanwezig programma controleren.
- ▶ Druk de menu-toets in om bij de oorspronkelijke weergave te komen.

### 4.8 Vakantiemodus instellen

Met deze modus kan het product in een stand-by-modus gezet worden, waarin de vorstbeveiligingsfunctie actief blijft. Het gaat om een programmeerbare modus. Een duur tussen 1 en 99 dagen kan worden geprogrammeerd. Als u het aantal dagen bevestigt (1 dag = periode van 24 uur), wordt de modus geactiveerd.

Door deze modus wordt de ingestelde tijdprogrammering tijdelijk uitgezet.

De modus eindigt na afloop van het ingestelde aantal dagen automatisch op dezelfde tijd. Tijdens de gehele vakantie geeft het display **TERUG VAK.** (terug van vakantie) en het aantal resterende dagen weer.

- ▶ Druk op de menu-toets.
- ▶ Draai aan de draaiknop tot het menu **VAKANTIE** op het display verschijnt.
- ▶ Druk de draaiknop in.
- ▶ Draai aan de draaiknop om het gewenste aantal vakantiedagen in te stellen.
- ▶ Druk de draaiknop in.
- ▶ Druk de menu-toets in om bij de oorspronkelijke weergave te komen.
- ▶ Als u voortijdig terugkeert van vakantie, herhaalt u de hierboven beschreven stappen en zet u het aantal vakantiedagen op 0.

### 4.9 Boost-modus instellen

Deze modus maakt een tijdelijk gelijktijdig bedrijf van hulpverwarming (verwarmings-element) en warmtepomp mogelijk om het warme water sneller te verwarmen. Het symbool (hulpverwarming in bedrijf) knipt. Als de gewenste temperatuur in de warmwaterboiler bereikt is, wordt de modus automatisch gedeactiveerd.

Deze modus wordt uiterlijk 24 uur na activering automatisch gedeactiveerd.

Door deze modus wordt de ingestelde tijdprogrammering tijdelijk uitgezet.

- ▶ Druk op de menu-toets.
- ▶ Draai aan de draaiknop tot het menu **BOOST** op het display verschijnt.
- ▶ Druk de draaiknop in.
- ▶ Draai aan de draaiknop om de modus **BOOST** te activeren.
- ▶ Druk de draaiknop in.
- ▶ Druk de menu-toets in om bij de oorspronkelijke weergave te komen.

### 4.10 Noodbedrijf instellen

Deze modus maakt een noodbedrijf mogelijk voor het geval het gebruik van de warmtepomp verhinderd wordt (luchtbuizen zijn nog niet aangesloten, stofintensieve werkzaamheden in de buurt van het product ...). In deze modus kunnen geen energiebesparingen door de warmtepomp worden bereikt. De modus moet daarom alleen in uitzonderingsgevallen en gedurende een begrensd tijd gebruikt worden.

- ▶ Druk op de menu-toets.
- ▶ Draai aan de draaiknop tot het menu **ELEC.MODUS** op het display verschijnt.
- ▶ Druk de draaiknop in.
- ▶ Draai aan de draaiknop om het noodbedrijf te activeren.
- ▶ Druk de draaiknop in.
- ▶ Druk de menu-toets in om bij de oorspronkelijke weergave te komen.

### 4.11 Legionellabeschermingsfunctie laten activeren

Het product beschikt over een legionellabeschermingsfunctie. Daarbij wordt het water in de warmwaterboiler op een temperatuur tussen 60 °C en 70 °C verwarmd. Neem voor het activeren of deactiveren van de legionellabeschermingsfunctie contact op met uw installateur.

## 5 Verhelpen van storingen

### 4.12 Vorstbeveiligingsfunctie



#### Aanwijzing

Met de vorstbeveiligingsfunctie wordt alleen het product beschermd. Het warm- en koudwatercircuit wordt door het product niet beschermd.

## 5 Verhelpen van storingen

### 5.1 Storingen herkennen en verhelpen

In deze paragraaf worden alle foutmeldingen getoond die zonder de hulp van een erkend installateur verholpen kunnen worden om het product opnieuw in gebruik te nemen.

Problemen oplossen (→ Pagina 17)

- ▶ Controleer of het product foutloos werkt en er geen foutmeldingen of alarmen worden weergegeven.
- ▶ Als het product na het verhelpen van de fouten niet in werking treedt, neem dan contact op met uw erkend installateur.

## 6 Onderhoud

### 6.1 Onderhoud

Voor de continue inzetbaarheid, gebruiksviligheid, betrouwbaarheid en lange levensduur van het product zijn een jaarlijkse inspectie en een jaarlijks onderhoud van het product door een installateur noodzakelijk.

### 6.2 Product onderhouden

- ▶ Reinig de mantel met een vochtige doek en een beetje oplosmiddelvrije zeep.
- ▶ Gebruik geen sprays, geen schuurmiddelen, afwasmiddelen, oplosmiddel- of chloorhoudende reinigingsmiddelen.

### 6.3 Condensafvoerleiding en afvoertrechter controleren

Condensafvoerleiding en afvoertrechter moet altijd doorlaatbaar zijn.

- ▶ Controleer regelmatig condensafvoerleiding en afvoertrechter op gebreken, vooral op verstoppingen.

In de condensafvoerleiding en de afvoertrechter mogen geen hindernissen te zien of te voelen zijn.

- ▶ Als u gebreken vaststelt, laat deze dan door een installateur verhelpen.

## 7 Uitbedrijfname

### 7.1 Product tijdelijk buiten bedrijf stellen

- ▶ Als bij langere afwezigheid de voedingsspanning van de woning en van het product onderbroken wordt, laat het product dan door uw erkend installateur legen of voldoende tegen vorst beschermen.

### 7.2 Product definitief buiten bedrijf stellen

- ▶ Laat het product door een installateur definitief buiten bedrijf stellen.

## 8 Recycling en afvoer

- ▶ Laat de verpakking door de installateur afvoeren die het product geïnstalleerd heeft.



Als het product met dit teken is aangeduid:

- ▶ Gooi het product in dat geval niet met het huisvuil weg.
- ▶ Geef het product in plaats daarvan af bij een inzamelpunt voor oude elektrische of elektronische apparaten.



Als het product batterijen bevat die met dit teken gekenmerkt zijn, kunnen de batterijen substanties bevatten die schadelijk zijn voor gezondheid en milieu.

- Breng de batterijen in dat geval naar een inzamelpunt voor batterijen.

### 8.1 Koudemiddel laten afvoeren

Het product bevat het koudemiddel R 290.

- Laat het koudemiddel alleen door gekwalificeerd vakpersoneel afvoeren.
- Neem de algemene veiligheidsvoorschriften in acht.

## 9 Garantie en klantendienst

### 9.1 Garantie

**Geldigheid:** België, Vaillant

De producten van de NV Vaillant zijn gewaarborgd tegen alle materiaal- en constructiefouten voor een periode van twee jaar vanaf de datum vermeld op de aankoopfactuur die u heel nauwkeurig dient bij te houden. De waarborg geldt alleen onder de volgende voorwaarden:

1. Het toestel moet door een erkend gekwalificeerd vakman geplaatst worden die er, onder zijn volledige verantwoordelijkheid, op zal letten dat de normen en installatievoorschriften nageleefd worden.
2. Het is enkel aan de technici van de Vaillant fabriek toegelaten om herstellingen of wijzigingen aan het toestel onder garantie uit te voeren, opdat de waarborg van toepassing zou blijven. De originele onderdelen moeten in het Vaillant toestel gemonteerd zijn, zoniet wordt de waarborg geannuleerd.
3. Teneinde de waarborg te laten gelden, moet u ons de garantiekaart volledig ingevuld, ondertekend en gefrankeerd

terugzenden binnen de veertien dagen na de installatie!

De waarborg wordt niet toegekend indien de slechte werking van het toestel het gevolg is van een slechte regeling, door het gebruik van een niet overeenkomstige energie, een verkeerde of gebrekkige installatie, de niet-naleving van de gebruiksaanwijzing die bij het toestel gevoegd is, door het niet opvolgen van de normen betreffende de installatievoorschriften, het type lokaal of verluchting, verwaarlozing, overbelasting, bevriezing, elke normale slijtage of elke handeling van overmacht. In dit geval zullen onze prestaties en de geleverde onderdelen aangerekend worden. Bij facturatie, opgesteld volgens de algemene voorwaarden van de na-verkoopdienst, wordt deze steeds opgemaakt op de naam van de persoon die de oproep heeft verricht en/of de naam van de persoon bij wie het werk is uitgevoerd, behoudens voorafgaand schriftelijk akkoord van een derde persoon (bv. huurder, eigenaar, syndic, enz.) die deze factuur uitdrukkelijk ten zijne laste neemt. Het factuurbedrag zal contant betaald moeten worden aan de fabriekstechnicus die het werk heeft uitgevoerd. Het herstellen of vervangen van onderdelen tijdens de garantieperiode heeft geen verlenging van de waarborg tot gevolg. De toekenning van garantie sluit elke betaling van schadevergoeding uit en dit tot voor om het even welke reden ze ook gevraagd wordt. Voor elk geschil, zijn enkel de Tribunalen van het district waar de hoofdzetel van de vennootschap gevestigd is, bevoegd. Om alle functies van het Vaillant toestel op termijn vast te stellen en om de toegelaten toestand niet te veranderen, mogen bij onderhoud en herstellingen enkel nog originele Vaillant onderdelen gebruikt worden.

## 9 Garantie en klantendienst

### 9.2 Serviceteam

**Geldigheid:** België, Vaillant

#### **N.V. Vaillant S.A.**

Golden Hopestraat 15

B-1620 Drogenbos

Tel. 2 3349300

Fax 2 3349319

Kundendienst / Service après-vente / Klan-

tendienst 2 3349352

[info@vaillant.be](mailto:info@vaillant.be)

[www.vaillant.be](http://www.vaillant.be)

Kundendienst / Service après-vente / Klan-

tendienst: 2 3349352



## Bijlage

### A Problemen oplossen

Fout	Oorzaak	Maatregel om het probleem te verhelpen
Het product werkt niet meer.	De stroomvoorziening is onderbroken.	Zorg ervoor dat er geen stroomuitval is en dat het product correct op de stroomvoorziening aangesloten is. Als de stroomvoorziening opnieuw tot stand is gebracht, treedt het product automatisch in werking. Als de fout blijft bestaan, neem dan contact op met uw installateur.
	De gewenste temperatuur van het water is bereikt.	Controleer de warmwatertemperatuur.
	Het product is uitgeschakeld.	Controleer of het product ingeschakeld is en de groene LED brandt.
	Het product bevindt zich in de vakantiemodus.	Schakel de vakantiemodus uit.
	De luchtinlaattemperatuur ligt onder -7 °C of boven +35 °C.	Controleer of de warmwaterboiler door de aanvullende energiebron (verwarmingselement) verwarmd wordt. Als de luchtinlaattemperatuur weer tussen -7 °C en +35 °C ligt, start de warmtepomp opnieuw.
	Een tijdprogrammering staat in conflict met de hoogtariefontlasting.	Controleer de tijdprogrammering.
	Een geprogrammeerde bedrijfstijd houdt het bedrijf tegen (ECO-symbool brandt).	Controleer de ingestelde bedrijfstijden.
Er is een warmwatertekort aanwezig.	De warmwaterhoeveelheid die binnen korte tijd verbruikt is, is groter dan de inhoud van de warmwaterboiler.	Wacht tot de warmwaterboiler weer van voldoende warm water voorzien is.
	De geprogrammeerde bedrijfstijd van de warmtepomp is te kort (minstens 12 uur in een periode van 24 uur).	Stel de bedrijfstijd zo in, dat de warmwaterboiler minstens 12 uur in een periode van 24 uur wordt geladen.
	De ingestelde gewenste temperatuur is te laag	Verhoog de gewenste temperatuur.

## Bijlage

Fout	Oorzaak	Maatregel om het probleem te verhelpen
Er is een warmwatertekort aanwezig.	Een tijdprogrammering staat in conflict met de hoogtariefontlasting.	Controleer de tijdprogrammering.
De condens stroomt niet weg (water onder het product).	De condensafvoerslang is gedeeltelijk of volledig verstopt	Controleer de condensafvoerslang.
	De condensafvoerslang is geknikt en vormt een kom.	
	De condensafvoerslang is niet geïnstalleerd.	Neem contact op met uw installateur.
De elektrische hulpverwarming werkt niet.	Het contact van het energiebedrijf of een geprogrammeerde bedrijfstijd houden het bedrijf tegen (ECO-symbool brandt).	Controleer de tijdprogrammering en neem contact op met uw installateur.
	De veiligheidstemperatuurbegrenzer van de elektrische hulpverwarming is vanwege oververhitting geactiveerd (> 87 °C).	Neem contact op met uw installateur.
Andere fouten		Neem contact op met uw installateur.

## B Optimalisatie van het energieverbruik

### B.1 Met een laagtarief en met aansluiting van een stuurkabel

Instellingen door de gebruiker			
Instelling / functie	Bijzonder zuinig	Gemiddeld	Voor hoger comfort
Gewenste temperatuur	45 °C	55 °C	65 °C
Tijdprogrammering	geen	geen	geen
Vakantiemodus	Bij iedere afwezigheid langer dan 24 uur	Bij iedere afwezigheid langer dan 3 dagen	Bij iedere afwezigheid langer dan een week
Boost-modus	Nooit	Soms	Vaak
Instellingen door de installateur			
Instelling / functie	Bijzonder zuinig	Gemiddeld	Bijzonder duur
Antilegionellacyclus	Nee	7 (wekelijks)	1 (dagelijks – niet noodzakelijk)
Minimumtemperatuur	Nee	43 °C	43 °C
Functie <b>MAX. TIJD</b>	Nee	<b>Auto</b>	4 uur
Ontlastingsniveau bij hoogtarieftijden (HT)	0 (bedrijf van verwarmingselement en warmtepomp bij hoogtarieftijden tegengehouden)	1 (bedrijf van het verwarmingselement bij hoogtarieftijden tegengehouden)	2 (deactivering van de ontlastingsschakeling)
*) uitzondering: de luchttemperatuur ligt buiten het bereik tussen -7 °C en +35 °C. In dit geval wordt het bedrijf van de extra verwarming toegelaten.			

Overzicht van de bedrijfsmodus	<ul style="list-style-type: none"> <li>- LT: warmtepomp en eventueel verwarmingselement verwarmen de warmwaterboiler</li> <li>- HT: het product werkt in de vorstbeveiligingsfunctie (min. +5 °C)</li> </ul>	<ul style="list-style-type: none"> <li>- LT: warmtepomp en eventueel verwarmingselement verwarmen de warmwaterboiler</li> <li>- HT: alleen de warmtepomp verwarmt de warmwaterboiler *</li> </ul>	Warmtepomp en verwarmingselement verwarmen de warmwaterboiler zonder tijdbeperking.
*) uitzondering: de luchttemperatuur ligt buiten het bereik tussen -7 °C en +35 °C. In dit geval wordt het bedrijf van de extra verwarming toegelaten.			

## B.2 Met een laagtarief en zonder aansluiting van een stuurkabel

Instellingen door de gebruiker			
Instelling / functie	Bijzonder zuinig	Gemiddeld	Voor hoger comfort
Gewenste temperatuur	45 °C	55 °C	65°C
Tijdprogrammering	Laagtarief (LT) → ECO Hoogtarief (HT) → vorstbeveiliging	Laagtarief (LT) → comfort Hoogtarief (HT) tot 12:00 uur → ECO Hoogtarief (HT) na 12:00 uur → vorstbeveiliging	Laagtarief (LT) → comfort Hoogtarief (HT) tot 12:00 uur → comfort Hoogtarief (HT) na 12:00 uur → ECO
Vakantiemodus	Bij iedere afwezigheid langer dan 24 uur	Bij iedere afwezigheid langer dan 3 dagen	Bij iedere afwezigheid langer dan een week
Boost-modus	Nooit	Soms	Vaak
Instellingen door de installateur			
Instelling / functie	Bijzonder zuinig	Gemiddeld	Bijzonder duur
Antilegionellacyclus	Nee	7 (wekelijks)	1 (dagelijks – niet noodzakelijk)
Minimumtemperatuur	Nee	43 °C	43 °C
Functie <b>MAX. TIJD</b>	Nee	6 uur	4 uur
Ontlastingsniveau bij hoogtarief tijden (HT)	Overbodig (fabrieksinstelling op 1)	Overbodig (fabrieksinstelling op 1)	Overbodig (fabrieksinstelling op 1)
*) uitzondering: de luchttemperatuur ligt buiten het bereik tussen -7 °C en +35 °C. In dit geval wordt het bedrijf van de extra verwarming toegelaten.			

## Bijlage

Overzicht van de bedrijfsmodus	<ul style="list-style-type: none"> <li>- LT: alleen de warmtepomp verwarmt de warmwaterboiler *</li> <li>- HT: het product werkt in de vorstbeveiligingsfunctie (min. +5 °C)</li> </ul>	<ul style="list-style-type: none"> <li>- LT: warmtepomp en verwarmingselement verwarmen de warmwaterboiler</li> <li>- HT tot 12:00 uur: de warmtepomp vult de verwarming van de boiler aan</li> <li>- HT na 12:00 uur: Het product werkt in de vorstbeveiligingsfunctie (min. +5 °C)</li> </ul>	<ul style="list-style-type: none"> <li>- NT + HT tot 12:00 uur: warmtepomp en verwarmingselement verwarmen de boiler</li> <li>- HT na 12:00 uur: alleen de warmtepomp verwarmt de boiler *</li> </ul>
*) uitzondering: de luchttemperatuur ligt buiten het bereik tussen -7 °C en +35 °C. In dit geval wordt het bedrijf van de extra verwarming toegelaten.			

### B.3 Bedrijf met constant stroomtarief

Instellingen door de gebruiker			
Instelling / functie	Bijzonder zuinig	Gemiddeld	Voor hoger comfort
Gewenste temperatuur	45 °C	55 °C	65°C
Tijdprogrammering	Van 23:00 uur tot 11:00 uur: vorstbeveiliging Van 11:00 uur tot 23:00 uur: ECO	Geen programmering	Van 23:00 uur tot 11:00 uur: ECO Van 11:00 tot 23:00 uur: geen programmering
Vakantiemodus	Bij iedere afwezigheid langer dan 24 uur	Bij iedere afwezigheid langer dan 3 dagen	Bij iedere afwezigheid langer dan een week
Boost-modus	Nooit	Soms	Vaak
Instellingen door de installateur			
Instelling / functie	Bijzonder zuinig	Gemiddeld	Bijzonder duur
Antilegionellacyclus	Nee	7 (wekelijks)	1 (dagelijks – niet noodzakelijk)
Minimumtemperatuur	Nee	43 °C	43 °C
Functie <b>MAX. TIJD</b>	Nee	6 uur	4 uur
Ontlastingsniveau bij hoogtariftijden (HT)	Overbodig (fabrieksinstelling op 1)	Overbodig (fabrieksinstelling op 1)	Overbodig (fabrieksinstelling op 1)
*) uitzondering: de luchttemperatuur ligt buiten het bereik tussen -7 °C en +35 °C. In dit geval wordt het bedrijf van de extra verwarming toegelaten.			

Overzicht van de bedrijfsmodus	<ul style="list-style-type: none"> <li>- Van 23:00 uur tot 11:00 uur: het product werkt in de vorstbeveiligingsfunctie (min. +5 °C)</li> <li>- Van 11:00 uur tot 23:00 uur: de warmtepomp verwarmt de warmwaterboiler met verbeterd rendement *</li> </ul>	De warmtepomp verwarmt de warmwaterboiler *.	<ul style="list-style-type: none"> <li>- Van 23:00 uur tot 11:00 uur: de warmtepomp verwarmt de warmwaterboiler *</li> <li>- Van 11:00 uur tot 23:00 uur: de warmtepomp verwarmt de warmwaterboiler met verbeterd rendement. Indien nodig kan het verwarmingselement worden ingeschakeld.</li> </ul>
*) uitzondering: de luchttemperatuur ligt buiten het bereik tussen -7 °C en +35 °C. In dit geval wordt het bedrijf van de extra verwarming toegelaten.			

## C Gebruikersniveau – overzicht

Geldigheid: Vaillant

Instelniveau	Waarden		Eenheid	Stappengrootte, selectie, uitleg	Fabrieksinstelling
	min.	max.			
<b>TEMP.WATER</b> →					
<b>GEW. TEMP. GEW.TEMP. WATER</b>	30 ... 65 °C		°C	1	55
<b>T°PV ECO</b>	<b>GEW. TEMP. &lt; T°PV ECO &lt; T°PV MAX</b>		°C	1, indien fotovoltaïsche installatie aangesloten	60
<b>T°PV MAX</b>	<b>T°PV ECO &lt; 65 °C</b>		°C	1, indien fotovoltaïsche installatie aangesloten	65
<b>VAKA NTIE</b> →					
<b>TERU G VAK.</b>	0	99	Dagen	1	0
<b>ELEC.MODUS (VWL B 290/4)</b> →					
<b>ELEC.MODUS</b>				Ja, Nee	Nee
<b>KET.MODUS (VWL BM 290/4)</b> →					
<b>KET.MODUS</b>				Ja, Nee	Nee
<b>BOOS T</b> →					
<b>BOOS T</b>				Ja, Nee	Nee
<b>BACK UP</b> →					

## Bijlage

Instelniveau	Waarden		Eenheid	Stappengrootte, selectie, uitleg	Fabrieksinstelling
	min.	max.			
BACK UP				ELEC.BACKU., KET.BACKU.	ELEC.BACKU.
TAAL →					
TAAL				16 beschikbare talen	En
INST. MENU →					



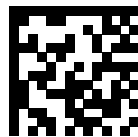

0020285127\_00

0020285127\_00 ■ 28.02.2019

**Leverancier**

**N.V. Vaillant S.A.**

Golden Hopestraat 15 ■ B-1620 Drogenbos

Tel. 2 3349300 ■ Fax 2 3349319

Kundendienst / Service après-vente / Klantendienst 2 3349352

info@vaillant.be ■ www.vaillant.be

© Deze handleidingen, of delen ervan, zijn auteursrechtelijk beschermd en mogen alleen met schriftelijke toestemming van de fabrikant vermenigvuldigd of verspreid worden.

Technische wijzigingen voorbehouden.