

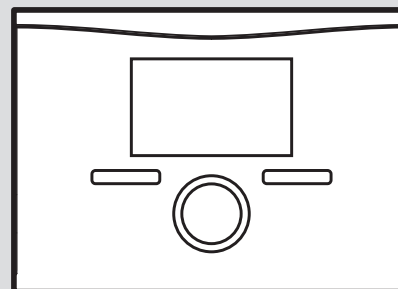

calorMATIC

VRT 350



nl Gebruiksaanwijzing

Gebruiksaanwijzing

Inhoudsopgave

1	Veiligheid	3	5.3	Modi	21
1.1	Waarschuwingen bij handelingen.....	3	5.4	Speciale modi	22
1.2	Reglementair gebruik.....	3	5.5	Meldingen	23
1.3	Algemene veiligheidsinstructies	4	6	Verhelpen van storingen	25
2	Aanwijzingen bij de documentatie	6	6.1	Storingen herkennen en verhelpen	25
2.1	Aanvullend geldende documenten in acht nemen.....	6	7	Onderhoud	25
2.2	Documenten bewaren	6	7.1	Product onderhouden	25
2.3	Geldigheid van de handleiding	6	8	Uitbedrijfname	25
3	Productbeschrijving	6	8.1	Thermostaat vervangen.....	25
3.1	Opbouw van het toestel	6	8.2	Recycling en afvoeren	25
3.2	Regelfunctie.....	7	9	Garantie en klantendienst	25
3.3	Vorstbeveiligingsfunctie	7	9.1	Garantie	25
3.4	Typeplaatje	7	9.2	Serviceteam.....	27
3.5	Serienummer	8	Bijlage		28
3.6	CE-markering.....	8	A	Overzicht modi	28
4	Bedrijf	8	B	Overzicht bedieningsniveaus	28
4.1	Bedieningsstructuur	8	C	Fabrieksinstelling voor tijdprogramma's	33
4.2	Bedieningsconcept	10	D	Technische gegevens	34
5	Bedienings- en weergavefuncties	14	D.1	Thermostaat.....	34
5.1	Informatie.....	14	Trefwoordenlijst		35
5.2	Instellingen.....	14			



1 Veiligheid

1.1 Waarschuwingen bij handelingen

Classificatie van de waarschuwingen bij handelingen

De waarschuwingen bij handelingen zijn als volgt door waarschuwingstekens en signaalwoorden aangaande de ernst van het potentiële gevaar ingedeeld:

Waarschuwingstekens en signaalwoorden



Gevaar!

Direct levensgevaar of gevaar voor ernstig lichamelijk letsel



Gevaar!

Levensgevaar door een elektrische schok



Waarschuwing!

Gevaar voor licht lichamelijk letsel



Opgelet!

Kans op materiële schade of milieuschade



1.2 Reglementair gebruik

Er kan bij ondeskundig of oneigenlijk gebruik gevaar ontstaan voor lijf en leven van de gebruiker of derden resp. schade aan het product en andere voorwerpen.

Het product is bestemd om een CV-installatie met warmteopwekkers van dezelfde fabrikant met eBUS-interface en de warmwaterbereiding van een aangesloten warmwaterboiler te regelen.

Het reglementaire gebruik houdt in:

- het naleven van de meegeleverde gebruiksaanwijzingen van het product alsook van alle andere componenten van de installatie
- het naleven van alle in de handleidingen vermelde inspectie- en onderhoudsvoorwaarden.

Dit product kan door kinderen vanaf 8 jaar alsook personen met verminderde fysieke, sensorische of mentale capaciteiten of gebrek aan ervaring en kennis gebruikt worden, als ze onder toezicht staan of m.b.t. het veilige



gebruik van het productie geïnstrueerd werden en de daaruit resulterende gevaren verstaan. Kinderen mogen niet met het product spelen. Reiniging en onderhoud door de gebruiker mogen niet door kinderen zonder toezicht uitgevoerd worden.

Een ander gebruik dan het in deze handleiding beschreven gebruik of een gebruik dat van het hier beschreven gebruik afwijkt, geldt als niet reglementair. Als niet reglementair gebruik geldt ook ieder direct commercieel of industrieel gebruik.

Attentie!

Ieder misbruik is verboden.

1.3 Algemene veiligheidsinstructies

1.3.1 Gevaar door foute bediening

Door foute bediening kunt u zichzelf en anderen in gevaar brengen en materiële schade veroorzaken.

- ▶ Lees deze handleiding en alle andere documenten die van toepassing zijn zorgvuldig,

vooral het hoofdstuk "Veiligheid" en de waarschuwingen.

- ▶ Voer alleen de werkzaamheden uit waarover deze gebruiksaanwijzing aanwijzingen geeft.

1.3.2 Gevaar door verbrandingen met heet drinkwater

Aan de tappunten voor warm water bestaat bij een gewenste temperatuur van meer dan 60 °C verbrandingsgevaar. Kleine kinderen en oudere mensen lopen zelfs bij lagere temperaturen al risico's.

- ▶ Kies een gepaste temperatuur.

1.3.3 Gevaar door slechte werking

- ▶ Zorg ervoor dat de kamerlucht vrij rond de thermostaat kan circuleren en dat de thermostaat niet door meubelen, gordijnen of andere voorwerpen afgedekt wordt.
- ▶ Zorg ervoor dat alle radiatorcransen in het vertrek waarin de thermostaat gemonteerd is, helemaal opgedraaid zijn.





- ▶ Gebruik de CV-installatie alleen in technisch correcte staat.
- ▶ Laat storingen en schade die de veiligheid belemmeren onmiddellijk verhelpen.

1.3.4 Gevaar voor materiële schade door vorst

- ▶ Zorg ervoor dat de CV-installatie bij vorst in elk geval in gebruik blijft en alle vertrekken voldoende getempereerd zijn.
- ▶ Als u het bedrijf niet kunt garanderen, dan laat u een installateur de CV-installatie legen.

1.3.5 Vorstschade door uitschakelen van het toestel

Als u de CV-installatie uitschakelt, kunnen delen van de CV-installatie door vorst beschadigd worden.

- ▶ Koppel de warmteopwekker niet los van het elektriciteitsnet.
- ▶ Laat de hoofdschakelaar van de CV-installatie in de stand "1".

1.3.6 Vorstschade door te lage kamertemperatuur

Bij een te lage instelling van de kamertemperatuur in afzonderlijke vertrekken kunnen gedeelten van de CV-installatie door vorst beschadigd worden.

- ▶ Verzekeer u ervan dat, als u tijdens een vorstperiode afwezig bent, de CV-installatie in werking blijft en de kamers voldoende op temperatuur worden gehouden.
- ▶ Neem de vorstbeschermingsfunctie in acht.

2 Aanwijzingen bij de documentatie

2.1 Aanvullend geldende documenten in acht nemen

- ▶ Neem absoluut alle gebruiksaanwijzingen die bij de componenten van de installatie worden meegeleverd in acht.

2.2 Documenten bewaren

- ▶ Bewaar deze handleiding alsook alle documenten die van toepassing zijn voor het verdere gebruik.

2.3 Geldigheid van de handleiding

Deze handleiding geldt uitsluitend voor:

Productartikelnummer

Geldigheid: België

VRT 350

0020124473

Productartikelnummer

Geldigheid: Nederland

VRT 350

0020124890

3 Productbeschrijving

3.1 Opbouw van het toestel

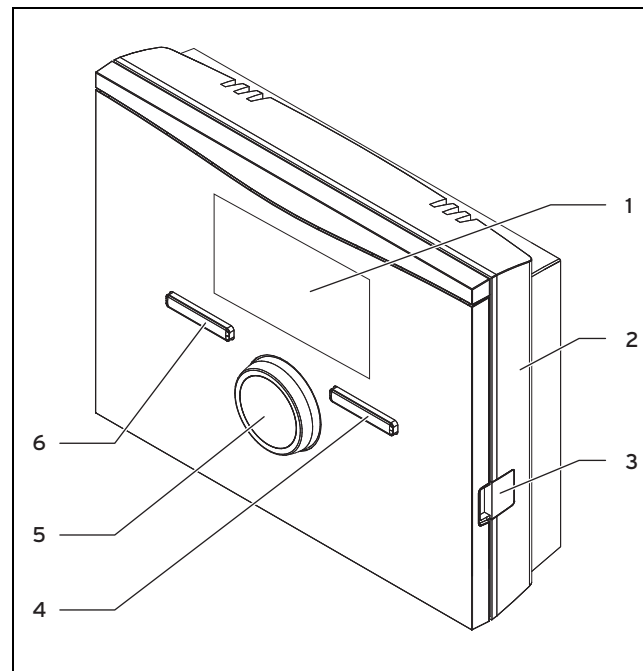

- | | | | |
|---|-------------|---|--------------------|
| 1 | Display | 4 | Rechter keuzetoets |
| 2 | Wandsokkel | 5 | Draaiknop |
| 3 | Diagnosebus | 6 | Linker keuzetoets |

3.2 Regelfunctie

De thermostaat regelt de **Vaillant** CV-installatie en de warmwaterbereiding van een aangesloten warmwaterboiler.

Als de thermostaat in een woonruimte gemonteerd is, dan kunt u de CV-installatie en de warmwaterbereiding vanuit een woonruimte bedienen.

3.2.1 CV-installatie

De thermostaat is een kamertemperatuurafhankelijke thermostaat en moet in de woonruimte gemonteerd zijn. Met de thermostaat kunt u een gewenste temperatuur voor diverse momenten op de dag en voor verschillende dagen van de week instellen. De temperatuursensor meet de kamertemperatuur en geeft de waarden aan de thermostaat door. Bij een lage kamertemperatuur schakelt de thermostaat de warmteopwekker in. Als de kamertemperatuur tot op de ingestelde gewenste temperatuur gestegen is, dan schakelt de thermostaat de warmteopwekker uit. Zo reageert de thermostaat op de schommelingen van de kamertemperatuur en regelt de thermostaat de kamertemperatuur constant op de temperatuur die u ingesteld hebt.

De gegevensuitwisseling en de stroomvoorziening gebeuren bij de thermostaat via een eBUS-interface. U kunt de thermostaat voor de diagnose op afstand en instellingen op afstand met de Vaillant diagnosesoftware en met het Vaillant internetcommunicatiesysteem uitrusten.

3.2.2 Warmwaterbereiding

Met de thermostaat kunt u de temperatuur en de tijd voor de warmwaterbereiding instellen. De warmteopwekker warmt het water in de boiler tot op de door u ingestelde temperatuur op. U kunt tijdsvensters instellen waarin warm water in de boiler klaar moet staan.

3.3 Vorstbeveiligingsfunctie

De vorstbescherming beschermt de CV-installatie en de woning tegen schade door bevriezing.

De vorstbeveiligingsfunctie bewaakt de kamertemperatuur. Als de kamertemperatuur

- onder 5 °C daalt, dan schakelt de thermostaat de warmteopwekker in en regelt de thermostaat de gewenste kamertemperatuur op 5 °C.
- boven 5 °C stijgt, dan wordt de warmteopwekker uitgeschakeld, maar de bewaking van de kamertemperatuur blijft actief.

3.4 Typeplaatje

Het typeplaatje bevindt zich binnenin de thermostaat en is van buiten niet toegankelijk.

3.5 Serienummer

Het 10-cijferige artikelnummer kunt u uit het serienummer opmaken. Het serienummer kunt u onder **Menu** → **Informatie** → **Serienummer** laten weergegeven. Het artikelnummer staat op de tweede regel van het serienummer.

3.6 CE-markering



Met de CE-markering wordt aangegeven dat de producten conform de conformiteitsverklaring aan de fundamentele eisen van de desbetreffende richtlijnen voldoen:.

De conformiteitsverklaring kan bij de fabrikant geraadpleegd worden.

4 Bedrijf

4.1 Bedieningsstructuur

4.1.1 Bedienings- en weergaveniveaus

Het product heeft twee bedienings- en weergaveniveaus.

Op het installeurniveau vindt u informatie en instelmogelijkheden die u als gebruiker nodig hebt.

Overzicht bedieningsniveaus (→ Pagina 28)

Het installeurniveau is voor de vakman bedoeld. Dit niveau is met een code beveiligd. Alleen vaklui mogen instellingen in het installeurniveau wijzigen.

4.1.2 Opbouw van de menustructuur

De menustructuur van de thermostaat is in drie niveaus onderverdeeld. Er zijn twee keuzeniveaus en een instelniveau. Vanuit het startscherm gaat u naar het keuzeniveau 1 en van daaruit gaat u in de menustructuur telkens een niveau lager of opnieuw hoger. Vanuit het telkens laagste keuzeniveau gaat u naar het instelniveau.

4.1.3 Startscherm

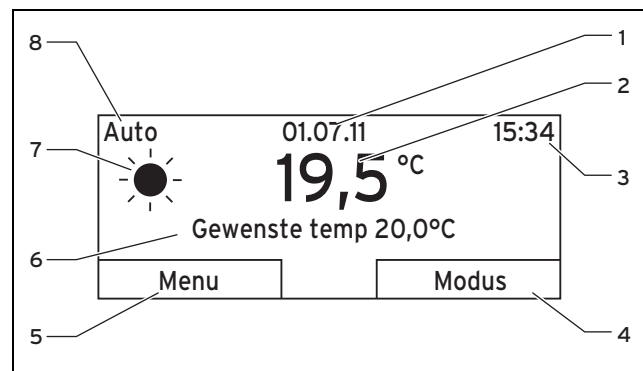

1	Datum	3	Klok
2	Actuele kamertemperatuur	4	Actuele functie van de rechter functietoets (softkeyfunctie)



5	Actuele functie van de linker functietoets (softkeyfunctie)	7	Symbool voor het CV-bedrijf bij de modus Auto
6	Gewenste temperatuur	8	Ingestelde modus voor het CV-bedrijf

Het startscherm toont de actuele instellingen en waarden van de CV-installatie. Als u aan de thermostaat iets instelt, dan wisselt de weergave op het display van het startscherm naar de weergave met de nieuwe instelling.

Het startscherm verschijnt als u

- de linker keuzetoets indrukt en zo het keuzeniveau 1 verlaat.
- de thermostaat langer dan 5 minuten niet bedient.

4.1.3.1 Symbolen voor de modus Auto

Symbool	Betekenis
	Dagstand: binnen een ingesteld tijdsvenster
	Nachtstand: buiten een ingesteld tijdsvenster

4.1.3.2 Softkeyfunctie

Beide keuzetoetsen hebben een softkeyfunctie. De actuele functies van de keuzetoetsen worden in de onderste displayregel weergegeven. Afhankelijk van het in de menustructuur gekozen keuzeniveau, de lijstoptie of de waarde kan de actuele functie voor de linker en rechter keuzetoets verschillend zijn.

Als u bijv. de linker functietoets indrukt, wisselt de actuele functie van de linker functietoets van **Menu** naar **Vorige**.

4.1.3.3 Menu

Als u de linker keuzetoets **Menu** indrukt, dan gaat u vanuit de basisweergave naar het keuzeniveau 1 van de menustructuur.

4.1.3.4 Modus

Als u op de rechter keuzetoets **Modus** drukt, dan gaat u vanuit het startscherm direct naar de instellingen onder **Modus**.

4.1.3.5 Gewenste temperatuur

Afhankelijk van de modus kan de gewenste temperatuur op de basisweergave uitgeschakeld zijn. Dat is bijv. in de modus **Zomerstand** het geval. Omdat in de **Zomerstand** niet verwarmd wordt en dus het CV-circuit uitgeschakeld is, is er ook geen gewenste temperatuur.

4.1.4 Keuzenniveau

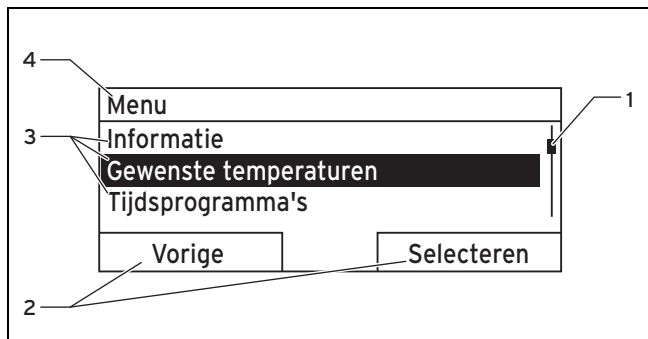

- | | | | |
|---|---|---|----------------------------------|
| 1 | Loopbalk | 3 | Lijstopties van het keuzenniveau |
| 2 | Actuele functies van de rechter en de linker keuzetoetsen | 4 | Actuele functie of keuzenniveau |

Door de keuzenniveaus navigeert u naar het instelniveau waarin u instellingen kunt aflezen of wijzigen.

4.1.5 Instelniveau

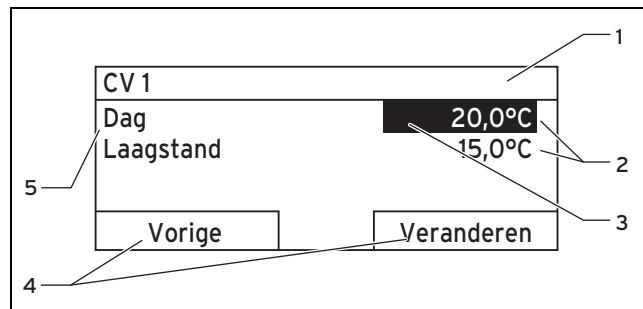

- | | | | |
|---|---------------------------|---|---|
| 1 | Actueel keuzenniveau | 4 | Actuele functies van de rechter en de linker keuzetoetsen |
| 2 | Waarden | 5 | Instelniveau |
| 3 | Markering (actuele keuze) | | |

In het instelniveau kunt u de waarden kiezen die u wilt aflezen of wijzigen.

4.2 Bedieningsconcept

De thermostaat bedient u met twee functietoetsen en een draaiknop.

Het display geeft een gemarkeerd keuzenniveau, een instelniveau of een gemarkeerde waarde door witte tekst op zwarte achtergrond weer. Een knipperende, gemarkeerde waarde betekent dat u de waarde kunt veranderen.

i Als u de thermostaat langer dan 5 minuten niet bedient, dan verschijnt op het display de basisweergave.

4.2.1 Voorbeeld: bediening in het startscherm

Vanuit het startscherm kunt u de **Gewenste temperatuur dag** voor de actuele dag direct wijzigen door aan de draaiknop te draaien.

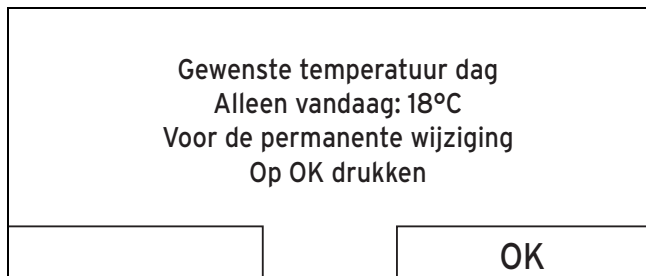

Op het display verschijnt een opvraag of u de **Gewenste temperatuur dag** voor de actuele dag of permanent wilt wijzigen.

4.2.1.1 Gewenste temperatuur dag alleen voor de actuele dag wijzigen:

- ▶ Draai aan de draaiknop om de gewenste temperatuur in te stellen.
 - ◁ Het display springt na 12 seconden opnieuw naar de basisweergave. De ingestelde gewenste temperatuur geldt slechts tot het einde van het actieve tijdsvenster van de actuele dag.

4.2.1.2 Gewenste temperatuur dag permanent wijzigen

1. Draai aan de draaiknop om de gewenste temperatuur in te stellen.
2. Druk op de rechter keuzetoets **Ok**.
 - ◁ Het display springt naar het startscherm. De wijziging van de gewenste temperatuur dag werd permanent overgenomen.

4.2.2 Bedieningsvoorbeeld datum wijzigen

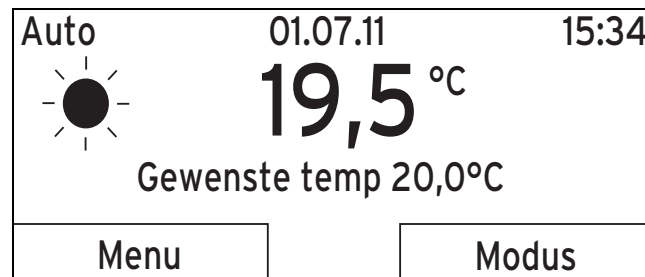

1. Als het display niet het startscherm toont, druk dan op de linker keuzetoets **Vorige** tot het startscherm op het display verschijnt.
2. Druk op de linker keuzetoets **Menu**.
 - ◁ De thermostaat is nu in het keuzeniveau 1. De linker keuzetoets heeft nu de functie **Vorige** (naar het hogere keuzeniveau), de rechter keuzetoets de functie **Selecteren** (van het volgende lagere keuzeniveau).

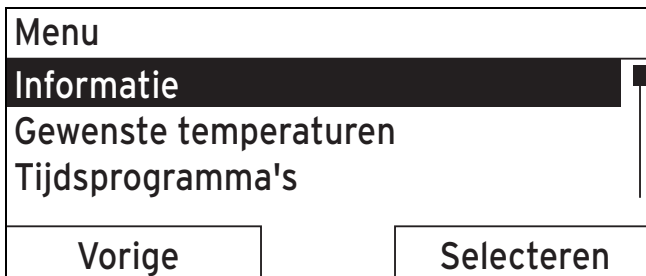

3. Draai aan de draaiknop tot de lijstoptie **Standaard Instellingen** gemarkeerd is.

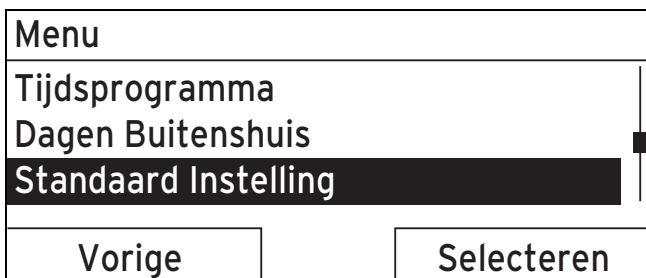

4. Druk op de rechter keuzetoets **Selecteren**.
- ◀ De thermostaat is nu in het keuzeniveau 2.

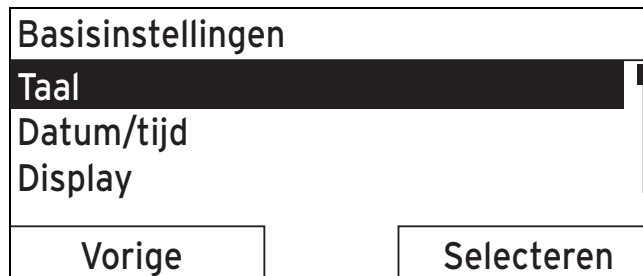

5. Draai aan de draaiknop tot de lijstoptie **Datum/klok** gemarkeerd is.



6. Druk op de rechter keuzetoets **Selecteren**.
- ◀ De thermostaat is nu in het instelniveau **Datum**. De waarde voor de dag is gemarkeerd. De linker keuzetoets heeft nu de functie **Vorige** (naar het hogere keuzeniveau), de rechter keuzetoets de functie **Veranderen** (van de waarde).

Datum/tijd	
Datum	13.03.11
Tijd	08:15
Zomertijd	uit
Vorige	Wijzigen

7. Druk op de rechter keuzetoets **Veranderen**.
- ◀ De gemarkeerde waarde knippert en u kunt de waarde veranderen door aan de draaiknop te draaien.
 - ◀ De linker keuzetoets heeft nu de functie **Annuleren** (van de wijziging), de rechter keuzetoets de functie **OK** (voor de bevestiging van de wijziging).

Datum/tijd	
Datum	13.03.11
Tijd	08:15
Zomertijd	uit
Annuleren	OK

8. Draai aan de draaiknop om de waarde te wijzigen.

Datum/tijd	
Datum	14.03.11
Tijd	08:15
Zomertijd	uit
Annuleren	OK

9. Druk op de rechter keuzetoets **OK** om de wijziging te bevestigen.
- ◀ De thermostaat heeft de veranderde datum opgeslagen.

Datum/tijd	
Datum	14.03.11
Tijd	08:15
Zomertijd	uit
Vorige	Wijzigen

10. Als de knipperende gemarkeerde waarde correct is, dan drukt u opnieuw op de rechter keuzetoets **ok**.
- ◀ De linker keuzetoets heeft nu de functie **Vorige**.
11. Druk meerdere keren op de linker keuzetoets **Vorige** om terug naar het hogere keuzeniveau en uit het keuzeniveau 1 naar het startscherm te gaan.

5 Bedienings- en weergavefuncties

De padopgave aan het begin van de beschrijving van een functie geeft aan hoe u in de menustructuur naar deze functie gaat.

Via de linker keuzetoets **Menu** kunt u de bedienings- en indicatiefuncties direct instellen.

5.1 Informatie

5.1.1 Systeemstatus aflezen

Menu → **Informatie** → **Systeem status**

- Onder **Systeem status** kunt u een lijst met de actuele waarden van het systeem aflezen: status, waterdruk, warmwaterbereiding en de actuele waarden voor **CV 1**.

Onder **Systeem status** staat bovendien informatie:

- over het actieve tijdsvenster (**Auto dag tot**),
- over uitzonderingen in de tijdsprogramma's die u evt. met de functie **Dagen buitenshuis** ingesteld hebt.

Alleen de gewenste temperaturen voor **Dagtemperatuur** en **Nachttemperatuur** kunt u ook direct onder **Systeem status** instellen. Alle andere waarden stelt u op andere plaatsen in de menustructuur in, zoals in de volgende hoofdstukken beschreven.

5.1.2 Lijst van de statusmeldingen aflezen

Menu → **Informatie** → **Systeem status** → **Status**

- Als er geen onderhoud vereist is en er geen fouten opgetreden zijn, dan staat bij **Status** de waarde **OK**. Als onderhoud vereist is of een fout opgetreden is, dan staat bij **Status** de waarde **Niet OK**. De rechter keuzetoets heeft in dit geval de functie **Display**. Als u de rechter keuzetoets **Display** indrukt, verschijnt op het display de lijst van de statusmeldingen.

5.1.3 Contactgegevens van de installateur aflezen

Menu → **Informatie** → **Contactgegevens**

- Als de installateur bij de installatie zijn firmanaam en zijn telefoonnummer ingevoerd heeft, dan kunt u deze gegevens onder **Contactgegevens** lezen.

5.1.4 Serienummer en artikelnummer aflezen

Menu → **Informatie** → **Serienummer**

- Onder **Serienummer** staat het serienummer van de thermostaat dat de installateur evt. van u wil weten. Het artikelnummer staat op de tweede regel van het serienummer.

5.2 Instellingen

5.2.1 Gewenste temperaturen instellen

Met deze functie stelt u de gewenste temperaturen voor **CV 1** en de warmwaterbereiding in.

5.2.1.1 CV circuit



Opgelet!

Gevaar voor beschadiging door vorst!

Als de ruimtes niet voldoende verwarmd worden, dan kan dit tot schade aan het gebouw en aan de CV-installatie leiden.

- ▶ Als u tijdens een vorstperiode afwezig bent, zorg er dan voor dat de CV-installatie in gebruik blijft en er voldoende vorstbescherming is.

Menu → Gewenste temperatuur → CV 1

- Voor het CV-circuit kunt u twee verschillende gewenste temperaturen instellen:
- Gewenste temperatuur **Dag** is de temperatuur die u tijdens de dag of als thuis bent in de kamers wenst (Dagstand).
- Gewenste temperatuur **Laag** is de temperatuur die u tijdens de nacht of als u niet thuis bent in de kamers wenst (Laagstand).

5.2.1.2 Warm waterbereiding



Gevaar!

Verbrandingsgevaar door heet water!

Aan de tappunten voor warm water bestaat bij temperaturen van meer dan 60 °C verbrandingsgevaar. Kleine kinderen en oudere mensen lopen zelfs bij lagere temperaturen al risico's.

- ▶ Kies een temperatuur waarbij niemand gevaar loopt.

Menu → Gewenste temperatuur → Warm Water

- Alleen als aan de CV-installatie een boiler aangesloten is, kunt u de functies en instelmogelijkheden van de thermostaat voor de warmwaterbereiding gebruiken.

Voor het warmwatercircuit kunt u de gewenste temperatuur **Warm Water** instellen.

5.2.2 Tijdsprogramma's instellen

5.2.2.1 Weergave van tijdsvenster voor een dag

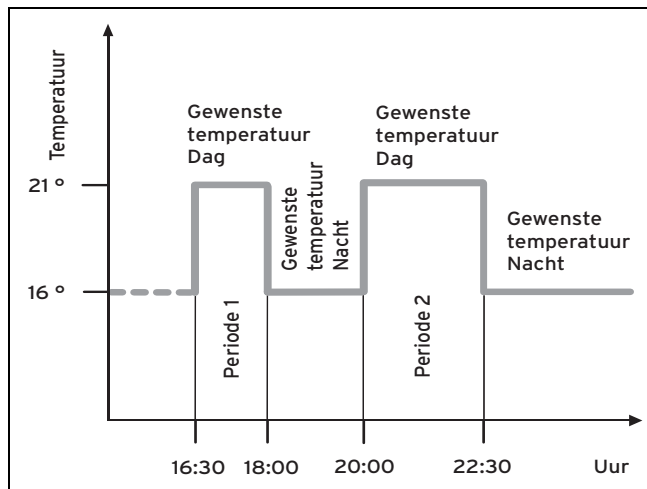

Met de functie **Tijdsprogramma** kunt u de tijdsvensters voor het CV-circuit en de warmwaterbereiding instellen.

Als u geen tijdsvensters ingesteld hebt, dan houdt de thermostaat rekening met de in de fabrieksinstelling vastgelegde tijdsvensters.

5.2.2.2 Tijdsvensters voor dagen en blokken instellen

Voor elke dag en elk blok kunt u drie tijdsvensters instellen.

De voor een dag ingestelde tijdsvensters hebben voorrang op de voor een blok ingestelde tijdsvensters.

Gewenste temperatuur **dag**: 21 °C

Gewenste temperatuur **nacht**: 16 °C

Tijdsvenster 1: 16.30 - 18.00 uur

Tijdsvenster 2: 20.00 - 22.30 uur

Binnen de tijdsvensters regelt de thermostaat de kamertemperatuur op de ingestelde gewenste temperatuur **Dag** (Dagstand).

Buiten de tijdsvensters regelt de thermostaat de kamertemperatuur op de ingestelde gewenste temperatuur **Nacht** (nachtstand).

5.2.2.3 Tijdsprogramma's snel instellen

Als u bijv. slechts één werkdag in de week afwijkende tijdsvensters nodig hebt, stel dan eerst de tijden voor het volledige blok **Maandag - Vrijdag** in. Stel daarna de afwijkende tijdsvensters voor de werkdag in.

5.2.2.4 Afwijkende tijden in het blok weergeven of veranderen

Maandag - Zondag	
Periode 1:	!! : !! - !! : !!
Periode 2:	!! : !! - !! : !!
Periode 3:	!! : !! - !! : !!
Vorige	Selecteren

Als u op het display een blok laat weergeven en voor een dag in dit blok een afwijkend tijdsvenster hebt vastgelegd, dan geeft het display afwijkende tijden in het blok met !! weer.

Individuele dagen wijken van het gekozen tijdsprogramma ma-zo af.	
Vorige	OK

Als u de rechter functietoets **Selecteren** indrukt, dan verschijnt op het display een melding die u over afwijkende tijdsvensters informeert. U hoeft de tijden niet aan te passen.

De ingestelde tijden voor het met !! gemarkeerde blok kunt u met de rechter functietoets **OK** op het display weergeven en veranderen.

5.2.2.5 Voor het CV-circuit

Menu → **Tijdsprogramma** → **CV 1**

- De tijdsprogramma's zijn alleen in de modus **Autostand** (→ Pagina 21) actief. In elk ingesteld tijdsvenster geldt de gewenste temperatuur die u bij de functie **Gewenste temperatuur** ingesteld hebt. Binnen de tijdsvensters schakelt de thermostaat op dagstand en het CV-circuit warmt de aangesloten kamers tot op de gewenste temperatuur **Dag** op. Buiten deze tijdsvensters schakelt de thermostaat op nachtstand en het CV-circuit warmt de aangesloten kamers tot op de gewenste temperatuur **Laagstand** op.

Stel de tijdsvensters voor het CV-circuit zo in dat elk tijdsvenster:

- ca. 30 minuten voor de tijd begint waarop de kamers tot op de gewenste temperatuur **Dag** opgewarmd moeten zijn.
- ca. 30 minuten voor de tijd eindigt waarop de kamers tot op de gewenste temperatuur **Laagstand** opgewarmd moeten zijn.

5.2.2.6 Voor de warmwaterbereiding

Menu → Tijdsprogramma → Warm Water

- Alleen als aan de CV-installatie een boiler aangesloten is, kunt u de functies en instelmogelijkheden van de thermostaat voor de warmwaterbereiding gebruiken.

De tijdsprogramma's zijn voor de warmwaterbereiding alleen in de modus **Autostand** actief.

In elk ingesteld tijdsvenster geldt de gewenste temperatuur **Warm Water**. Op het einde van een tijdsvenster schakelt de thermostaat de warmwaterbereiding uit tot het volgende tijdsvenster gestart wordt.

Stel de tijdsvensters voor de warmwaterbereiding zo in dat elk tijdsvenster:

- ca. 30 minuten voor de tijd begint waarop het water in de boiler op de gewenste temperatuur **Warm water** opgewarmd moet zijn.
- ca. 30 minuten voor de tijd eindigt waarop u geen warm water meer nodig hebt.

5.2.3 Dagen Buitenshuis

Menu → Dagen Buitenshuis → CV 1

- Met deze functie stelt u een periode met start- en einddatum en een temperatuur voor dagen in waarop u niet thuis bent. Zo hoeft u geen tijdsvensters te veranderen waarvoor u bijv. geen verlaging van de gewenste temperatuur overdag ingesteld hebt.

De vorstbeveiliging is geactiveerd.

Zolang de functie **Dagen Buitenshuis** geactiveerd is, heeft deze voorrang op de ingestelde modus. Na het verstrijken van de opgegeven periode of als u de functie voordien afbreekt, werkt de CV-installatie opnieuw in de vooraf ingestelde modus.

5.2.4 Taal selecteren



Aanwijzing

Bij de installatie stelt de installateur de gewenste taal in. Alle functies worden in de ingestelde taal weergegeven.

Menu → Standaard Instellingen → Taal

- Als de taal bijv. van een servicetechnicus van de ingestelde taal afwijkt, dan kunt de taal met deze functie wijzigen.



Opgelet!

De thermostaat kan door een verkeerde taalkeuze niet meer bedienbaar zijn.

Als u een taal kiest die u niet begrijpt, dan kunt u de tekst op het display van de thermostaat niet meer lezen en de thermostaat niet meer bedienen.

- ▶ Kies een taal die u wenst.

Als de tekst op het display toch eens in een niet begrijpelijke taal verschijnt, stel dan een andere taal in.

5.2.4.1 Gewenste taal instellen

1. Druk zo vaak op de linker keuzetoets tot het startscherm verschijnt.
2. Druk nog eens op de linker keuzetoets.
3. Draai de draaiknop naar rechts tot de gestippelde lijn verschijnt.
4. Draai de draaiknop opnieuw naar links tot u de tweede lijstoptie boven de stippellijn gemarkeerd hebt.
5. Druk twee keer op de rechter keuzetoets.
6. Draai zo lang aan de draaiknop tot u een taal vindt die u wenst.
7. Druk op de rechter keuzetoets.

5.2.5 Datum instellen

Menu → **Standaard Instellingen** → **Datum/Tijd** → **Datum**

- Met deze functie stelt u de actuele datum in. Alle thermostaatfuncties die een datum bevatten, hebben betrekking op de ingestelde datum.

5.2.6 Tijd instellen

Menu → **Standaard Instellingen** → **Datum/Tijd** → **Klok**

- Met deze functie stelt u de actuele tijd in. Alle thermostaatfuncties die een tijd bevatten, hebben betrekking op de ingestelde tijd.

5.2.7 Op zomerstand omstellen

Menu → **Standaard Instellingen** → **Datum/Tijd** → **Zomertijd**

- Met deze functie kunt u instellen of de thermostaat automatisch op de zomertijd omstelt en of u handmatig op de zomerstand wilt omstellen.
- **Auto:** de thermostaat schakelt automatisch over op de zomertijd.
- **Uit:** u moet de zomertijd handmatig instellen.



Aanwijzing

Zomertijd betekent Midden-Europese zomertijd: begin = laatste zondag in maart, einde = laatste zondag in oktober.

5.2.8 Contrast instellen

Menu → **Standaard Instellingen** → **Display** → **Contrast**

- Het displaycontrast kunt u afhankelijk van de helderheid van de omgeving instellen zodat het display goed leesbaar is.

5.2.9 Offset kamertemperatuur instellen

Menu → **Standaard Instellingen** → **Offset** → **Kamertemp. Offset**

- In de regelaar is een thermometer voor de meting van de kamertemperatuur ingebouwd. Als u nog een andere thermometer in dezelfde ruimte hebt en u de waarden met elkaar vergelijkt, dan kunnen de temperatuurwaarden constant van elkaar afwijken.

Voorbeeld

Een kamerthermometer geeft constant een graad meer aan dan de op het display weergegeven actuele kamertemperatuur. Met de functie **Kamertemperatuur** kunt u het temperatuurverschil bij de weergave van de thermostaat compenseren door een correctiewaarde van +1 K in te stellen (1 K komt overeen met 1 °C). K (Kelvin) is een eenheid voor het temperatuurverschil. Het invoeren van een correctiewaarde beïnvloedt de kamertemperatuurafhankelijke regeling.

5.2.10 CV circuits benamen

Menu → **Standaard Instellingen** → **CV Circuits benamen**

- U kunt de af fabriek opgegeven naam van het CV-circuit naar wens veranderen. De naam is tot 10 tekens beperkt.

5.2.11 Naar fabrieksinstelling terugzetten

U kunt de instellingen voor het **Tijdsprogramma** of voor **Alles** op de fabrieksinstellingen resetten.

Menu → **Standaard Instellingen** → **Fabrieksinstellingen** → **Tijdsprogramma**

- Met **Tijdsprogramma** zet u alle instellingen die u in de functie **Tijdsprogramma** ingevoerd hebt op de fabrieksinstelling terug. Alle andere instellingen die ook tijden bevatten, zoals bijv. **Datum/Tijd** blijven onveranderd.

Terwijl de thermostaat de instellingen van de tijdsprogramma's op de fabrieksinstellingen terugzet, verschijnt op het display **uitvoeren**. Daarna verschijnt het startscherm op het display.



Opgelet!

Gevaar voor een storing!

De functie **Alles** zet alle instellingen op de fabrieksinstelling terug, ook de instellingen die de installateur ingesteld heeft. Het kan zijn dat de CV-installatie daarna niet meer functioneert.

- ▶ Laat de installateur alle instellingen op de fabrieksinstellingen terugzetten.

Menu → **Standaard Instellingen** → **Fabrieksinstellingen** → **Alles**

- Terwijl de thermostaat de instellingen op de fabrieksinstellingen terugzet, verschijnt op het display **uitvoeren**. Daarna verschijnt op het display de installatieassistent die alleen de installateur mag bedienen.

5.2.12 Installateurniveau

Het installateurniveau is voorbehouden aan de installateur en wordt daarom beschermd met een toegangscode. In dit bedieningsniveau kan de installateur de vereiste instellingen uitvoeren.

5.3 Modi

Met de rechter keuzetoets **Modus** kunt u de modus direct instellen.

De padopgave aan het begin van de beschrijvingen van een modus geeft aan hoe u in de menustructuur naar deze modus gaat.

5.3.1 Modi voor het CV-circuit

5.3.1.1 Autostand

Modus → Autostand

- De automatische modus regelt het CV-circuit volgens de ingestelde gewenste temperatuur en de ingestelde tijdsvensters.

Binnen de tijdsvensters regelt de thermostaat de kamertemperatuur op de ingestelde gewenste temperatuur **Dag** (Dagstand).

Buiten de tijdsvensters regelt de thermostaat de kamertemperatuur op de ingestelde gewenste temperatuur **Laagstand** (nachtstand).

5.3.1.2 Zomerstand

Modus → Zomerstand

- De verwarmingsfunctie is voor het CV-circuit uitgeschakeld en de vorstbeveiligingsfunctie is geactiveerd.

De warmwaterbereiding regelt de thermostaat afhankelijk van het hiervoor ingestelde tijdsvenster.

5.3.1.3 Dagstand

Modus → Dagstand

- De modus **Dagstand** regelt het CV-circuit op de ingestelde gewenste temperatuur **Dag** zonder met tijdsvensters rekening te houden.

5.3.1.4 Nachtstand

Modus → Laagstand

- De modus **Laagstand** regelt het verwarmingscircuit op de ingestelde gewenste temperatuur **Laagstand**, zonder met tijdsvensters rekening te houden.

5.3.1.5 Systeem Uit

Modus → Systeem Uit

- De verwarmingsfunctie is uitgeschakeld. De vorstbeschermingsfunctie is geactiveerd.

5.3.2 Modi voor de warmwaterbereiding

De modus voor de warmwaterbereiding komt altijd overeen met de modus van het CV-circuit. U kunt geen afwijkende modus instellen.

5.3.2.1 Automatisch bedrijf

De autostand regelt de warmwaterbereiding volgens de ingestelde gewenste temperatuur voor **warmwatercircuit** en de ingestelde tijdvensters. In de functie **tijdprogramma's** hebt u de instelling voor de tijdvensters voor de warmwaterbereiding gekozen. Als u geen tijdvensters ingesteld hebt, dan houdt de thermostaat bij de warmwaterbereiding rekening met de in de fabrieksinstelling vastgelegde tijdvensters.

Binnen de tijdvensters is de warmwaterbereiding ingeschakeld en behoudt deze de ingestelde temperatuur van het warm water in de boiler. Buiten de tijdvensters is de warmwaterbereiding uitgeschakeld.

5.3.2.2 Zomermodus

Zomermodus regelt de warmwaterbereiding volgens de ingestelde gewenste temperatuur voor **warmwatercircuit** en de ingestelde tijdvensters. In de functie **tijdprogramma's** hebt u de instelling voor de tijdvensters voor de warmwaterbereiding gekozen. Als u geen tijdvensters ingesteld hebt, dan houdt de thermostaat bij de warmwaterbereiding rekening met de in de fabrieksinstelling vastgelegde tijdvensters.

Binnen de tijdvensters is de warmwaterbereiding ingeschakeld en behoudt deze de ingestelde temperatuur van het warm water in de boiler. Buiten de tijdvensters is de warmwaterbereiding uitgeschakeld.

5.3.2.3 Dagstand

De dagstand regelt de warmwaterbereiding volgens de ingestelde gewenste temperatuur voor **Warmwatercircuit**, zonder met tijdvensters rekening te houden.

5.3.2.4 Nachtstand

De warmwaterbereiding is uitgeschakeld en de vorstbeschermingsfunctie is geactiveerd.

5.3.2.5 Systeem Uit

De warmwaterbereiding is uitgeschakeld en de vorstbeschermingsfunctie is geactiveerd.

5.4 Speciale modi

De speciale modi kunt u vanuit elke modus met de rechter keuzetoets **Modus** direct activeren.

De padopgave aan het begin van de beschrijving van een speciale modus geeft aan hoe u in de menustructuur naar deze speciale functie gaat.

5.4.1 1x Boiler opladen

Modus → **1x boiler opladen**

- Als u de warmwaterbereiding uitgeschakeld hebt of buiten een tijdvenster warm water nodig hebt, dan activeert u de speciale modus **1 x boilerlading**. De speciale modus verwarmt het water in de boiler een keer op tot de ingestelde gewenste temperatuur **Warm Water** bereikt is of

tot u de speciale modus voordien afbreekt. Daarna werkt de CV-installatie opnieuw in de vooringestelde modus.

5.4.2 Party

Modus → Party

- Als u tijdelijk het CV-circuit en de warmwaterbereiding wilt inschakelen, bijv. tijdens een feestje, dan activeert u de speciale modus **Party**.

Zo hoeft u voor korte periodes de instellingen aan de CV-installatie niet te veranderen. De speciale modus regelt de kamertemperatuur op de ingestelde gewenste temperatuur **Dag** en volgens de ingestelde tijdsvensters.

Als het display **Party modus** weergeeft, dan kunt u de gewenste temperatuur **Dag** voor het CV-circuit met de draaiknop instellen.

De speciale modus wordt gedeactiveerd als het volgende tijdsvenster bereikt is of als u de speciale modus voordien afbreekt. Daarna werkt de CV-installatie opnieuw in de vooringestelde modus.

5.4.3 1 dag Buitenshuis

Modus → 1 dag Buitenshuis

- Als u slechts één dag niet thuis bent, bijv. bij een daguitstapje, activeer dan de speciale modus **1 dag Buitenshuis**. Zo hoeft u ingestelde tijdsvensters niet te veranderen die u bijv. met een verhoging van de kamertemperatuur overdag ingesteld hebt. De speciale modus regelt de

kamertemperatuur op de gewenste temperatuur **Laagstand**.

De warmwaterbereiding is uitgeschakeld en de vorstbescherming is geactiveerd.

Als het display **1 dag Buitenshuis** weergeeft, dan kunt u de gewenste temperatuur **Laagstand** voor het CV-circuit met de draaiknop instellen.

De speciale modus wordt vanaf 24:00 uur automatisch gedeactiveerd of u breekt de speciale modus voordien af. Daarna werkt de CV-installatie opnieuw in de vooringestelde modus.

5.5 Meldingen

5.5.1 Onderhoudsmelding

Als onderhoud vereist is, dan geeft de thermostaat een onderhoudsmelding op het display weer.



Opgelet!

Gevaar voor beschadiging van de CV-installatie door ontoelaatbaar onderhoud!

Een onderhoudsmelding geeft aan, dat de CV-installatie door een vakman moet worden onderhouden. Wanneer u de onderhoudsmelding negeert, kan dat materiële schade of uitval van de CV-installatie tot gevolg hebben.

- ▶ Wanneer de thermostaat een onderhoudsmelding weergeeft, neem dan contact op met een vakman.
-

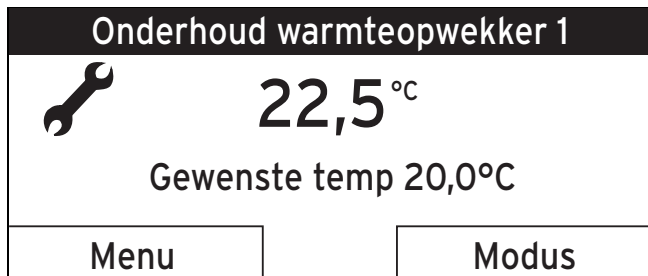

De volgende onderhoudsmeldingen kunnen verschijnen:

- **Onderhoud warmteopwrekker 1**
- **Onderhoud** (van de CV-installatie)

5.5.2 Foutmelding

Als er een fout in de CV-installatie optreedt, dan geeft de thermostaat een foutmelding op het display weer.



Opgelet!

Gevaar voor beschadiging van de CV-installatie door ontoelaatbaar oplossen van problemen!

Een foutmelding geeft aan, dat de CV-installatie door een vakman moet worden ontstoord of gerepareerd.. Wanneer u de foutmelding negeert, kan dat materiële schade of uitval van de CV-installatie tot gevolg hebben.

- Wanneer de thermostaat een foutmelding weergeeft, neem dan contact op met een vakman.

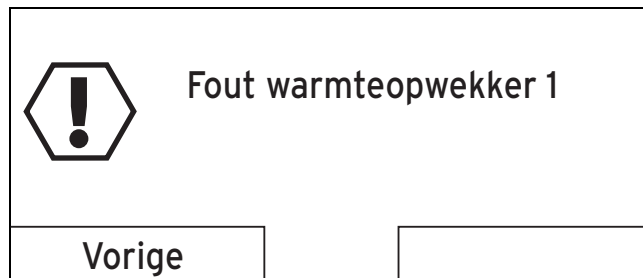

Als de thermostaat in de plaats van de basisweergave een foutmelding op het display weergeeft en u op de linker functietoets **Vorige** drukt, dan verschijnt opnieuw de basisweergave op het display.

U kunt de actuele foutmeldingen ook onder **Menu** → **Informatie** → **Systeem status** → **Status** aflezen. Zodra een foutmelding voor de CV-installatie voorhanden is, geeft het instelniveau **Status** de waarde **Niet OK** weer. De rechter functietoets heeft in dit geval de functie **Display**.

6 Verhelpen van storingen

6.1 Storingen herkennen en verhelpen

Storing	Oorzaak	Oplossing
Display is donker	Toestelfout	<ul style="list-style-type: none">– Schakel de netschakelaar aan alle warmteopwekkers gedurende ca. 1 minuut uit en dan opnieuw in– Als de fout nog voorhanden is, breng dan de installateur op de hoogte
Geen veranderingen op het display via de draaiknop		
Geen veranderingen op het display via de keuzetoetsen		

7 Onderhoud

7.1 Product onderhouden

- ▶ Reinig de mantel met een vochtige doek en een beetje oplosmiddelvrije zeep.
- ▶ Gebruik geen sprays, geen schuurmiddelen, afwasmiddelen, oplosmiddel- of chloorhoudende reinigingsmiddelen.

8 Uitbedrijfname

8.1 Thermostaat vervangen

Als de thermostaat van de CV-installatie vervangen moet worden, dan moet de CV-installatie buiten bedrijf gesteld worden.

- ▶ Laat de werkzaamheden door een installateur uitvoeren.

8.2 Recycling en afvoeren

- ▶ Houd de recycle- en afvoerinstructies in de installatiehandleiding aan.

9 Garantie en klantendienst

9.1 Garantie

Geldigheid: België

De producten van de NV Vaillant zijn gewaarborgd tegen alle materiaal- en constructiefouten voor een periode van twee jaar vanaf de datum vermeld op de aankoopfactuur die u heel nauwkeurig dient bij te houden. De waarborg geldt alleen onder de volgende voorwaarden:

1. Het toestel moet door een erkend gekwalificeerd vakman geplaatst worden die er, onder zijn volledige verantwoordelijkheid, op zal letten dat de normen en installatievoorschriften nageleefd worden.

2. Het is enkel aan de technici van de Vaillant fabriek toegelaten om herstellingen of wijzigingen aan het toestel onder garantie uit te voeren, opdat de waarborg van toepassing zou blijven. De originele onderdelen moeten in het Vaillant toestel gemonteerd zijn, zoniet wordt de waarborg geannuleerd.
3. Teneinde de waarborg te laten gelden, moet u ons de garantiekaart volledig ingevuld, ondertekend en gefrankeerd terugzenden binnen de veertien dagen na de installatie!

De waarborg wordt niet toegekend indien de slechte werking van het toestel het gevolg is van een slechte regeling, door het gebruik van een niet overeenkomstige energie, een verkeerde of gebrekkige installatie, de niet-naleving van de gebruiksaanwijzing die bij het toestel gevoegd is, door het niet opvolgen van de normen betreffende de installatievoorschriften, het type lokaal of verluchting, verwaarlozing, overbelasting, bevrozing, elke normale slijtage of elke handeling van overmacht. In dit geval zullen onze prestaties en de geleverde onderdelen aangerekend worden. Bij facturatie, opgesteld volgens de algemene voorwaarden van de naverkoop-dienst, wordt deze steeds opgemaakt op de naam van de persoon die de oproep heeft verricht en/of de naam van de persoon bij wie het werk is uitgevoerd, behoudens voorafgaand schriftelijk akkoord van een derde persoon (bv. huurder, eigenaar, syndic, enz.) die deze factuur uitdrukkelijk ten zijne laste neemt. Het factuurbedrag zal contant betaald moeten worden aan de fabriekstechnicus die het werk heeft uitgevoerd. Het herstellen of vervangen van onderdelen tijdens de garantieperiode heeft geen verlenging van de waarborg tot gevolg. De toekenning van garantie sluit elke beta-

ling van schadevergoeding uit en dit tot voor om het even welke reden ze ook gevraagd wordt. Voor elk geschil, zijn enkel de Tribunaal van het district waar de hoofdzetel van de vennootschap gevestigd is, bevoegd. Om alle functies van het Vaillant toestel op termijn vast te stellen en om de toegelaten toestand niet te veranderen, mogen bij onderhoud en herstellingen enkel nog originele Vaillant onderdelen gebruikt worden.

Geldigheid: Nederland

Fabrieksgarantie wordt verleend alleen indien de installatie is uitgevoerd door een door Vaillant Group Netherlands B.V. erkende installateur conform de installatievoorschriften van het betreffende product.

De eigenaar van een Vaillant product kan aanspraak maken op fabrieksgarantie die conform zijn aan de algemene garantiebepalingen van Vaillant Group Netherlands B.V.

Garantiewerkzaamheden worden uitsluitend door de servicedienst van Vaillant Group Netherlands B.V. of door een door Vaillant Group Netherlands B.V. aangewezen installatiebedrijf uitgevoerd.

Eventuele kosten die gemaakt zijn voor werkzaamheden aan een Vaillant product gedurende de garantieperiode komen alleen in aanmerking voor vergoeding indien vooraf toestemming is verleend aan een door Vaillant Group Netherlands B.V. aangewezen installatiebedrijf en als het conform de algemene garantiebepalingen een werkelijk garantiegeval betreft.

9.2 Serviceteam

Geldigheid: België

Contactgegevens over ons serviceteam vindt u op het aan de achterkant opgegeven adres of www.vaillant.be.

Geldigheid: Nederland

Mocht u nog vragen hebben, dan staan onze medewerkers van de consumentenservice u graag te woord: (020) 565 94 20.

Bijlage

A Overzicht modi

De geactiveerde modus staat linksboven in de basisweergave.

Met de rechter keuzetoets komt u vanuit de basisweergave direct in de instellingen onder **Bedrijfsmodus**.

Wanneer u een speciale bedrijfsmodus heeft geactiveerd, toont het display de speciale bedrijfsmodus.

Modus	Instelling	Fabrieksinstelling	Instelling
Actuele modus			
Auto	Autostand	Actief	
Zomer	Zomerstand	Niet actief	
Dag	Dagstand	Niet actief	
Laagstand	Nachtstand	Niet actief	
Systeem UIT (vorstbescherming)	Systeem UIT (vorstbescherming actief)	Niet actief	
Speciale modus			
1x Boiler opladen	Actief, niet actief	Niet actief	
Party	Actief, niet actief	Niet actief	
1 dag Buitenshuis	Actief, niet actief	Niet actief	

B Overzicht bedieningsniveaus

Instelniveau	Waarden		Eenheid	Stappengrootte, selecteren	Fabrieksinstelling	Instelling
	min.	max.				
Informatie → Systeemstatus → (Informatie → Systeemstatus →)						
Systeem of Systeemstatus (systeem)						

Instelniveau	Waarden		Eenheid	Stappengrootte, selecteren	Fabrieksinstelling	Instelling
	min.	max.				
Status (status)	Actuele waarde					
Waterdruk (waterdruk)	Actuele waarde		bar			
Warm water (warm water)	Actuele waarde			verwarmen, n. verw. (verwarmen, niet verwarmen)		
CV-CIRCUIT1 (CV 1)						
Dagtemperatuur (dagtemperatuur)	Actuele waarde		°C	0,5	20	
	5	30				
Nachttemperatuur (nachttemperatuur)	Actuele waarde		°C	0,5	15	
	5	30				
Auto dag tot (Auto dag tot)	Actuele waarde		Uur:min			
Buitenshuis vanaf (behalve huis vanaf)	Actuele waarde		dd.mm.jj			
Buitenshuis tot (behalve huis tot)	Actuele waarde		dd.mm.jj			
Informatie → Contactgegevens → (Informatie → Contactgegevens→)						
Firma Telefoonnummer (firma telefoonnummer)	Actuele waarden					
Informatie → Serienummer → (Informatie → Serienummer →)						
Nummer van het toestel	Permanente waarde					
Gewenste temperaturen → CV-CIRCUIT1 → (Gewenste temperatuur → CV 1→)						

Instelniveau	Waarden		Eenheid	Stappengrootte, selecteren	Fabrieksinstelling	Instelling
	min.	max.				
Dag (dag)	5	30	°C	0,5	20	
Nacht (nacht)					15	
Gewenste temperaturen → Warmwatercircuit → (Gewenste temperatuur → warmwatercircuit →)						
Warm water (warm water)	35	70	°C	1	60	
Tijdsprogramma's → CV-CIRCUIT1 → (Tijdprogramma → CV 1 →)						
Individuele dagen en blokken				Maandag, Dinsdag, Woensdag, Donderdag, Vrijdag, Zaterdag, Zondag (Ma, Di, Wo, Do, Vr, Za, Zo) Maandag - zondag, Maandag - vrijdag, Zaterdag - zondag (Ma - Zo, Ma - Vr, Za - Zo)	Maandag - vrijdag: 06:00-22:00 (Ma tot Vr: 06:00-22:00) Zaterdag: 07:30-23:30 (Za: 07:30-23:30) Zondag: 07:30-22:00 (Zo: 07:30-22:00)	
Periode 1: Start - Einde (tijdvenster 1: start - einde) Periode 2: Start - Einde (tijdvenster 2: start - einde) Periode 3: Start - Einde (tijdvenster 3: start - einde)	00:00	24:00	Uur:min	10 min		
Tijdsprogramma's → Warmwatercircuit → (Tijdprogramma → Warmwatercircuit →)						

Instelniveau	Waarden		Eenheid	Stappengrootte, selecteren	Fabrieksinstelling	Instelling
	min.	max.				
Individuele dagen en blokken				Maandag, Dinsdag, Woensdag, Donderdag, Vrijdag, Zaterdag, Zondag (Ma, Di, Wo, Do, Vr, Za, Zo) Maandag - zondag, Maandag - vrijdag, Zaterdag - zondag (Ma - Zo, Ma - Vr, Za - Zo)	Maandag - vrijdag: 05:30-22:00 (Ma tot Vr: 05:30-22:00) Zaterdag: 07:00-23:30 (Za: 07:00-23:30) Zondag: 07:00-22:00 (Zo: 07:00-22:00)	
Periode 1: Start - Einde (tijdvenster 1: start - einde) Periode 2: Start - Einde (tijdvenster 2: start - einde) Periode 3: Start - Einde (tijdvenster 3: start - einde)	00:00	24:00	Uur:min	10 min		
Dagen buitenshuis plannen (dagen buitenshuis plannen →)						
Start (Start)	01.01.00	31.12.99	dd.mm.jj	Dag.maand.jaar	01.01.10	
Einde (einde)	01.01.00	31.12.99	dd.mm.jj	Dag.maand.jaar	01.01.10	
Temperatuur (temperatuur)	Vorstbeveiliging resp. 5	30	°C	0,5	Vorstbeveiliging	
Basisinstellingen → Taal → (Basisinstellingen → Taal →)						
				Selecteerbare taal	Nederlands	

Instelniveau	Waarden		Eenheid	Stappengrootte, selecteren	Fabrieksinstelling	Instelling
	min.	max.				
Basisinstellingen → Datum/tijd → (Basisinstellingen → Datum/tijd→)						
Datum (Datum)	01.01.00	31.12.99	dd.mm.jj	Dag.maand.jaar	01.01.10	
Tijd (tijd)	00:00	24:00	Uur:min	10 min	00:00	
Zomertijd (zomertijd)				Auto, uit (auto, uit)	uit (uit)	
Basisinstellingen → Display → (Basisinstellingen → Display →)						
Displaycontrast (Displaycontrast)	01	15		1	9	
Basisinstellingen → Offset → (Basisinstellingen → Offset →)						
Kamertemperatuur (kamertemperatuur)	-3,0	3,0	K	0,5	0,0	
Basisinstellingen → CV-circuitnaam invoeren → (Basisinstelling → CV-naam instellen →)						
CV-CIRCUIT1 (CV 1)	1	10	Letter, cijfer	A tot Z, 0 tot 9, spaties	CV-CIRCUIT1 (CV 1)	
Basisinstellingen → Fabrieksinstelling → (Basisinstellingen → Fabrieksinstelling (resetten) →)						
Tijdsprogramma's (tijdprogramma)				Nee, Ja (nee, ja)	Nee (nee)	
Alles (alles)				Nee, Ja (nee, ja)	Nee (nee)	

Instelniveau	Waarden		Eenheid	Stappengrootte, selecteren	Fabrieksinstelling	Instelling
	min.	max.				
Installateurniveau → (Installateurniveau →)						
Code invoeren (code invoeren)	000	999		1	000	

C Fabrieksinstelling voor tijdprogramma's

Geldigheid: Nederland

Instelniveau	Waarden		Eenheid	Stappengrootte, selecteren	Fabrieksinstelling	Instelling
	min.	max.				
Tijdprogramma → CV 1 →						
Individuele dagen en blokken				Ma, Di, Wo, Do, Vr, Za, Zo en Ma - Vr, Za - Zo, Ma - Zo	Ma tot Vr: 06:00-22:00 Za: 07:30-23:30 Zo: 07:30-22:00	
Periode 1: Start - Einde Periode 2: Start - Einde Periode 3: Start - Einde	00:00	24:00	Uur:min	10 min		
Tijdprogramma → Warmwatercircuit →						
Individuele dagen en blokken				Ma, Di, Wo, Do, Vr, Za, Zo en Ma - Vr, Za - Zo, Ma - Zo	Ma tot zo: 07:00-24:00	
Periode 1: Start - Einde Periode 2: Start - Einde Periode 3: Start - Einde	00:00	24:00	Uur:min	10 min		

D Technische gegevens

D.1 Thermostaat

Omschrijving	Waarde
Bedrijfsspanning U _{max}	24 V
Stroomopname	< 50 mA
Doorsnede aansluitleidingen	0,75 ... 1,5 mm ²
Beschermingsklasse	IP 20
Veiligheidscategorie	III
Maximaal toegestane omgevings-temperatuur	60 °C
Dimensioneringsstootspanning	330 V
Vervuilingsgraad	2
Werking	Type 1
Hoogte	97 mm
Breedte	147 mm
Diepte	50 mm

Trefwoordenlijst

A	
Afdekkingen	
Dagen buitenshuis	18
Artikelnummer	8
Artikelnummer aflezen	8, 14
Autostand	21
B	
Bedienings- en weergavefuncties	14
Bedieningsconcept	10
Bedieningsniveau	8
Bedieningsvoorbeeld, datum instellen	11
C	
CE-markering	8
Contactgegevens	14
Contactgegevens, installateur	14
CV circuit	
Gewenste temperatuur	15
CV-circuitnaam invoeren	20
CV-installatie	7
D	
Dagen buitenshuis	
Afdekkingen	18
Dagstand	21
Datum instellen	19
Datum instellen, bedieningsvoorbeeld	11
Displaycontrast instellen	19
Documenten	6
F	
Foutmelding	24
G	
Gewenste temperatuur	9
CV circuit	15
instellen	14–15
permanent wijzigen	11
voor een dag wijzigen	11
Warm waterbereiding	15
I	
Installateur, contactgegevens	14
Installaturniveau	20
Instellen	
Offset kamertemperatuur	19
Instelniveau	10
K	
Kamertemperatuur	
Offset instellen	19
Keuzeniveau	10
M	
Modi	21
Autostand	21
Warmwaterbereiding	21
Modus	9
Verwarmen, systeem UIT	21
Warmwaterbereiding, systeem UIT	22
Warmwaterbereiding, zomermodus	22
N	
Nachtstand	21

Normale tijd		T	
omstellen op	19	Taal opnieuw instellen	19
O		Taal selecteren	18
Offset kamertemperatuur		Thermostaat, storingen	25
instellen	19	Tijd instellen	19
Onderhoudsmelding	23	Tijdsprogramma	
Opbouw		instellen	16
Toestel	6	snel instellen	16
R		Warm water	18
Recycling en afvoeren	25	Tijdvenster, afwijkende tijden in het blok	17
Regelfunctie	7	Tijdvensters voor dagen en blokken instellen	16
Reglementair gebruik	3	V	
S		Verbranding	
Serienummer	8	Drinkwater	4
Serienummer aflezen	8, 14	Vorst	5
Softkeyfunctie	9	Vorstbeveiligingsfunctie	7
Speciale modi	22	Vorstschade vermijden	5
1 dag Buitenshuis	23	W	
1x Boiler opladen	22	Warm waterbereiding	15
Party	23	Warmwaterbereiding	7
Startscherm	8	Weergave	
Statusmeldingen	14	Systeem status	14
Statusmeldingen aflezen	14	Tijdsprogramma	17
Storing vermijden	4	Weergave, contactgegevens van de installateur	14
Storings, thermostaat	25	Weergaveniveau	8
Symbolen	9	Z	
Systeem status		Zomermodus	22
aflezen	14	Zomerstand	21
Systeem Uit	21–22	Zomertijd	
		omstellen op	19

Leverancier**N.V. Vaillant S.A.**

Golden Hopestraat 15 ■ B-1620 Drogenbos

Tel. 2 3349300 ■ Fax 2 3349319

Kundendienst / Service après-vente / Klantendienst 2 3349352

info@vaillant.be ■ www.vaillant.be

Vaillant Group Netherlands B.V.

Paasheuvelweg 42 ■ Postbus 23250 ■ 1100 DT Amsterdam

Telefoon 020 565 92 00 ■ Consumentenservice 020 565 94 20

Serviceteam voor installateurs 020 565 94 40

info@vaillant.nl ■ www.vaillant.nl



0020135478_03

Uitgever/fabrikant**Vaillant GmbH**

Berghauser Str. 40 ■ D-42859 Remscheid

Tel. +49 2191 18 0 ■ Fax +49 2191 18 2810

info@vaillant.de ■ www.vaillant.de

© Deze handleidingen, of delen ervan, zijn auteursrechtelijk beschermd en mogen alleen met schriftelijke toestemming van de fabrikant vermenigvuldigd of verspreid worden.

Technische wijzigingen voorbehouden.