

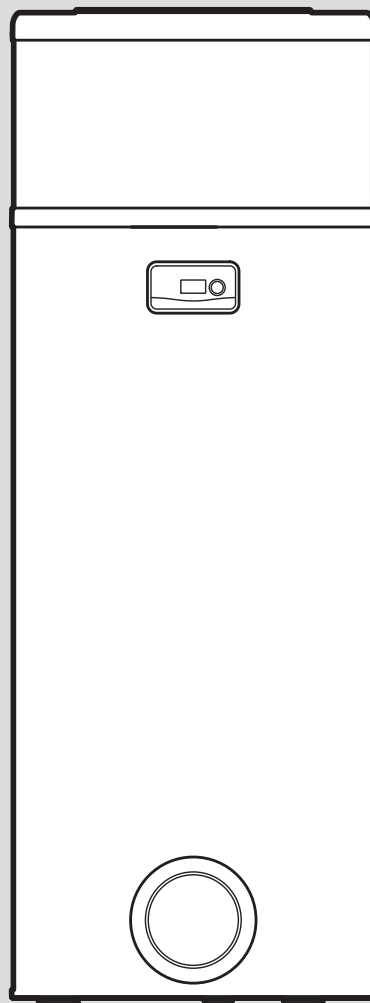

fluoSTOR

VWH B 200/1
VWH B 270/1



Gebruiksaanwijzing

Inhoudsopgave

| | | | | | |
|----------|--|----------|----------------------|--|-----------|
| 1 | Veiligheid | 3 | 5 | Verhelpen van storingen | 12 |
| 1.1 | Waarschuwingen bij handelingen | 3 | 5.1 | Storingen herkennen en verhelpen | 12 |
| 1.2 | Reglementair gebruik..... | 3 | 5.2 | Netaansluitkabel vervangen | 12 |
| 1.3 | Algemene veiligheidsinstructies..... | 4 | 6 | Onderhoud | 12 |
| 2 | Aanwijzingen bij de documentatie | 6 | 6.1 | Onderhoud | 12 |
| 2.1 | Aanvullend geldende documenten in acht nemen | 6 | 6.2 | Product onderhouden | 12 |
| 2.2 | Documenten bewaren..... | 6 | 7 | Uitbedrijfname | 12 |
| 2.3 | Geldigheid van de handleiding | 6 | 7.1 | Product tijdelijk buiten bedrijf stellen | 12 |
| 3 | Productbeschrijving | 6 | 7.2 | Product definitief buiten bedrijf stellen | 12 |
| 3.1 | Productoverzicht | 6 | 8 | Recycling en afvoer | 13 |
| 3.2 | Overzicht van de bedieningselementen..... | 6 | 8.1 | Koudemiddel laten afvoeren | 13 |
| 3.3 | Weergegeven symbolen | 6 | 9 | Garantie en klantendienst | 13 |
| 3.4 | Typeaanduiding en serienummer | 7 | 9.1 | Garantie | 13 |
| 3.5 | Gegevens op het kenplaatje | 7 | 9.2 | Serviceteam..... | 14 |
| 3.6 | Symbolen op het product..... | 7 | Bijlage | | 15 |
| 3.7 | CE-markering..... | 7 | A | Storingen verhelpen | 15 |
| 4 | Bedrijf | 8 | B | Optimalisatie van het energieverbruik | 16 |
| 4.1 | Bedienings- en weergaveniveaus..... | 8 | B.1 | Met een laagtarief en met aansluiting van een stuurkabel | 16 |
| 4.2 | Bedieningsconcept | 8 | B.2 | Met een laagtarief en zonder aansluiting van een stuurkabel | 16 |
| 4.3 | Product in gebruik nemen..... | 8 | B.3 | Bedrijf met constant stroomtarief..... | 17 |
| 4.4 | Product inschakelen | 8 | C | Gebruikersniveau – overzicht | 18 |
| 4.5 | Taal instellen..... | 8 | | | |
| 4.6 | Tijd en datum instellen..... | 9 | | | |
| 4.7 | Extra verwarming instellen..... | 9 | | | |
| 4.8 | Warmwatertemperatuur instellen..... | 9 | | | |
| 4.9 | Bedrijfstijden programmeren..... | 10 | | | |
| 4.10 | Vakantiemodus instellen..... | 11 | | | |
| 4.11 | Boost-modus instellen | 11 | | | |
| 4.12 | Noodbedrijf instellen | 11 | | | |
| 4.13 | Legionellabescherming laten activeren | 12 | | | |
| 4.14 | Vorstbeveiligingsfunctie | 12 | | | |

1 Veiligheid

1.1 Waarschuwingen bij handelingen

Classificatie van de waarschuwingen bij handelingen

De waarschuwingen bij handelingen zijn als volgt door waarschuwingstekens en signaalwoorden aangaande de ernst van het potentiële gevaar ingedeeld:

Waarschuwingstekens en signaalwoorden



Gevaar!

Direct levensgevaar of gevaar voor ernstig lichamenteel letsel



Gevaar!

Levensgevaar door een elektrische schok



Waarschuwing!

Gevaar voor licht lichamenteel letsel



Opgelet!

Kans op materiële schade of milieuschade

1.2 Reglementair gebruik

Er kan bij ondeskundig of oneigenlijk gebruik gevaar ontstaan voor lijf en leven van de gebruiker of derden resp. schade aan het product en andere voorwerpen.

Het product is bedoeld voor de warmwaterbereiding.

Het reglementaire gebruik houdt in:

- het naleven van de meegeleverde gebruiksaanwijzingen van het product alsook van alle andere componenten van de installatie
- het naleven van alle in de handleidingen vermelde inspectie- en onderhoudsvoorwaarden.

Dit product kan door kinderen vanaf 8 jaar alsook personen met verminderde fysieke, sensorische of mentale capaciteiten of gebrek aan ervaring en kennis gebruikt worden, als ze onder toezicht staan of m.b.t. het veilige gebruik van het product geïnstrueerd werden en de daaruit resulterende gevaren verstaan. Kinderen mogen niet met het product spelen. Reiniging en onderhoud door de gebruiker mogen niet door kinderen zonder toezicht uitgevoerd worden.

Een ander gebruik dan het in deze handleiding beschreven gebruik of een gebruik dat van het hier beschreven gebruik afwijkt, geldt als niet reglementair. Als niet reglementair gebruik geldt ook ieder direct commercieel of industrieel gebruik.

Attentie!

Ieder misbruik is verboden.

1.3 Algemene veiligheidsinstructies

1.3.1 Gevaar door foute bediening

Door foute bediening kunt u zichzelf en anderen in gevaar brengen en materiële schade veroorzaken.

- ▶ Lees deze handleiding en alle andere documenten die van toepassing zijn zorgvuldig, vooral het hoofdstuk "Veiligheid" en de waarschuwingen.
- ▶ Voer alleen de werkzaamheden uit waarover deze gebruiksaanwijzing aanwijzingen geeft.

1.3.2 Levensgevaar door veranderingen aan het product of in de omgeving van het product

- ▶ Verwijder, overbrug of blokkeer in geen geval de veiligheidsinrichtingen.
- ▶ Manipuleer geen veiligheidsinrichtingen.
- ▶ Vernietig of verwijder geen verzegelingen van componenten.
- ▶ Breng geen veranderingen aan:
 - aan het product
 - aan de toevoerleidingen voor water en stroom
 - aan de veiligheidsklep

- aan de afvoerleidingen
- aan bouwconstructies die de gebruiksveiligheid van het product kunnen beïnvloeden

1.3.3 Levensgevaar door vrijkomend koudemiddel

Het product bevat het koudemiddel R 290.

R 290 is een ontvlambaar koudemiddel.



Bij het vrijkomen van koudemiddel bestaat er explosiegevaar.

- ▶ Doe, indien mogelijk, deuren en ramen wijd open en zorg voor tocht.
- ▶ Vermijd open vuur (bv. aansteker, lucifer).
- ▶ Niet roken.
- ▶ Bedien geen elektrische schakelaars, geen stekkers, geen deurbellen, geen telefoons en andere communicatiesystemen in het gebouw.
- ▶ Verlaat onmiddellijk het gebouw en verhinder het betreden door derden.

1.3.4 Verwondingsgevaar door bevriezing bij contact met koudemiddel

Wanneer het koudemiddelcircuit lek is, kan koudemiddel ontsnappen, dat bij contact bevriezingsletsel kan veroorzaken.

- ▶ Blijf op een afstand van ontsnappend koudemiddel.

- 
- 
- ▶ Vermijd huid- of oogcontact met het koudemiddel.
 - ▶ Raadpleeg bij huid- of oogcontact met het koudemiddel een arts.

1.3.5 Verbrandingsgevaar door hete delen

Delen van het product worden tijdens het gebruik heet.

- ▶ Raak het product en zijn delen pas aan als deze zijn afgekoeld.

1.3.6 Verwondingsgevaar en gevaar voor materiële schade door ondeskundig of niet-uitgevoerd onderhoud en ondeskundige of niet-uitgevoerde reparatie

- ▶ Probeer nooit om zelf onderhoudswerk of reparaties aan uw product uit te voeren.
- ▶ Laat storingen en schade onmiddellijk door een installateur verhelpen.
- ▶ Neem de opgegeven onderhoudsintervallen in acht.

2 Aanwijzingen bij de documentatie

2.1 Aanvullend geldende documenten in acht nemen

- ▶ Neem absoluut alle gebruiksaanwijzingen die bij de componenten van de installatie worden meegeleverd in acht.

2.2 Documenten bewaren

- ▶ Bewaar deze handleiding alsook alle documenten die van toepassing zijn voor het verdere gebruik.

2.3 Geldigheid van de handleiding

Deze handleiding geldt uitsluitend voor:

Toestel - artikelnummer

| | |
|-------------|------------|
| VWH B 200/1 | 0010047774 |
| VWH B 270/1 | 0010047775 |

3 Productbeschrijving

Het product is een warmwaterwarmtepomp.

Het product verwarmt water in een boiler, door warmte van het CV-water uit het CV-circuit via een verdampers aan het koudemiddel over te dragen. Een compressor comprimeert het gasvormige koudemiddel, waardoor de temperatuur daarvan toeneemt.. Deze warmte wordt dan via een warmtewisselaar die rondom de boiler loopt aan het water overgedragen.

Wanneer de gewenste watertemperatuur niet via de warmtepomp kan worden bereikt, dan wordt de elektrische hulpverwarming ingeschakeld.

3.1 Productoverzicht

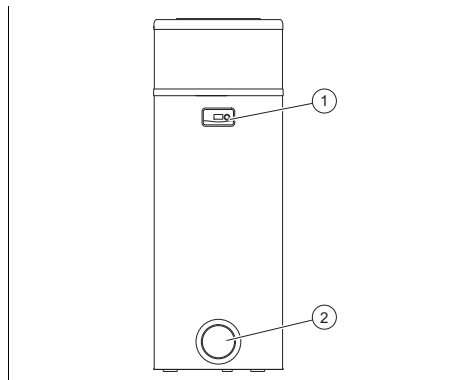

- 1 Bedieningselementen 2 Revisieklep elektrische hulpverwarming

3.2 Overzicht van de bedieningselementen

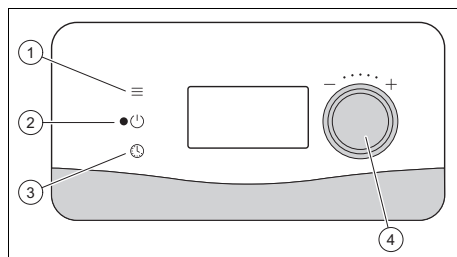

- 1 Menu-toets 3 Tijdtoets
2 Aan-/uittoets 4 Draaiknop

3.3 Weergegeven symbolen

| Symbool | Betekenis |
|---------|---------------------------------------|
| | Compressor in bedrijf |
| | Ontdooiing actief |
| | Elektrische hulpverwarming in bedrijf |
| | Warmwatervraag |
| | Eco-modus actief |
| | Vorstbeveiligingsfunctie actief |
| | Vakantiemodus actief |
| | Fotovoltaïsche modus actief |

| Symbool | Betekenis |
|--|-------------------------|
|  | Display geblokkeerd |
|  | Comfort-bedrijf actief |
|  | Instellingen wijzigen |
|  | Programmeermodus actief |

3.4 Typeaanduiding en serienummer

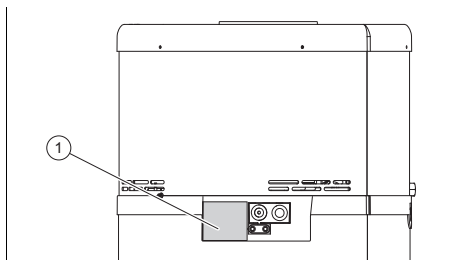

De typeaanduiding en het serienummer bevinden zich op het typeplaatje (1).

3.5 Gegevens op het kenplaatje



Het typeplaatje is in de fabriek aan de rechterkant van het product aangebracht.

| Informatie | Betekenis |
|--|--|
| fluoSTOR VWH | Typeaanduiding |
| B | Boilertype |
| 150 / 200 / 270 | Boilervolume |
| /1 | Toestelversie |
| 230 V (1-fase), 50 Hz | Spanning en frequentie van de stroomvoorziening |
| P max | max. opgenomen vermogen |
|  | Nominale inhoud van de boiler max. druk warmwatercircuit T max: max. watertemperatuur P: opgenomen vermogen van de elektrische hulpverwarming |
| IPx1 | Beschermingsklasse |

| Informatie | Betekenis |
|---|---|
|  | Koudemiddelttype Inhoud Max. werkdruk koude-middelcircuit P: opgenomen vermogen van de warmtepomp 250 l/h: nominale doorstroming CV-water |
| A pressure safety device must be installed | Een overstortventiel moet worden geïnstalleerd |
|  | Afvoer, verpakking |
|  | Handleiding lezen |
|  | Eigengewicht (zonder vulling) |
|  | Product bevat brandbaar koelmiddel |
|  | Barcode met serienummer, Het 7e tot 16e cijfer vormen het artikelnummer |

3.6 Symbolen op het product

Rechts naast het typeplaatje bevindt zich een sticker met de volgende symbolen:

| Informatie | Betekenis |
|---|---|
|  | Handleiding lezen |
|  | Handleiding lezen voor onderhoudsinformatie |
|  | Product bevat brandbaar koelmiddel |

3.7 CE-markering



Met de CE-markering wordt aangegeven dat de producten conform de conformiteitsverklaring aan de fundamentele eisen van de desbetreffende richtlijnen voldoen:.

De conformiteitsverklaring kan bij de fabrikant geraadpleegd worden.

4 Bedrijf

4.1 Bedienings- en weergaveniveaus

Het product heeft twee bedienings- en weergaveniveaus.

Op het installeurniveau vindt u informatie en instelmogelijkheden die u als gebruiker nodig hebt.

Het installeurniveau is voor de vakman bedoeld. Dit niveau is met een code beveiligd. Alleen vaklui mogen instellingen in het installeurniveau wijzigen.

Gebruikersniveau – overzicht
(→ Pagina 18)

4.2 Bedieningsconcept

U kunt het product met drie toetsen bedienen.

- Door indrukken van de menu-toets komt u in het hoofdmenu.
- Door verdraaien van de draaiknop kunt u door menu's navigeren en waarden instellen. Door indrukken van de draaiknop kunt u menupunten kiezen en ingestelde waarden bevestigen.
- Door indrukken van de tijdtoets kunt u de tijd instellen.



Aanwijzing

Het display schakelt 180 minuten na de laatste bediening uit.

Een overzicht van de menustructuur van het gebruikersniveau vindt u in de bijlage.

4.3 Product in gebruik nemen

- ▶ Neem het product alleen in gebruik als de mantel volledig gesloten is.

4.4 Product inschakelen

1. Waarborg voor het inschakelen, dat aan de volgende voorwaarden is voldaan:
 - Alle afsluitkranen in het warmwatercircuit en in het CV-circuit zijn geopend.
 - De warmwaterboiler is met water gevuld.
2. Druk op de aan-/uittoets van het product.
 - ◁ Het display wordt ingeschakeld.
 - ◁ Een groene LED op het display licht op.
 - ◁ De warmtepomp start alleen als de warmwatertemperatuur in de boiler onder de ingestelde warmwatertemperatuur ligt en als het inschakelmoment conform het bedrijfsprogramma bij de opwarmtijd hoort en als het actuele elektriciteitsstarief het verwarmen toelaat.

4.5 Taal instellen

1. Druk op de menutoets.
2. Draai de draaiknop, om naar menupunt **TAAL** te navigeren.
3. Druk op de draaiknop, om de keuze te bevestigen.
4. Draai aan de draaiknop om de gewenste taal in te stellen.
5. Druk op de draaiknop, om de instelling te bevestigen.
6. Druk de menutoets in om bij de oorspronkelijke weergave te komen.

4.6 Tijd en datum instellen

1. Druk op de tijdtoets.
2. Druk op de draaiknop, om de keuze te bevestigen.
3. Draai aan de draaiknop om de dag in te stellen .
4. Druk op de draaiknop, om de instelling te bevestigen.
5. Draai aan de draaiknop om de maand in te stellen .
6. Druk op de draaiknop, om de instelling te bevestigen.
7. Draai aan de draaiknop om het jaar in te stellen.
8. Druk op de draaiknop, om de instelling te bevestigen.
9. Draai de draaiknop, om het uur in te stellen.
10. Druk op de draaiknop, om de instelling te bevestigen.
11. Draai de draaiknop, om de minuten in te stellen.
12. Druk op de draaiknop, om de instelling te bevestigen.
13. Druk de menu-toets in om bij de oorspronkelijke weergave te komen.

4.7 Extra verwarming instellen

1. Druk op de menu-toets.
2. Draai de draaiknop, om naar menu-punt **BACK UP** te navigeren.
3. Druk op de draaiknop, om de keuze te bevestigen.
4. Draai de draaiknop, om **ELEC.BACKU.** in te stellen.
5. Druk op de draaiknop, om de instelling te bevestigen.
6. Druk de menu-toets in om bij de oorspronkelijke weergave te komen.

4.8 Warmwatertemperatuur instellen

1. Druk op de menu-toets.
2. Draai de draaiknop, om naar menu **TEMP.WATER** te navigeren.
3. Druk op de draaiknop, om de instelling te bevestigen.



Gevaar!

Levensgevaar door legionellabacteriën!

Legionellabacteriën ontwikkelen zich bij temperaturen onder 60 °C.

- ▶ Laat u door de vakman over de uitgevoerde maatregelen voor de legionellabescherming in uw installatie informeren.
- ▶ Stel zonder overleg met de installateur geen watertemperaturen onder 60 °C in.

-
4. Draai aan de draaiknop om de gewenste warmwatertemperatuur (**GEW. TEMP.**) in te stellen.
 5. Druk op de draaiknop, om de instelling te bevestigen.
 6. Druk de menu-toets in om bij de oorspronkelijke weergave te komen.

4.8.1 Fotovoltaïsch systeem voor warmwaterbereiding gebruiken



Aanwijzing

Deze functie staat alleen ter beschikking, wanneer een fotovoltaïsch systeem op het product is aangesloten en de functie door de vakman is geactiveerd.

-
1. Druk op de menu-toets.
 2. Draai de draaiknop, om naar menu **T°PV ECO** te navigeren.
 3. Druk op de draaiknop, om de keuze te bevestigen.

4. Draai aan de draaiknop om de gewenste warmwatertemperatuur in te stellen, die m.b.v. de elektrische energie uit de fotovoltaïsche installatie wordt opgewekt.
 - ◁ **T°PV ECO**: de warmtepomp verwarmt het water in de warmwaterboiler tot een temperatuur die boven de ingestelde gewenste temperatuur (**GEW. TEMP.**) ligt.
 - ◁ **T°PV MAX**: de warmtepomp en de elektrische hulpverwarming verwarmen het water in de warmwaterboiler tot een temperatuur, die boven de parameter **T°PV ECO** ligt.



Aanwijzing

Wanneer het fotovoltaïsch systeem stroom genereert, wordt het water tot op de ingestelde hogere warmwatertemperaturen verwarmd.

5. Druk op de draaiknop, om de keuze te bevestigen.
6. Druk de menu-toets in om bij de oorspronkelijke weergave te komen.

4.9 Bedrijfstijden programmeren

U kunt door de programmering van de bedrijfstijden het energieverbruik van het product (kWh) optimaliseren. Houd bij het maken van een programmering rekening met de volgende punten:

- Stroomtariefklassen (laag-/hoogtarief-tijden)
- Temperatuur van de weggenomen lucht (het product heeft tijdens de warmste uren van de dag een verbeterd rendement)
- Controleer of het product door een laagtariefkabel wordt aangestuurd

4.9.1 Bedrijfstijden voor de eerste weekdag programmeren

- ▶ Houd de kloktoets 3 seconden ingedrukt.
- ▶ Selecteer met de draaiknop de dag.

- ▶ Druk de draaiknop in.
- ▶ Druk de draaiknop in om een nieuw programma voor deze dag te maken.
- ▶ Draai aan de draaiknop om het einde van de 1e bedrijfstijd in te stellen.
- ▶ Druk de draaiknop in.
- ▶ Draai aan de draaiknop om het comfort-niveau van de 1e bedrijfstijd in te stellen.
 - ◁ **b-b**: Ontdooiing – het product verhindert een bevroering (watertemperatuur van min. +5 °C).
 - ◁ **ECO**: Eco-modus – de warmtepomp verwarmt de warmwaterboiler op de gewenste temperatuur.
 - ◁ **CONF**: Comfortmodus – de warmtepomp en het verwarmingselement verwarmen de warmwaterboiler op de gewenste temperatuur.
- ▶ Druk de draaiknop in.
- ▶ Draai aan de draaiknop om het einde van de 2e bedrijfstijd in te stellen.
- ▶ Druk de draaiknop in.
- ▶ Herhaal de stappen om de verdere bedrijfstijden (tot 7 per dag) in te stellen.
- ▶ Draai aan de draaiknop om het einde van de laatste bedrijfstijd op zijn starttijd in te stellen.
 - ◁ Het einde van de bedrijfstijd wordt automatisch bij 24:00 weergegeven.
- ▶ Druk de draaiknop in.
- ▶ Druk de menu-toets in om bij de oorspronkelijke weergave te komen.



Aanwijzing

Als er een fotovoltaïsche installatie is aangesloten, kan dat ertoe leiden dat het product buiten de geprogrammeerde tijden in bedrijf gaat. De overeenkomstige instellingen heeft de installateur uitgevoerd. Bespreek indien nodig de instelling met uw installateur.

4.9.2 Bedrijfstijden voor verdere wekdagen programmeren

- ▶ Houd de kloktoets 3 seconden ingedrukt.
- ▶ Selecteer met de draaiknop de dag.
- ▶ Druk de draaiknop in.
- ▶ Druk de draaiknop in om een programma voor deze dag te maken.
- ▶ U kunt het programma van de vorige dag kopiëren.
- ▶ Als u het programma van een andere dag wilt kopiëren, selecteer dan **COPY PRG..**
- ▶ Met **WIJZ. PRG.** kunt u een gekopieerd programma veranderen.
- ▶ Met **ZIE PRG.** kunt u een aanwezig programma controleren.
- ▶ Druk de menu-toets in om bij de oorspronkelijke weergave te komen.

4.10 Vakantiemodus instellen

Met deze modus kan het product in een stand-bymodus gezet worden, waarin de vorstbeveiligingsfunctie actief blijft. Het gaat om een programmeerbare modus. Een duur tussen 1 en 99 dagen kan worden geprogrammeerd. Als u het aantal dagen bevestigt (1 dag = periode van 24 uur), wordt de modus geactiveerd.

Door deze modus wordt de ingestelde tijdprogrammering tijdelijk uitgezet.

De modus eindigt na afloop van het ingestelde aantal dagen automatisch op dezelfde tijd. Tijdens de gehele vakantie geeft het display **TERU G VAK.** (terug van vakantie) en het aantal resterende dagen weer.

- ▶ Druk op de menu-toets.
- ▶ Draai aan de draaiknop tot het menu **VAKANTIE** op het display verschijnt.
- ▶ Druk de draaiknop in.
- ▶ Draai aan de draaiknop om het gewenste aantal vakantiedagen in te stellen.
- ▶ Druk de draaiknop in.
- ▶ Druk de menu-toets in om bij de oorspronkelijke weergave te komen.

- ▶ Als u voortijdig terugkeert van vakantie, herhaalt u de hierboven beschreven stappen en zet u het aantal vakantiedagen op 0.

4.11 Boost-modus instellen

Deze modus maakt een tijdelijk gelijktijdig bedrijf van hulpverwarming (verwarmingselement) en warmtepomp mogelijk om het warme water sneller te verwarmen. Het symbool (hulpverwarming in bedrijf) en het display knipperen. Als de gewenste temperatuur in de warmwaterboiler bereikt is, wordt de modus automatisch gedeactiveerd.

Deze modus wordt uiterlijk 24 uur na activering automatisch gedeactiveerd.

Door deze modus wordt de ingestelde tijdprogrammering tijdelijk uitgezet.

- ▶ Druk op de menu-toets.
- ▶ Draai aan de draaiknop tot het menu **BOOST** op het display verschijnt.
- ▶ Druk de draaiknop in.
- ▶ Draai aan de draaiknop om de modus **BOOST** te activeren.
- ▶ Druk de draaiknop in.
- ▶ Druk de menu-toets in om bij de oorspronkelijke weergave te komen.

4.12 Noodbedrijf instellen

Deze modus maakt noodbedrijf mogelijk voor het geval, dat het gebruik van de warmtepomp wordt verhinderd. In deze modus kunnen geen energiebesparingen door de warmtepomp worden bereikt. De modus moet daarom alleen in uitzonderingsgevallen en gedurende een begrenste tijd gebruikt worden.

- ▶ Druk op de menu-toets.
- ▶ Draai aan de draaiknop tot het volgende menu op het display verschijnt:
 - **ELEC.MODUS**
- ▶ Druk de draaiknop in.
- ▶ Draai aan de draaiknop om het noodbedrijf te activeren.
- ▶ Druk op de draaiknop, om de instelling te bevestigen.

- ▶ Druk de menutoets in om bij de oorspronkelijke weergave te komen.

4.13 Legionellabescherming laten activeren

Het product beschikt over een functie voor het beveiligen tegen legionella. Daarbij wordt het water in de warmwaterboiler automatisch met regelmatige intervallen tot een temperatuur tussen 60 °C en 65 °C verwarmd.

Neem contact op met uw vakman, om de legionellabescherming te laten activeren of deactiveren of om meer informatie over de legionellabescherming te verkrijgen.

4.14 Vorstbeveiligingsfunctie



Aanwijzing

Met de vorstbeveiligingsfunctie wordt alleen het product beschermd. Het warm- en koudwatercircuit wordt door het product niet beschermd.

5 Verhelpen van storingen

5.1 Storingen herkennen en verhelpen

- ▶ Los storing op, zoals in de tabel storingen oplossen staat beschreven: Storingen verhelpen (→ Pagina 15)
- ▶ Waarborg altijd, dat het product optimaal functioneert en geen foutmeldingen of alarmen worden gemeld.
- ▶ Als het product na het oplossen van het probleem niet in werking treedt, neem dan contact op met uw erkende vakman.

5.2 Netaansluitkabel vervangen

- ▶ Als de netaansluitkabel beschadigd is, vervang deze dan in geen geval zelf.
- ▶ Neem contact op met een elektrotechnicus.

6 Onderhoud

6.1 Onderhoud

Voor de continue inzetbaarheid, gebruiksveiligheid, betrouwbaarheid en lange levensduur van het product zijn een jaarlijkse inspectie en een jaarlijks onderhoud van het product door een installateur noodzakelijk.

6.2 Product onderhouden

- ▶ Reinig de mantel met een vochtige doek en een beetje oplosmiddelvrije zeep.
- ▶ Gebruik geen sprays, geen schuurmiddelen, afwasmiddelen, oplosmiddel- of chloorhoudende reinigingsmiddelen.

7 Uitbedrijfname

7.1 Product tijdelijk buiten bedrijf stellen

- ▶ Als bij langere afwezigheid de voedingsspanning van de woning en van het product onderbroken wordt, laat het product dan door uw erkend installateur legen of voldoende tegen vorst beschermen.

7.2 Product definitief buiten bedrijf stellen

- ▶ Laat het product door een installateur definitief buiten bedrijf stellen.

8 Recycling en afvoer

Verpakking

- ▶ Voer de verpakking reglementair af.

Verpakking afvoeren

- ▶ Laat de verpakking door de installateur afvoeren die het product geïnstalleerd heeft.

Product afvoeren



■ Als het product met dit teken is aangeduid:

- ▶ Gooi het product in dat geval niet met het huisvuil weg.
- ▶ Geef het product in plaats daarvan af bij een inzamelpunt voor oude elektrische of elektronische apparaten.

8.1 Koudemiddel laten afvoeren

Het product bevat het koudemiddel R 290.

- ▶ Laat het koudemiddel alleen door gekwalificeerd vakpersoneel afvoeren.
- ▶ Neem de algemene veiligheidsvoorschriften in acht.

9 Garantie en klantendienst

9.1 Garantie

Geldigheid: België EN Vaillant

De producten van de NV Vaillant zijn gewaarborgd tegen alle materiaal- en constructiefouten voor een periode van twee jaar vanaf de datum vermeld op de aankoopfactuur die u heel nauwkeurig dient bij te houden. De waarborg geldt alleen onder de volgende voorwaarden:

1. Het toestel moet door een erkend gekwalificeerd vakman geplaatst worden die er, onder zijn volledige verantwoordelijkheid, op zal letten dat de normen en installatievoorschriften nageleefd worden.
2. Het is enkel aan de technici van de Vaillant fabriek toegelaten om herstellingen of wijzigingen aan het toestel

onder garantie uit te voeren, opdat de waarborg van toepassing zou blijven. De originele onderdelen moeten in het Vaillant toestel gemonteerd zijn, zonet wordt de waarborg geannuleerd.

3. Teneinde de waarborg te laten gelden, moet u ons de garantiekaart volledig ingevuld, ondertekend en gefrankeerd terugzenden binnen de veertien dagen na de installatie!

De waarborg wordt niet toegekend indien de slechte werking van het toestel het gevolg is van een slechte regeling, door het gebruik van een niet overeenkomstige energie, een verkeerde of gebrekkige installatie, de niet-naleving van de gebruiksaanwijzing die bij het toestel gevoegd is, door het niet opvolgen van de normen betreffende de installatievoorschriften, het type lokaal of verluchting, verwaarlozing, overbelasting, bevriezing, elke normale slijtage of elke handeling van overmacht. In dit geval zullen onze prestaties en de geleverde onderdelen aangezekend worden. Bij facturatie, opgesteld volgens de algemene voorwaarden van de na-verkoop-dienst, wordt deze steeds opgemaakt op de naam van de persoon die de oproep heeft verricht en/of de naam van de persoon bij wie het werk is uitgevoerd, behoudens voorafgaand schriftelijk akkoord van een derde persoon (bv. huurder, eigenaar, syndic, enz.) die deze factuur uitdrukkelijk ten zijne laste neemt. Het factuurbedrag zal contant betaald moeten worden aan de fabriekstechnicus die het werk heeft uitgevoerd. Het herstellen of vervangen van onderdelen tijdens de garantieperiode heeft geen verlenging van de waarborg tot gevolg. De toekenning van garantie sluit elke betaling van schadevergoeding uit en dit tot voor om het even welke reden ze ook gevraagd wordt. Voor elk geschil, zijn enkel de Tribunalen van het district waar de hoofdzetel van de vennootschap gevestigd is, bevoegd. Om alle functies van het Vaillant toestel op termijn vast te stellen en om de toegelaten toe-

stand niet te veranderen, mogen bij onderhoud en herstellingen enkel nog originele Vaillant onderdelen gebruikt worden.

Geldigheid: Nederland EN Vaillant

Fabrieksgarantie wordt verleend alleen indien de installatie is uitgevoerd door een door Vaillant Group Netherlands B.V. erkende installateur conform de installatievoorschriften van het betreffende product.

De eigenaar van een Vaillant product kan aanspraak maken op fabrieksgarantie die conform zijn aan de algemene garantiebepalingen van Vaillant Group Netherlands B.V.

Garantiewerkzaamheden worden uitsluitend door de servicedienst van Vaillant Group Netherlands B.V. of door een door Vaillant Group Netherlands B.V. aangewezen installatiebedrijf uitgevoerd.

Eventuele kosten die gemaakt zijn voor werkzaamheden aan een Vaillant product gedurende de garantieperiode komen alleen in aanmerking voor vergoeding indien vooraf toestemming is verleend aan een door Vaillant Group Netherlands B.V. aangewezen installatiebedrijf en als het conform de algemene garantiebepalingen een werkelijk garantiegeval betreft.

9.2 Serviceteam

Geldigheid: België EN Vaillant

Contactgegevens over ons serviceteam vindt u op het aan de achterkant opgegeven adres of www.vaillant.be.

Geldigheid: Nederland EN Vaillant

Mocht u nog vragen hebben, dan staan onze medewerkers van de consumentenservice u graag te woord: (020) 565 94 20.

Bijlage

A Storingen verhelpen

| Fout | Oorzaak | Oplossing |
|---|---|--|
| Het product werkt niet meer. | De stroomvoorziening is onderbroken. | Zorg ervoor dat er geen stroomuitval is en dat het product correct op de stroomvoorziening aangesloten is. Als de stroomvoorziening opnieuw tot stand is gebracht, treedt het product automatisch in werking. Als de fout blijft bestaan, neem dan contact op met uw installateur. |
| | De gewenste temperatuur van het water is bereikt. | Controleer de warmwatertemperatuur. |
| | Het product is uitgeschakeld. | Controleer of het product ingeschakeld is en de groene LED brandt. |
| | Het product bevindt zich in de vakantiemodus. | Schakel de vakantiemodus uit. |
| | De warmtepomp is uitgeschakeld, omdat de CV-watertemperatuur < 18 / > 50 °C is en de elektrische hulpverwarming is uitgeschakeld. | Activeer de warmwaterbereiding via de elektrische hulpverwarming. Als de CV-watertemperatuur weer tussen 18 °C en -50 °C ligt, start de warmtepomp opnieuw. |
| | Een tijdprogrammering staat in conflict met de hoogtariefontlasting. | Controleer de tijdprogrammering. |
| | Een geprogrammeerde bedrijfstijd houdt het bedrijf tegen (ECO-symbool brandt). | Controleer de ingestelde bedrijfstijden. |
| Er is een warmwatertekort aanwezig. | De warmwaterhoeveelheid die binnen korte tijd verbruikt is, is groter dan de inhoud van de warmwaterboiler. | Wacht tot de warmwaterboiler weer van voldoende warm water voorzien is. |
| | De geprogrammeerde bedrijfstijd van de warmtepomp is te kort. | Stel de bedrijfstijd zo in, dat de warmwaterboiler minstens 12 uur in een periode van 24 uur wordt geladen. |
| | De ingestelde gewenste temperatuur is te laag | Verhoog de gewenste temperatuur. |
| | Een tijdprogrammering staat in conflict met de hoogtariefontlasting. | Controleer de tijdprogrammering. |
| De elektrische hulpverwarming werkt niet. | Het contact van het energiebedrijf of een geprogrammeerde bedrijfstijd houden het bedrijf tegen (ECO-symbool brandt). | Controleer de tijdprogrammering en neem contact op met uw installateur. |
| | De veiligheidstemperatuurbe grenzer van de elektrische hulpverwarming is vanwege oververhitting geactiveerd (> 87 °C). | Neem contact op met uw installateur. |

| Fout | Oorzaak | Oplossing |
|---------------|---------|--------------------------------------|
| Andere fouten | | Neem contact op met uw installateur. |

B Optimalisatie van het energieverbruik

B.1 Met een laagtarief en met aansluiting van een stuurkabel

| Instelling / functie | Bijzonder zuinig | Gemiddeld | Voor hoger comfort |
|---|--|---|---|
| Instellingen door de gebruiker | | | |
| Gewenste temperatuur | Minimaal toegestaan conform lokale voorschriften | 55 °C | 65°C |
| Tijdprogrammering | geen | geen | geen |
| Vakantiemodus | Bij iedere afwezigheid langer dan 24 uur | Bij iedere afwezigheid langer dan 3 dagen | Bij iedere afwezigheid langer dan een week |
| Boost-modus | Nooit | Soms | Vaak |
| Instellingen door de installateur | | | |
| Min. Temperatuur | Nee | 43 °C | 43 °C |
| Functie MAX. TIJD | Nee | Auto | 4 uur |
| Ontlastingsniveau bij hoogtarieftijden (HT) | 0 (bedrijf van verwarmingselement en warmtepomp bij hoogtarieftijden tegengehouden) | 1 (bedrijf van het verwarmingselement bij hoogtarieftijden tegengehouden) | 2 (deactivering van de ontlastingsschakeling) |
| Overzicht van de bedrijfsmodus | <ul style="list-style-type: none"> – LT: warmtepomp en eventueel verwarmingselement verwarmen de warmwaterboiler – HT: het product werkt in de vorstbeveiligingsfunctie (min. +5 °C) | <ul style="list-style-type: none"> – LT: warmtepomp en eventueel verwarmingselement verwarmen de warmwaterboiler – HT: alleen de warmtepomp verwarmt de warmwaterboiler * | Warmtepomp en verwarmingselement verwarmen de warmwaterboiler zonder tijdbeperking. |
| * De warmtepomp genereert alleen warmte bij een CV-watertemperatuur van 18–50 °C. Buiten dit temperatuurgebied wordt het water door de elektrische hulpverwarming verwarmd. | | | |

B.2 Met een laagtarief en zonder aansluiting van een stuurkabel

| Instelling / functie | Bijzonder zuinig | Gemiddeld | Voor hoger comfort |
|---|--|-----------|--------------------|
| Instellingen door de gebruiker | | | |
| Gewenste temperatuur | Minimaal toegestaan conform lokale voorschriften | 55 °C | 65°C |
| * De warmtepomp genereert alleen warmte bij een CV-watertemperatuur van 18–50 °C. Buiten dit temperatuurgebied wordt het water door de elektrische hulpverwarming verwarmd. | | | |

| Instelling / functie | Bijzonder zuinig | Gemiddeld | Voor hoger comfort |
|---|---|---|---|
| Tijdprogrammering | Laagtarief (LT) → ECO Hoogtarief (HT) → vorstbeveiliging | Laagtarief (LT) → comfort Hoogtarief (HT) tot 12:00 uur → ECO Hoogtarief (HT) na 12:00 uur → vorstbeveiliging | Laagtarief (LT) → comfort Hoogtarief (HT) tot 12:00 uur → comfort Hoogtarief (HT) na 12:00 uur → ECO |
| Vakantiemodus | Bij iedere afwezigheid langer dan 24 uur | Bij iedere afwezigheid langer dan 3 dagen | Bij iedere afwezigheid langer dan een week |
| Boost-modus | Nooit | Soms | Vaak |
| Instellingen door de installateur | | | |
| Min. Temperatuur | Nee | 43 °C | 43 °C |
| Functie MAX. TIJD | Nee | 6 uur | 4 uur |
| Ontlastingsniveau bij hoogtarieftijden (HT) | Overbodig (fabrieksinstelling op 1) | Overbodig (fabrieksinstelling op 1) | Overbodig (fabrieksinstelling op 1) |
| Overzicht van de bedrijfsmodus | <ul style="list-style-type: none"> – LT: alleen de warmtepomp verwarmt de warmwaterboiler * – HT: het product werkt in de vorstbeveiligingsfunctie (min. +5 °C) | <ul style="list-style-type: none"> – LT: warmtepomp en verwarmingselement verwarmen de warmwaterboiler – HT tot 12:00 uur: de warmtepomp vult de verwarming van de boiler aan – HT na 12:00 uur: Het product werkt in de vorstbeveiligingsfunctie (min. +5 °C) | <ul style="list-style-type: none"> – NT + HT tot 12:00 uur: warmtepomp en verwarmingselement verwarmen de boiler – HT na 12:00 uur: alleen de warmtepomp verwarmt de boiler * |
| * De warmtepomp genereert alleen warmte bij een CV-watertemperatuur van 18–50 °C. Buiten dit temperatuurgebied wordt het water door de elektrische hulpverwarming verwarmd. | | | |

B.3 Bedrijf met constant stroomtarief

| Instelling / functie | Bijzonder zuinig | Gemiddeld | Voor hoger comfort |
|---|--|-----------|--------------------|
| Instellingen door de gebruiker | | | |
| Gewenste temperatuur | Minimaal toegestaan conform lokale voorschriften | 55 °C | 65 °C |
| * De warmtepomp genereert alleen warmte bij een CV-watertemperatuur van 18–50 °C. Buiten dit temperatuurgebied wordt het water door de elektrische hulpverwarming verwarmd. | | | |

| Instelling / functie | Bijzonder zuinig | Gemiddeld | Voor hoger comfort |
|---|---|--|---|
| Tijdprogrammering | Van 23–11 uur: vorstbeveiliging Van 11–23 uur: ECO | Geen programmering | Van 23–11 uur: ECO Van 11–23 uur: geen programmering |
| Vakantiemodus | Bij iedere afwezigheid langer dan 24 uur | Bij iedere afwezigheid langer dan 3 dagen | Bij iedere afwezigheid langer dan een week |
| Boost-modus | Nooit | Soms | Vaak |
| Instellingen door de installateur | | | |
| Min. Temperatuur | Nee | 43 °C | 43 °C |
| Functie MAX. TIJD | Nee | 6 uur | 4 uur |
| Ontlastingsniveau bij hoogtarief tijden (HT) | Overbodig (fabrieksinstelling op 1) | Overbodig (fabrieksinstelling op 1) | Overbodig (fabrieksinstelling op 1) |
| Overzicht van de bedrijfsmodus | <ul style="list-style-type: none"> – Van 23:–11 uur: het product werkt in de vorstbeveiligingsfunctie (min. +5 °C) – Van 11–23 uur: de warmtepomp verwarmt de warmwaterboiler met verbeterd rendement * | De warmtepomp verwarmt de warmwaterboiler *. | <ul style="list-style-type: none"> – Van 23–11 uur: de warmtepomp verwarmt de warmwaterboiler * – Van 11–23 uur: de warmtepomp verwarmt de warmwaterboiler met verbeterd rendement. Indien nodig kan het verwarmings-element worden ingeschakeld. |
| * De warmtepomp genereert alleen warmte bij een CV-watertemperatuur van 18–50 °C. Buiten dit temperatuurgebied wordt het water door de elektrische hulpverwarming verwarmd. | | | |

C Gebruikersniveau – overzicht

| Instelniveau | Waarden | | Eenheid | Stappengrootte, selectie, uitleg | Fabrieksinstelling |
|--|---|------|---------|--|--------------------|
| | min. | max. | | | |
| TEMP.WATER → | | | | | |
| GEW. TEMP. WATER GEWENSTE TEMPERATUUR | 30 ... 65 °C | | °C | 1 | 55 |
| T°PV ECO | GEW. TEMP. < T°PV ECO < T°PV MAX | | °C | 1, indien fotovoltaïsche installatie aangesloten | 60 |
| T°PV MAX | T°PV ECO < 65 °C | | °C | 1, indien fotovoltaïsche installatie aangesloten | 65 |
| VAKA NTIE → | | | | | |
| TERU G VAK. | 0 | 99 | Dagen | 1 | 0 |

| Instelniveau | Waarden | | Eenheid | Stappengrootte, selectie, uitleg | Fabrieksinstelling |
|--|---------|------|---------|----------------------------------|--------------------|
| | min. | max. | | | |
| ELEC.MODUS → | | | | | |
| ELEC.MODUS | | | | Ja, Nee | Nee |
| BOOS T → | | | | | |
| BOOS T | | | | Ja, Nee | Nee |
| BACK UP → | | | | | |
| BACK UP | | | | ELEC.BACKU. | ELEC.BACKU. |
| TAAL → | | | | | |
| TAAL | | | | 16 beschikbare talen | En |
| INST. MENU → | | | | | |
| Het bedieningsniveau voor de installateur is voor de installateur voorbehouden en is met een code beveiligd. | | | | | |

Leverancier**N.V. Vaillant S.A.**

Golden Hopestraat 15 ■ B-1620 Drogenbos

Tel. 2 3349300 ■ Fax 2 3349319

Kundendienst / Service après-vente / Klantendienst 2 3349352

info@vaillant.be ■ www.vaillant.be



0020332423_00

Vaillant Group Netherlands B.V.

Paasheuvelweg 42 ■ Postbus 23250 ■ 1100 DT Amsterdam

Telefoon 020 565 92 00 ■ Consumentenservice 020 565 94 20

Serviceteam voor installateurs 020 565 94 40

info@vaillant.nl ■ www.vaillant.nl

Uitgever/fabrikant**Vaillant GmbH**

Berghauser Str. 40 ■ D-42859 Remscheid

Tel. +49 2191 18 0 ■ Fax +49 2191 18 2810

info@vaillant.de ■ www.vaillant.de

© Deze handleidingen, of delen ervan, zijn auteursrechtelijk beschermd en mogen alleen met schriftelijke toestemming van de fabrikant vermenigvuldigd of verspreid worden.

Technische wijzigingen voorbehouden.