



INT

VRT 340f





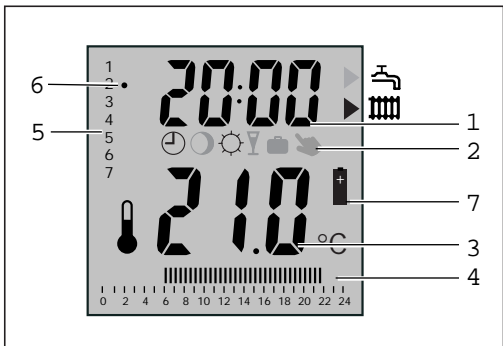
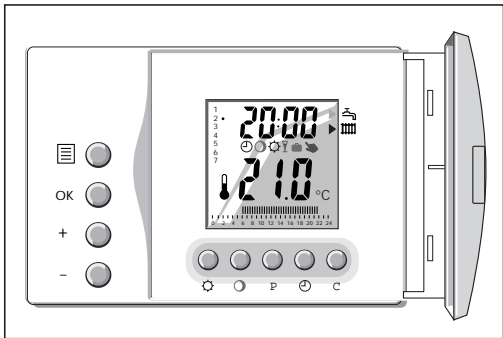

DE	Bedienung	4
	Montage	7
GB	Operating	10
	Installation	13
FR	Notice d'utilisation	16
	Notice de montage	19
ES	Instrucciones de Uso	22
	Instalación	25
IT	Uso	28
	Installazione	31
NL	Bediening	34
	Installatie	37
DK	Betjening	40
	Montage	43
PL	Obsługa	46
	Montaż	49
HU	Kezelés	52
	Szerelés	55
CZ	Návod k obsluze	58
	Návod k montáži	61
RO	Exploatare	64
	Instalare	67
HR	Rukovanje	70
	Montaža	73
SK	Obsluha	76
	Montáž	79
TR	Kullanma kılavuzu	82
	Montaj kılavuzu	85







Bedienung

Lassen Sie in dem Zimmer, indem sich Ihr Raumtemperaturregler befindet, stets alle Heizkörperventile voll geöffnet.

Bedienelemente

-  Betriebsart wählen
- OK Wert bestätigen, weiterblättern
- + Wert erhöhen
- Wert verringern
-  Tagtemperatur einstellen/wählen
-  Absenkttemperatur einstellen/wählen
- P Heizzeiten programmieren
-  Uhrzeit und Wochentag einstellen
- C Zurück springen/Wert rücksetzen
Kanal wählen (Heizung/Warmwasserbereitung)

Display Übersicht

- ▶  Balkenanzeige = Heizung
- ▶  Balkenanzeige = Warmwasserbereitung
- 1 Aktuelle Uhrzeit
- 2 Symbole
 -  Raumtemperatur und Warmwasserbereitung werden vom eingegebenen Programm geregelt.
 -  Ständige Regelung der Raumtemperatur entsprechend der Absenkttemperatur, Warmwasserbereitung gemäß Zeitprogramm.
 -  Ständige Regelung der Raumtemperatur entsprechend der Tagtemperatur, Warmwasser-

bereitung gemäß Zeitprogramm.

- ▼ Partyfunktion: Bis zur nächsten Absenkezeit wird die Raumtemperatur entsprechend der Tagtemperatur geregelt, die Warmwasserbereitung ist frei gegeben.
- 🗑️ Ferienprogramm: Für die Dauer Ihres Urlaubs wird die Raumtemperatur entsprechend der eingestellten Temperatur geregelt, die Warmwasserbereitung ist gesperrt.
- ➡️ Kurzfristige Temperaturveränderung

3 Aktuelle Temperatur

4 Balkenanzeige (I = Heizzeit ein)

5 Wochentage (1 = Mo, 2 = Di, ..., 7 = So)

6 Markierung des aktuellen Wochentags

7 Batterie (blinkend = Batterie wechseln,
Restlaufzeit ca. 4 Wochen)



Gefahr der Überhitzung des Raumes! Bei erschöpfter Batterie arbeitet das Heizgerät mit max. Vorlauftemperatur (Frostschutz).

Beschreibung des Gerätes

Der VRT 340f ist ein Raumtemperaturregler mit Wochen-Heizprogramm für Heizung und Warmwasserbereitung. Für jeden Kanal verfügt er über 2 Grundprogramme P1 und P2, ein veränderbares Blockprogramm P3 und ein individuell einstellbares Programm Pi.

Einstellung der Programme		Werksseitig
	Heizzeiten	
P1	6:00-22:00 Uhr	Mo-Fr
P2	7:30-22:30 Uhr	Sa
P3	einstellbar (für mehrere Tage wählbar) 7:30-22:00 Uhr	So
Pi	einstellbar (für jeden Tag individuell)	

Seite

Betriebsart wählen	88
Urlaubsfunktion aktivieren	90
Temperatur kurzfristig verstellen	92
Tagtemperatur eistellen	94
Absenkttemperatur einstellen	94
Uhrzeit und Wochentag einstellen	96
Grundprogramm auswählen	98
Programm P3 und Pi einstellen	100
Batterie ersetzen	102
Schalten über Telefonfernkontakt	104

Montage

Installation des Reglers, Funkempfängers

Dieses Gerät darf nur von einem anerkannten Fachmann geöffnet und gemäß den Abbildungen der Seiten 106 bis 109 installiert werden. Dabei sind die bestehenden Sicherheitsvorschriften zu beachten.



Lebensgefahr durch Stromschlag an spannungsführenden Anschlüssen. Vor Arbeiten am Gerät die Stromzufuhr abschalten und vor Wiedereinschalten sichern.

Für Schäden, die durch Nichtbeachtung dieser Anleitung, insbesondere durch Fehlverdrahtung oder mechanische Beschädigung entstehen, übernehmen wir keine Haftung.

Zweipunkt- oder Stetig-Regelung (Seite 107)



A Z

Zweipunkt-Regelung (Werkseinstellung) ist erforderlich, wenn die Leistung des Heizgerätes deutlich über dem errechneten Wärmebedarf liegt (z. B. um eine größere Warmwasserleistung zu erzielen).



A Z

Stetig-Regelung empfiehlt sich, wenn die Heizleistung dem errechneten Wärmebedarf entspricht.

Betrieb des Funkempfängers

Der Funkempfänger ist mit drei Leuchtdioden zur Statusanzeige ausgestattet.

OK **LED leuchtet** - Betrieb in Ordnung

LED aus - Fehler im Betrieb

 **LED aus** - Automatikbetrieb

LED blinkt - Handbetrieb



LED blinkt kurz auf -

Empfang eines Funktelegramms

Bei Störungen kann mit dem Taster  von Automatik- auf Handbetrieb umgeschaltet werden. Im Handbetrieb ist die Warmwasserbereitung freigegeben und der Vorlaufsollwert für die Heizung beträgt 50°C. Der Handbetrieb bleibt erhalten bis das nächste Funksignal empfangen wird.

Telefonferschalter (TEL) anschließen

Der Schaltausgang des Telefonferschalters wird an der Klemme TEL des Reglers angeschlossen (siehe Abbildung Seite 109).



Lebensgefahr durch Stromschlag an spannungsführenden Anschlüssen.

Bei Anschluß des Telefonferschalters ist der Regler an der Wand zu montieren.

Bitte beachten Sie die Installationsanleitung des Telefonferschalters.





Technische Daten

Gerätebezeichnung	VRT 340f	
	Sender	Empfänger
Betriebsspannung	2x1,5 V (AAA)	max. 30 V
Stromaufnahme	< 40 μ A	< 20 mA
Gangreserve Uhr	0,5 h	
Lebensdauer Batterie (ALKALINE)	ca. 1,5 Jahre	
Tagtemperaturbereich	5 ... 30°C	
Absenkttemperaturbereich	5 ... 20°C	
Schaltdifferenz (Z)	1 K	
Proportionalbereich (A)	2 K	
Anschlussleitungen		max. 2 m 3x0,75 mm ²
Schutzart	IP 30	IP 40
Schutzklasse	II	II
Betriebstemperatur	+ 5 ... + 50 °C	
Zul. Lagertemperatur	- 20 ... + 65 °C	
Abmessungen (BxHxT) mm	111x81x33	148x85x30
Eingang TEL aktiv	230 V~	
Sendeleistung	0,5 mW	
Übertragungsfrequenz	868 MHz	
Reichweite: Freifeld	> 100 m	
Gebäude	ca. 25 m	



Utilisation

Laissez toujours tous les robinets des radiateurs complètement ouverts dans la pièce où se trouve votre thermostat d'ambiance.

Organes de commande



-  Sélectionner le mode de fonctionnement
- OK Confirmer la valeur, avancer dans le programme
- + Augmenter la valeur
- Réduire la valeur
-  Régler Choisir la température jour
-  Régler Choisir la température nocturne
- P Programmer les heures de chauffage
-  Régler les heures et jours de semaine
- C Revenir en arrière/Restituer la valeur
Choisir le canal (chauffage / préparation E.C.S.)

Vue d'ensemble de l'écran

- ▶  Affichage à barre = chauffage
- ▶  Affichage à barre = préparation de l'eau chaude

1 Heure actuelle

2 Symboles

-  La température ambiante et la préparation de l'eau chaude sont régulées par le programme sélectionné.
-  Régulation permanente de la température ambiante en fonction de la température d'abaissement, Préparation de l'eau chaude selon le programme.
-  Régulation permanente de la température ambiante en fonction de la température jour, Préparation de l'eau

chaude selon le programme.

🍷 Fonction party : la température ambiante est réglée en fonction de la température jour jusqu'à la prochaine période d'abaissement, la préparation de l'eau chaude est libérée.

👛 Programme congés : la température ambiante est réglée en fonction de la température demandée pour la durée de vos vacances, la préparation de l'eau chaude est verrouillée.

👉 Brève modification de température

3 Temperature actuelle

4 Affichage barres (I = Période de chauffe)e)

5 Jour de la semaine (1 = lu., 2 = ma., ..., 7 = di.)

6 Marquage du jour en cours de la semaine

7 **Piles** (clignotement = piles à changer, temps de fonctionnement restant: 4 semaines)



Danger de surchauffe de la pièce: en cas de pile usée, la chaudière fonctionne avec une température de maximale de départ (pour éviter le gel).

Description de l'appareil

Le VRT 340f est un thermostat d'ambiance avec programmation hebdomadaire du chauffage et de la préparation d'eau chaude. Pour chaque canal le thermostat dispose de 2 programmes de base P1 et P2, d'un programme bloc modifiable P3 et d'un programme individuel réglable Pi.

Réglage des programmes périodes de chauffe		Réglés d'usine
P1	6:00-22:00 heures	du lu au ve
P2	7:30-22:30 heures	sa
P3	réglable (pour plusieurs jours au choix) 7:30-22:00 h	di
Pi	réglable (pour chaque jour individuellement)	

Seite

Choix du mode de fonctionnement	88
Activer la fonction congés	90
Brève modification de la température	92
Réglage de la température jour	94
Réglage de la température d'abaissement	94
Réglage jour et heure	96
Choix du programme de base	98
Réglage des programmes P3 et Pi	100
Remplacement Piles	102
Enclenchement par téléphone	104

Montage

Installation du thermostat d'ambiance, du récepteur à distance

Cet appareil ne peut être ouvert et installé que par un professionnel qualifié conformément aux schémas des pages 106 à 109 . Il convient, à cet effet de respecter les consignes de sécurité existantes.



Danger d'électrocution sur les raccords conducteurs de courant. Avant les travaux sur l'appareil, couper l'alimentation secteur et mettre des coupe-circuits avant la remise en marche.

Nous ne sommes pas responsables des dommages pouvant découler du non-respect de ce mode d'emploi, des câblages défectueux ou détériorations mécaniques.

Régulation à deux positions (par plus ou moins) ou réglage progressif (page 107)



A Z

La régulation à deux positions (réglage usine) est nécessaire quand la puissance de l'appareil de chauffage est nettement au-dessus de la consommation de chaleur calculée (pour obtenir par exemple une puissance d'eau chaude plus importante).



A Z

La régulation progressive est recommandée si la puissance de chauffage correspond à la consommation de chaleur calculée.

Fonctionnement du récepteur téléphonique

Le récepteur téléphonique est muni de 3 diodes pour afficher l'état.

OK LED allumé - fonctionnement OK

LED éteint - Problème au niveau du fonctionnement

☛ LED éteinte - Mode automatique

LED clignote - Mode manuel

📶 LED clignote brièvement - Réception d'un télégramme à distance

En cas de problème, on peut passer d'automatique à manuel grâce à la touche ☛. En mode manuel, la préparation de l'eau chaude est libérée et la valeur de consigne d'admission du chauffage est de 50°C. Le mode manuel reste enclenché jusqu'à la prochaine réception du signal à distance.

Raccordement du commutateur téléphonique à distance

Le commutateur est raccordé à la borne TEL de la régulation (voir schéma page 109)



Danger de mort par court-circuit près des sorties sous tension. Lors du raccordement du commutateur téléphonique à distance, la régulation est à monter sur le mur.

Merci de suivre la notice d'installation du commutateur téléphonique.





Données techniques

Type d'appareil	VRT 340f	
	Transmetteur	Récepteur
Tension de fonctionnement	2x1,5 V (AAA)	max. 30 V
Durabilité	< 40 μ A	< 20 mA
Réserve de marche	0,5 h	
Durabilité des piles (années) (Pile-Alcaline)	env. 1,5	
Plage de température jour	5 ... 30°C	
Temp. d'abaissement	5 ... 20°C	
Différence de commutation (Z)	1 K	
Plage proportionnelle (A)	2 K	
Câbles de raccordement		max. 2 m 3x0,75 mm ²
Type de protection	IP 30	IP 40
Classe de protection	II	II
Temp. de fonctionnement	+ 5 ... + 50 °C	
Temp. stockage admise.	- 20 ... + 65 °C	
Dimensions (mm)	111x81x33	148x85x30
Entrée TEL activée	230 V~	
Puissance d'émission	0,5 mW	
Fréquence de transmission	868 MHz	
Rendement à l'extérieur au bâtiment	> 100 m env. 25 m	



Bediening

Zorg er voor dat in de ruimte waar de VRT 340f is gemonteerd altijd de radiatorkranen volledig zijn geopend.

Bedieningselementen



-  Bedrijfsfunctie kiezen
- OK Waarde bevestigen, doorbladeren
- + Waarde verhogen
- Waarde verlagen
-  Dagtemperatuur instellen/kiezen
-  Verlagingstemperatuur instellen/kiezen
- P Verwarmingsperioden programmeren
-  Tijd en dag instellen
- C Terugstappen/waarde corrigeren
- Kanaal kiezen (verwarming/warmwaterbereiding)

Displayoverzicht

- ▶  Balkenaanwijzing = verwarming
- ▶  Balkenaanwijzing = warmwaterbereiding

1 Actuele tijd

2 Symbolen

-  Verwarming en warmwaterbereiding automatisch volgens geprogrammeerde perioden.
-  Constante regeling volgens de ingestelde verlagingstemperatuur, warmwaterbereiding volgens tijdprogramma.
-  Constante regeling volgens de ingestelde dagtemperatuur, warmwaterbereiding volgens tijdprogramma.

▽ Partyfunctie: tot de eerstvolgende verlagingperiode wordt de temperatuur volgens de ingestelde dagtemperatuur geregeld, de warmwaterbereiding is vrijgegeven.

👛 Vakantieprogramma: gedurende uw vakantie wordt de kamertemperatuur volgens de ingestelde temperatuur geregeld, de warmwaterbereiding is geblokkeerd.

👉 Kortstondige temperatuurwijziging

3 Actuele kamertemperatuur

4 Balkenaanwijzing (1 = verwarming aan)

5 Dag van de week (1 = ma, 2 = di, ... , 7 = zo)

6 Markering van de actuele dag van de week

7 **Batterij** (knippert = batterij vervangen, resterende looptijd is ca. 4 weken)



LET OP! Gevaar voor oververhitting van de woning. Bij totaal uitgeputte batterijen wordt het verwarmingstoestel ingeschakeld (vorstbeveiliging).

Productomschrijving

De VRT 340f is een draadloze aan/uit regelaar met een zeven dagen programmeerbare schakelklok voor de besturing van een CV-toestel met verwarming en warmwaterbereiding. Voor elk kanaal De regelaar beschikt over twee basisprogramma's P1 en P2, een aan te passen blokprogramma P3 en een individueel instelbaar programma Pi.

	Geprogrammeerde verwarmingsperioden	Dagen van de week
P1	6:00-22:00 uur	Ma - Vrij
P2	7:30-22:30 uur	Za
P3	Instelbaar 7:30-22:00 uur (voor meerdere dagen toepasbaar)	Zo
Pi	Instelbaar (voor elke dag individueel)	

Bediening**Pagina**

Bedrijfsfunctie kiezen	8
Vakantieprogramma activeren	10
Kamertemperatuur kortstondig wijzigen	12
Dagtemperatuur instellen	14
Verlagingstemperatuur instellen	16
Tijd en dag van de week instellen	18
Basisprogramma's kiezen	20
Programma's P3 en Pi instellen	22
Batterij vervangen	24
Inschakelen op afstand via de telefoon	26

Installatie

Montage van de regelaar en de ontvanger

Dit product mag alleen door een deskundige installateur worden geopend en volgens de afbeeldingen van pagina 106 tot 109 worden gemonteerd.

Hiervoor moeten de bestaande veiligheidsvoorschriften in acht worden genomen.



Levensgevaar door elektrocutie van onder spanning staande delen.

Bij werkzaamheden aan het toestel altijd de stroomtoevoer afsluiten en beveiligen tegen ongeoorloofd/per ongeluk weer inschakelen.

Voor schade die voortvloedt uit het niet opvolgen van de aanwijzingen uit deze handleiding en in het bijzonder schade ontstaan door het fout aansluiten van de bedrading of mechanische beschadiging zijn wij niet aansprakelijk.

Tweestanden- of continue regeling (pagina 107)



A Z

Tweestandenregeling (fabrieksinstelling) is vereist als de capaciteit van het verwarmingsapparaat duidelijk boven de berekende warmtebehoefte ligt (b.v. om een grotere warmwatercapaciteit te bereiken).



A Z

Continue regeling valt aan te bevelen als de verwarmingscapaciteit overeenkomt met de berekende warmtebehoefte.

Functie van de ontvanger

De ontvanger is voorzien van drie LED lichtdioden welke de status aangeven.

OK LED brand = functie in orde

LED brand niet = storing

 LED uit - automatisch bedrijf

LED knippert - handbedrijf



LED licht kort op = ontvangst v an het regelaarsignaal

Bij een storing kan met de toets  van automatisch naar handbediening worden omgeschakeld. In het handbedrijf is de warmwaterbereiding vrijgegeven en de gewenste toevoerwaarde voor de verwarming bedraagt 50°C. Het handbedrijf blijft ingeschakeld tot het eerstvolgende signaal van de regelaar wordt ontvangen.

Telefoonafstandsbediening aansluiten (n.v.t. in NL)

De schakeluitgang van de telefoon afstandbediening wordt aangesloten aan de klemmen 5 en TEL van de regelaar (zie afbeelding pagina 109).

Volg de aanwijzingen op uit de installatiehandleiding van de telefoonafstandsbediening.

Technische gegevens

Productbenaming	VRT 340f	
	Zender	Ontvanger
Bedrijfsspanning regelaar / ontvanger	2x1,5 V (AAA)	max. 30 V
Opgenomen vermogen	< 40 μ A	< 20 mA
Gangreserve	0,5 h	
Levensduur van de batterij (jaar)	ca. 1,5	
Instelbereik dagtemperatuur	5 ... 30°C	
Verlagingstemperatuur	5 ... 20°C	
Schakelverschil (Z)	1 K	
Proportioneel bereik (A)	2 K	
Aansluitleidingen		max. 2 m 3x0,75 mm ²
Beschermingssoort	IP 30	IP 40
Beschermingsklasse	II	II
Bedrijfstemperatuur	+ 5 ... + 50 °C	
Max. toelaatbare opslagtemperatuur	- 20 ... + 65 °C	
Afmetingen (lxbxd) mm	111x81x33	148x85x30
Ingang TEL - klem 5 actief:	230 V~	
Zendvermogen	0,5 mW	
Overdrachtfrequentie	868 MHz	
Reikweite: in het vrije veld in gebouwen	> 100 m ca. 25 m	

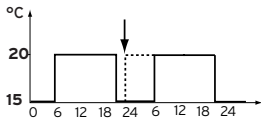
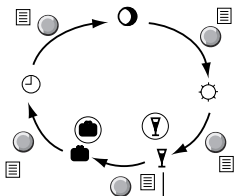
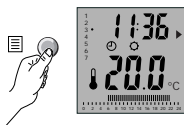

DE	Betriebsart wählen
GB	Choose the operating mode
FR	Choix du mode de fonctionnement
ES	Selección del Modo de Funcionamiento
IT	Impostazione del il modo operativo
NL	Bedrijfsfunctie kiezen
DK	Valg af driftsart
PL	Wybór trybu pracy
HU	Üzem mód kiválasztása
CZ	Volba druhu provozu
RO	Selectarea regimului de funcționare
HR	Odabirati način rada
SK	Voľba prevádzkového režimu
TR	İşletme türü seçimi

①

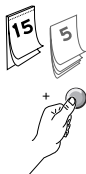
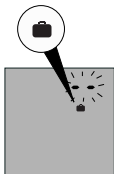

②



③



DE	Urlaubsfunktion aktivieren
GB	Activate the holiday program
FR	Activer la fonction congés
ES	Activación del Programa de Vacaciones
IT	Impostazione programma vacanze
NL	Vakantieprogramma activeren
DK	Aktivering af feriedrift
PL	Aktywacja funkcji urlopowej
HU	Szabadság-funkciók aktiválása
CZ	Aktivace funkce "dovolená"
RO	Activarea funcției concediu
HR	Aktivirati funkciju godišnjeg odmora
SK	Aktivácia dovolenkovej funkcie
TR	Tatil fonksiyonunu çalıştırma

①



②a

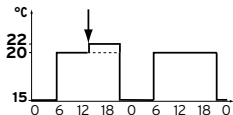

②b

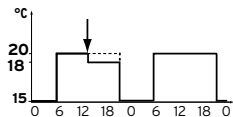

③

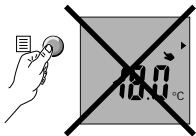

DE	Temperatur kurzfristig verstellen
GB	Temporary change of temperature setting
FR	Brève modification de la température
ES	Cambio de la temperatura a corto plazo
IT	Modifica temporanea temp. ambiente
NL	Kamertemperatuur kortstondig wijzigen
DK	Midlertidig ændring af temperatur
PL	Krótkotrwałe przestawienie temperatury
HU	Hőmérséklet módosítása rövid időre
CZ	Krátkodobá změna teploty
RO	Scurtă modificare a temperaturii
HR	Kratkotrajno promijeniti temperaturu
SK	Krátkodobé prestavenie teploty
TR	Kısa süre için sıcaklık değiştirilmesi

☀ °C



○ °C



- DE** Tag-/Absenkttemperatur einstellen
- GB** Adjust the day / night temperature
- FR** Réglage température jour / d'abaissement
- ES** Selección de Temperatura Diurna / Selección de Temperatura Nocturna o de Descenso
- IT** Impostazione della temperatura diurna / di abbassamento
- NL** Dagtemperatuur /
Verlagingstemperatuur instellen
- DK** Indstilling af dagtemperatur / nattemperatur
- PL** Ustawienie temperatury dziennej / obniżonej
- HU** Nappali hőmérséklet beállítása
Csökkentett hőmérséklet beállítása
- CZ** Nastavení denní / snížené teploty
- RO** Reglarea temperaturii de zi / de noapte
- HR** Podesiti dnevnu / sniženu temperaturu
- SK** Nastavenie dennej / zníženej teploty
- TR** Gündüz konumu / Gece konumu sıcaklığının ayarlanması

1



2



3



4



DE	Uhrzeit und Wochentag einstellen
GB	Set the date and time
FR	Réglage heure et jour
ES	Ajuste de la hora y del día de la semana
IT	Impostazione ora e giorno della settimana
NL	Tijd en dag van de week instellen
DK	Indstilling af klokkeslæt og ugedag
PL	Ustawienie godziny i dnia tygodnia
HU	A pontos idő és hét napjának beállítása
CZ	Nastavení denního času a dne v týdnu
RO	Reglarea orei și a zilei săptămânii
HR	Podesiti vrijeme i dan u tjednu
SK	Nastavenie dňa v týždni a času
TR	Aktüel saat ve günün ayarlanması

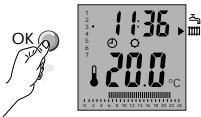
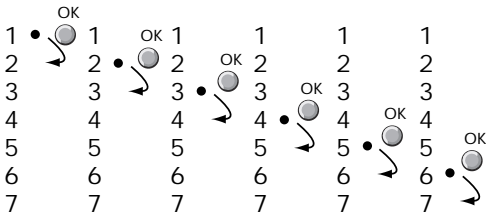
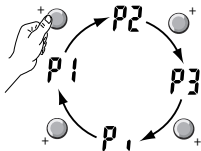
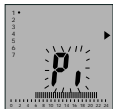
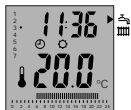

DE	Programm auswählen
GB	Choose a program
FR	Choix du programme
ES	Elección de programa
IT	Scelta del programma
NL	Programma's kiezen
DK	Valg af program
PL	Wybór programu podstawowego
HU	Program kiválasztása
CZ	Výběr základního programu
RO	Selectarea programului de bază
HR	Odabrati program
SK	Výber základného programu
TR	Ana program seçimi

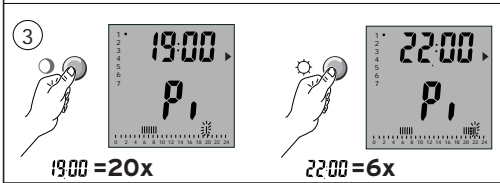
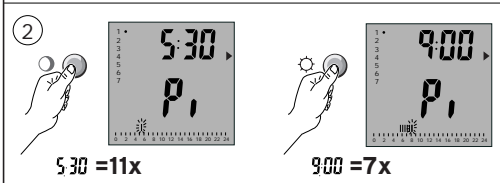
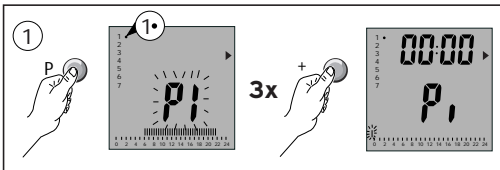

DE	Programm P3 und Pi einstellen
GB	Set program P3 or Pi
FR	Réglage Programmes P3 et Pi
ES	Ajuste de los programas P3 y Pi
IT	Impostazione dei programmi P3 e Pi
NL	Programma's P3 en Pi instellen
DK	Indstilling af program P3 og Pi
PL	Ustawienie programów P3 i Pi
HU	P3 és Pi program beállítása
CZ	Nastavení programu P3 a Pi
RO	Modificarea programelor P3 și Pi
HR	Podesiti program P3 i Pi
SK	Nastavenie programu P3 a Pi
TR	P3 ve Pi programlarının ayarlanması

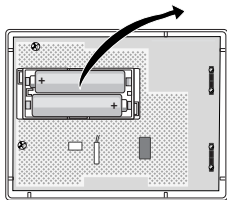
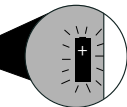

2 x AAA
LR03

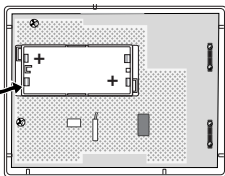

DE	Batterie ersetzen
GB	Change batteries
FR	Remplacement piles
ES	Cambio de pilas
IT	Sostituzione delle batterie
NL	Batterij vervangen
DK	Batteriskifte
PL	Wymiana baterii
HU	Elemcsere
CZ	Výměna baterie
RO	Schimbarea bateriei
HR	Zamijeniti bateriju
SK	Výmena batérií
TR	Pil değişimi

1



2

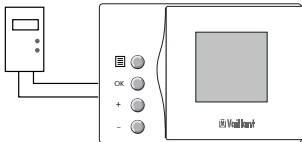

3



DE	Schalten über Telefonkontakt
GB	Connect with remote-control switch (not currently available in the UK)
FR	Enclenchement par téléphone
ES	Conmutación mediante conexión telefónica (opcional)
IT	Inserire il comando telefonico a distanza
NL	Inschakelen op afstand via de telefoon (n.t.v. in NL)
DK	Styring via telefon
PL	Przełączenie przez telefon
HU	Telefoni átkapcsolás
CZ	Spínání pomocí telefonního kontaktu
RO	Cuplarea prin intermediul telefonului
HR	Upravljanje preko daljinske telefonske sklopke
SK	Zapnutie prostredníctvom telefonického kontaktu
TR	Telefon bağılantısıyla kumanda

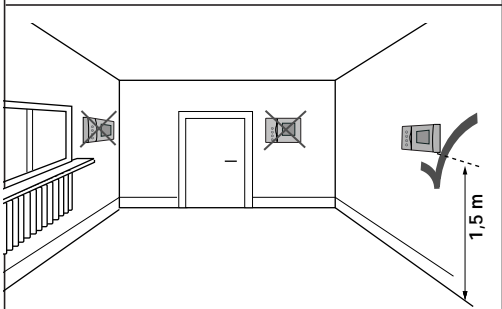
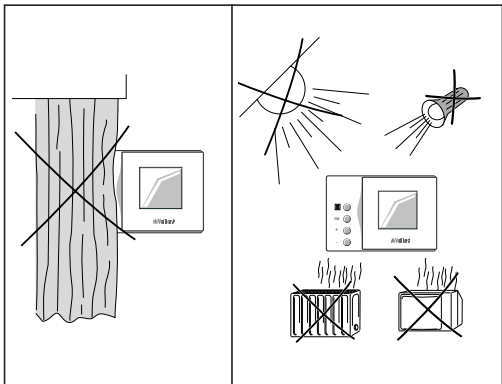

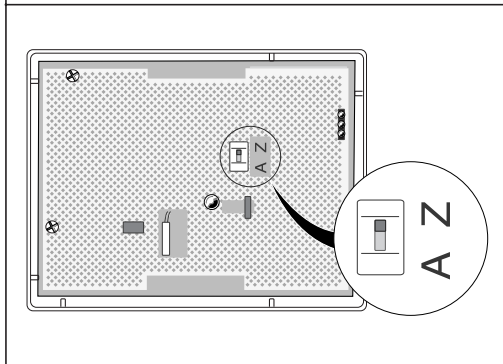
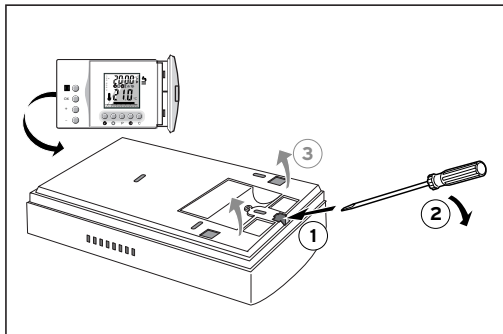

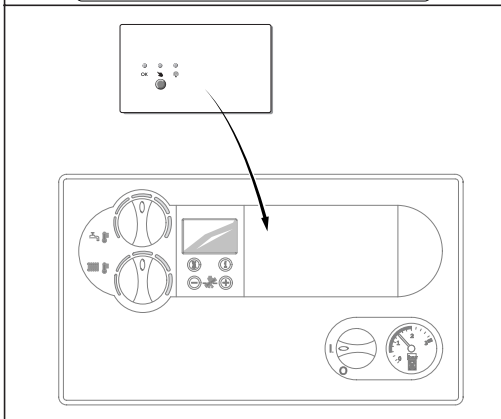
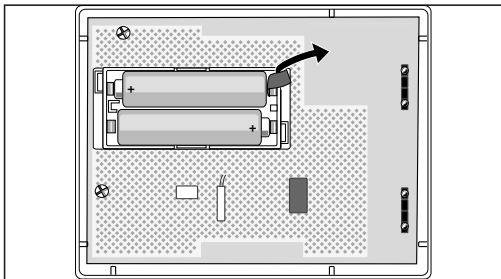

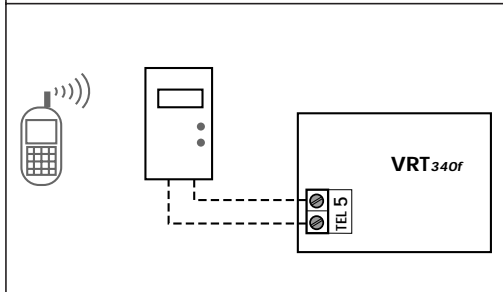
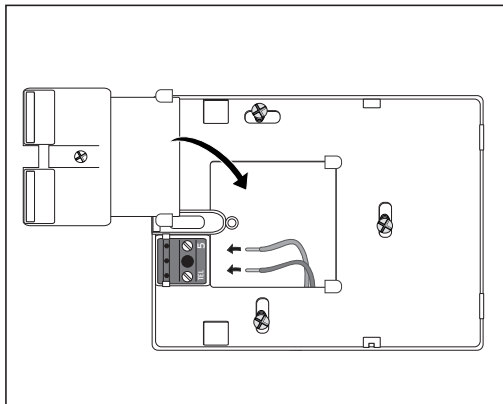

Vaillant GmbH

Berghauser Str. 40 ■ 42859 Remscheid ■ Telefon 0 21 91/ 18-0
Telefax 0 21 91/ 18-28 10 ■ www.vaillant.de ■ info@vaillant.de

83 46 96 INT 02/2002 V Änderungen vorbehalten