

**BETJENINGS- OG INSTALLATIONSVEJLEDNING  
GEBRUIKSAANWIJZING EN MONTAGEHANDLEIDING  
KULLANMA VE MONTAJ KILAVUZU**

**VRT 390**

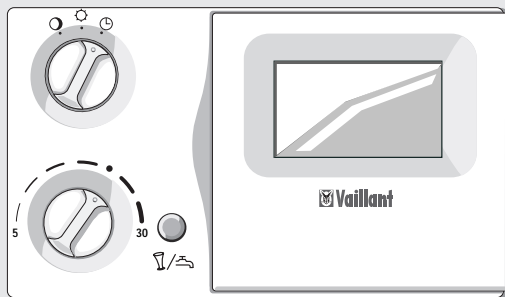

**Kære kunde!**

Med Vaillants rumtermostat **VRT 390** har De købt et topkvalitetsprodukt fra firmaet Vaillant. For at kunne udnytte alle fordelene ved kedlen, bør De tage Dem lidt tid til at læse denne betjeningsvejledning. Den er ikke kompliceret og giver Dem nyttige tips og tricks. Opbevar denne vejledning omhyggeligt og giv den videre til en evt. senere ejer af kedlen/rumtermostaten.

**For Deres egen sikkerheds skyld!**

Alle ændringer/indgreb i selve rumtermostaten og det totale centralvarmeanlæg må kun udføres af autoriserede fagfolk! Vær opmærksom på, at der kan være fare for liv og lemme ved arbejde, der ikke er udført fagligt korrekt.

**TIPS!**

- Læg mærke til indstillingerne fra fabrikken på side 20. Hvis De er tilfreds med dem, så behøver De ikke at foretage yderligere indstillinger.
- Mens De læser i indstillingerne, kan De kigge på oversigtsbillederne ved at folde for- og bagsiden ud..

**Geachte gebruiker!**

Met de Vaillant klokthermostaat **VRT 390** heeft u een kwaliteitsproduct van de firma Vaillant aangeschaft. Neem om alle voordelen van het regelapparaat goed te kunnen benutten rustig even de tijd om deze gebruiksaanwijzing door te lezen. Hij is niet gecompliceerd en geeft u nuttige tips en aanwijzingen. Bewaar deze handleiding a.u.b. zorgvuldig en overhandig hem aan een evt. volgende eigenaar.

**Voor uw veiligheid!**

Alle werkzaamheden aan het regelapparaat zelf en aan het hele systeem mogen alleen worden uitgevoerd door geautoriseerde vakmensen! Wees u er van bewust dat er bij niet vakkundig uitgevoerde werkzaamheden gevaar voor lijf en leven kan bestaan.

**TIPS!**

- Neem notitie van de fabrieksinstellingen op pagina 20. Als u daarmee tevreden bent hoeft u geen verdere instellingen meer uit te voeren.
- Neem bij alle instelwerkzaamheden de uitklappagina's aan het begin en aan het einde van deze handleiding ter hand als hulp.

**Değerli müşterimiz!**

Vaillant ayarlama cihazı **VRT 390** ile Vaillant firmasının mükemmel bir ürünü satın almış bulunuyorsunuz. Cihazın tüm avantajlarından doğru olarak yararlanabilmek için lütfen birkaç dakikanızı ayırınız ve bu kullanım kılavuzunu okuyunuz. Anlaşılması zor değildir ve size faydalı ipuçları vermekte ve püf noktaları göstermektedir. Lütfen bu kılavuzu itinalı bir şekilde muhafaza ediniz ve gerektiğinde cihaza sizden sonra sahip olacak kişiye veriniz.

**Güvenliğiniz için!**

Cihazın kendisinde ve genel sistemde yapılacak bütün işler, sadece yetkili uzmanlar tarafından yapılabilir! Uzman tarafından yapılmayan işlerde hayati tehlikelerin oluşabileceğine lütfen dikkat ediniz.

**İPUÇLARI!**

- Lütfen 20. sayfadaki fabrika ayarlarına dikkat ediniz. Bunlar size uygunsa, başka ayarlar yapmanıza gerek yoktur.
- Bütün ayar işlemlerinde bu kılavuzun başında ve sonunda bulunan dış katlanılabilir sayfalardan yararlanınız.

DK

På side 54 findes en betjeningsoversigt over knapperne under rumtermostatens klap (5)

NL

Op pagina 54 vindt u een overzicht van de bedieningselementen die zich onder het deksel van het regelapparaat (5) bevinden.

TR

54. sayfada cihaz kapağının (5) altında bulunan kumanda elemanları gösterilmiştir.

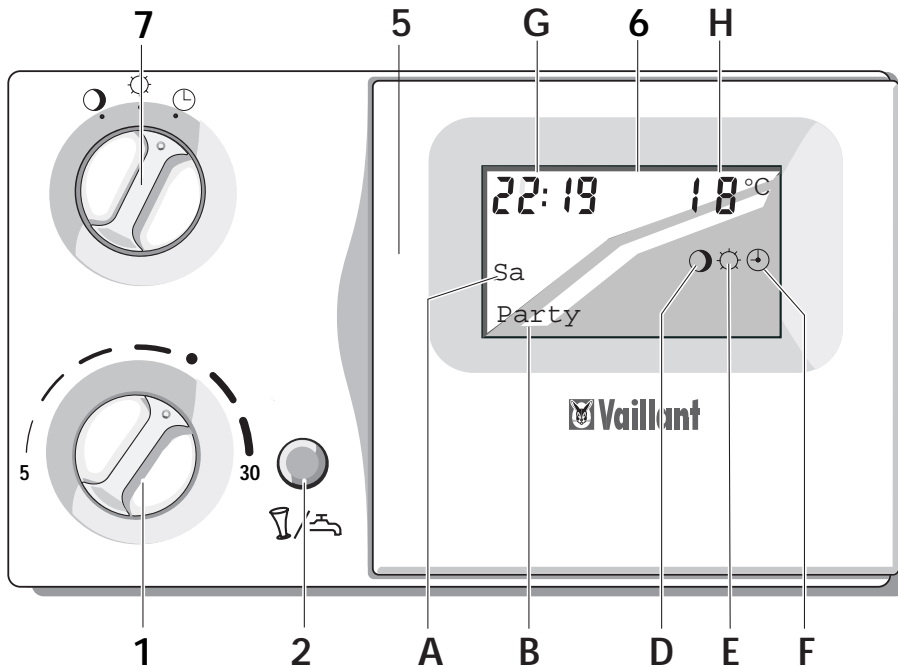

## Displayoversigt

- 1 Dagtemperaturvælger  
til indstilling af den ønskede rumtemperatur.
- 2 Partytast/engangsopvarmning af beholderen til midlertidig indkobling af varmeprogrammet eller til engangsopvarmning af varmtvandsbeholderen.
- 5 Rumtermostatens låg
- 6 Display  
Displayet giver oplysning om klokkeslæt og ugedag samt rumtermostatens status og driftsmåde.
- 7 Driftsmådevælger
  - ⌚ Stilling „Program“  
I denne stilling reguleres rumtemperaturen af det indlæste program.
  - ⚙ Stilling „Dagtemperatur“  
I denne stilling reguleres rumtemperaturen konstant efter temperaturen, som er indstillet på dag-temperaturvælgeren (1).
  - 🌙 Stilling „Nattemperatur“  
I denne stilling reguleres rumtemperaturen konstant efter nattemperaturren.

## Displayoversigt

- A** Ugedag
- B** Statusvisning:
  - Centralvarmedrift** Kedlen befinder sig i centralvarmedrift. Apparatet befinder sig i varmtvandsdrift.
  - Varmt vand**
  - Party** Kedlen befinder sig i partydrift (se side 10). Visningen „Centralvarmedrift“ dækkes til, fordi opvarmning og varmtvand står til rådighed i denne driftsmåde.
  - 1x opvarmning** Kedlen varmer varmtvandsbeholderen op én gang (se side 11).
  - Ferie** Ferieprogrammet er aktiveret (se side 34)
  - Fejlmeldinger (se side 40)
  - Fejl** Gaskedlen er gået på fejl
  - Forbindelse.** Dataoverføringen fra rumtermostaten til kedlen er blevet afbrudt.
  - Service** Kedlen skal efterses.
- D** Driftsmåde „Nattemperatur“
- E** Driftsmåde „Opvarmning“
- F** Driftsmåde „Program“
- G** Aktuelt klokkeslæt
- H** Aktuell temperatur (visning kun når rumtermostaten er vægmonteret/bruges som rumtermostat)

Betjeningsvejledning	3
Oversigt over rumtermostaten	3,54
1 Beskrivelse af rumtermostaten	8
2 Betjening	9
2.1 Indstilling af rumtemperaturen	9
2.2 Udluftning	9
2.3 Indkobling af partyfunktioner	10
2.4 Engangsopvarming af beholderen	11
3 Energisparetips	12
4 Grundindstillinger	13
4.1 Valg af driftsmåde	13
4.2 Valg af sprog	14
4.3 Indstilling af klokkeslæt/ugedag	16
4.4 Indstilling af nattemperatur	18
5 Tidsprogrammer	20
5.1 Indstillinger fra fabrikken	20
5.2 Oversigt	22
5.3 Indstilling af opvarmningstider	24
5.4 Indstilling af varmtvandstider	32
5.5 Indstilling af cirkulationstider	33
5.6 Aktivering af ferieprogrammet	34
6 Specialfunktioner	36
7 Info-visning	42
8 Fejlmeldinger	40
9 Dataoverføring	41
10 Telefonfjernstyring	41
11 Fabriksindstilling	41
12 Fabriksgaranti	42

Installationsvejledning	43
-------------------------	----

Gebruiksaanwijzing	3
Overzicht van het regelapparaat	3,54
1 Beschrijving van het regelapparaat	8
2 Bediening	9
2.1 Kamertemperatuur instellen	9
2.2 Ventilieren	9
2.3 Partyfunctie inschakelen	10
2.4 Boiler eenmalig opwarmen	11
3 Tips voor energiebesparing	12
4 Basisinstellingen	13
4.1 Bedrijfskeuze kiezen	13
4.2 Taal kiezen	14
4.3 Tijd/weekdag instellen	16
4.4 Verlagings temperatuur instellen	18
5 Tijdprogramma's	20
5.1 Fabrieksinstellingen	20
5.2 Overzicht	22
5.3 Verwarmingstijden instellen	24
5.4 Warmwatertijden instellen	32
5.5 Warmwatercirculatie tijden instellen	33
5.6 Vakantieprogramma activeren	34
6 Speciale functies	36
7 Info-indicatie	42
8 Foutmeldingen	40
9 Datatransmissie	41
10 Afstandsbesturing	41
11 Fabrieksinstelling	41
12 Fabrieksgarantie	42

Montagehandleiding	43
--------------------	----

Kullanma kılavuzu	3
Cihazın genel görünümü	3,54
1 Cihazın tanımı	8
2 Kullanım	9
2.1 Oda ısısının ayarlanması	9
2.2 Havalandırma	9
2.3 Parti işlevinin çalıştırılması	10
2.4 Boylerin bir kereye mahsus ısıtılması	11
3 Enerji tasarrufu ile ilgili ipuçları	12
4 Temel ayarlar	13
4.1 İşletme türünün seçilmesi	13
4.2 Lisan seçimi	14
4.3 Aktüel gün ve saat ayarları	16
4.4 Gece konumu sıcaklık ayarı	18
5 Programlar	20
5.1 Fabrika ayarları	20
5.2 Genel görünüm	22
5.3 Isıtma sürelerinin ayarlanması	24
5.4 Sıcak su sürelerinin ayarlanması	32
5.5 Sirkülasyon sürelerinin ayarlanması	33
5.6 Tatil programının aktif hale getirilmesi	34
6 Özel fonksiyonlar	36
7 Ekran Bilgi göstergesi	38
8 Hata mesajları	40
9 Veri transferi	41
10 Uzaktan kumanda	41
11 Fabrika ayarı	41
12 Fabrika garantisi	42

Montaj kılavuzu	43
-----------------	----

## Bedieningselementen

- 1 Dagtemperatuurregelaar  
voor de instelling van de gewenste kamertemperatuur.
- 2 Partytoets/voor de tijdelijke uitschakeling van het verwarmingsprogramma of voor het eenmalig opladen van de indirectgestookte boiler.
- 5 Deksel van het regelapparaat
- 6 Display  
het display geeft informatie over tijd en weekdag en over de status en bedrijfskeuze van het regelapparaat.
- 7 Bedrijfskeuzeschakelaar
  - ⌚ Stand „Automatisch via het programma“  
In deze stand wordt de kamertemperatuur geregeld door het ingevoerde programma.
  - ☀ Stand „Continu verwarmen“  
In deze stand wordt de kamertemperatuur voortdurend geregeld aan de hand van de temperatuur die is ingesteld aan de dagtemperatuurregelaar (1).
  - 🌙 Stand „Continu verlagen“  
In deze stand wordt de kamertemperatuur voortdurend geregeld aan de hand van de verlagingstemperatuur (nachttemperatuur).

## Display, overzicht

- |          |   |
|----------|---|
| <b>A</b> | Weekdag   |
| <b>B</b> | Statusindicatie: <ul style="list-style-type: none"> <li><b>Cv-bedrijf</b> Het cv-toestel bevindt zich in het verwarmingsbedrijf.</li> <li><b>Warmwater</b> Het cv-toestel bevindt zich in het warmwaterbedrijf.</li> <li><b>Party</b> Het cv-toestel bevindt zich in het partybedrijf (zie pagina 10).<br/>De indicatie „Verwarmingsbedrijf“ wordt bedekt omdat in deze bedrijfskeuze verwarming en warmwater beschikbaar zijn.</li> <li><b>1x lading</b> Het cv-toestel laadt de indirectgestookte boiler eenmaal op (zie pagina 11).</li> <li><b>Vakantie</b> Het vakantieprogramma is actief (zie pagina 34)</li> <li>Foutmeldingen:(zie pagina 40)</li> <li><b>Storing</b> Het cv-toestel heeft een storing.</li> <li><b>Verbinding</b> De datatransmissie van de regelaar naar het cv-toestel is gestoord.</li> <li><b>Onderhoud</b> Het cv-toestel is toe aan een onderhoudsbeurt.</li> </ul> |
| <b>C</b> | Buitentemperatuur   |
| <b>D</b> | Bedrijfskeuze „Continu verlagen“  |
| <b>E</b> | Bedrijfskeuze „Continu verwarmen“   |
| <b>F</b> | Bedrijfskeuze „Automatisch via het programma“   |
| <b>G</b> | Huidige tijd  |
| <b>H</b> | Huidige kamertemperatuur (indicatie alleen actief bij wandmontage)  |

## Kumanda elemanları

- 1 İstenilen oda ısısını ayarlamak için gündüz konumu ısı ayar düğmesi.
- 2 Parti tuşu/ısıtma programının geçici olarak devre dışı bırakılması veya boyler suyunun bir defalık kereye mahsus olarak ısıtılması için hafızanın bir kereye mahsus olarak yüklenmesi.
- 5 Kapak
- 6 Ekran  
Ekran, aktüel saat ve gün ayarları ile cihazın o andaki işletme türü hakkında bilgiler gösterilmektedir..
- 7 İşletme türü seçim şalteri  
⌚ „Program“ konumu  
Bu konumda oda ısısı ayarlanan program tarafından kontrol edilmektedir.  
☀ „Gündüz“ konumu  
Bu konumda oda ısısı sürekli olarak, gündüz konumu ısı ayar düğmesi (1) ile ayarlanmış olan ısıya göre kontrol edilmektedir.  
🌙 „Gece“ konumu  
Bu konumda oda ısısı sürekli olarak, gece konumu ısısına göre (düşük ısıda) kontrol edilmektedir.

## Ekran, genel görünüm

- A** Aktüel gün
- B** İşletme türü durum göstergesi:  
**Isıtma konumu** Sıcak su konumu.  
**Sıcak kullanma su konumunda çalışmaktadır** Cihaz sıcak ısıtma konumunda çalışmaktadır.
- Parti** Cihaz parti konumundadır işletmesindedir (bakınız sayfa 10).  
Bu konumda ekranda „Isıtıyor“ göstergesi yerine ilgili konumun işareti gösterilmektedir. Çünkü bu konumda hem kalorifer konumu hem de boyler konumu aktif hale getirilebilmektedir. Cihaz boyler konumunda bir kereye mahsus olmak üzere çalışmaktadır (bakınız sayfa 11). Tatil programı etkindir (bkz. sayfa 34)
- 1x yükleme**
- Tatil**  
Hata mesajları (bakınız sayfa 40)
- Arıza**  
**Bağlantı Yok** Isıtma cihazında bir arıza var.  
Ayar cihazı ile ısıtma cihazı arasındaki veri transferinde arıza var.
- Bakım** Isıtma cihazının bakımının yapılması gerekmektedir.
- D** İşletme türü „Gece“
- E** İşletme türü „Gündüz“
- F** İşletme türü „Program“
- G** Aktüel saat
- H** Aktüel ısı (Ayar Regler cihazı sadece duvara monte edildiğinde gösterilmektedir)

DK

## 1 Beskrivelse af rumtermostaten

VRT 390 er en rumtermostat med ugeprogram.

Derudover kan den styre varmtvandsopvarmningen og en cirkulationspumpe til varmt brugsvand.

Så snart rumtermostaten er tilsluttet og klokkeslættet er indstillet, gennemfører den opvarmningsprogrammet. Hertil skal driftsmådekontakten (7, på den forreste folde-ud-side) stå i stillingen „Program“ ⌚.

NL

## 1 Beschrijving van het regelapparaat

De VRT 390 is een temperatuurregelaar voor de verwarming met een instelbaar weekprogramma.

Daarnaast kan het regelapparaat de warmwaterbereiding en een warmwatercirculatiepomp sturen.

Zodra het regelapparaat is aangesloten en de tijd is ingesteld voert hij een zinvol verwarmingsprogramma uit. Hiervoor moet de bedrijfskeuzeschakelaar (7, uitklappagina vooraan) in de stand „Automatisch via het programma“ ⌚ staan.

TR

## 1 Cihazın tarifi

VRT 390 haftalık ısıtma programı olan bir oda ısıtı ayarlama cihazıdır. Ayrıca sıcak su hazırlamasını sağlamak ve bir sirkülasyon pompasını kumanda edebilmektedir. Isıtma cihazı, ayarlama cihazı bağlandıktan ve saat ayarlandıktan hemen sonra ayarlanmış bir ısıtma programı yürütmektedir. Bunun için işletme türleri şalterinin (7, öndeki katlanılabilir sayfa) „Program“ ⌚ konumunda olması gerekmektedir.





## 2 Betjening

For at varmeanlægget kan arbejde optimalt, så skal driftsmådekontakten (7, på den forreste folde-ud-side) stilles på „Program“ .



### 2.1 Indstilling af rumtemperaturen

Med dagtemperaturvælgeren (1, på den forreste folde-ud-side) kan De tilpasse rumtemperaturen til Deres individuelle behov. Positionen „•“ svarer til en ønsket rumtemperatur på ca. 20°C.

- „Hævning“ af rumtemperaturen  
Drej dagtemperaturvælgeren til højre.
- „Sænkning“ af rumtemperaturen  
Drej dagtemperaturvælgeren til venstre.

Denne dagtemperaturvælger er kun aktiv, når driftsmåden er indstillet til enten  eller .

### 2.2 Udluftning

Når De lufte ud, bør De stille driftsmådekontakten (7, på den forreste folde-ud-side) på nattemperatur . Dermed undgår man en unødvendig indkobling af kedlen. Efter udluftningen stilles kontakten tilbage i stillingen „Program“ .

## 2 Bediening

Uw CV toestel werkt optimaal als u de bedrijfskeuzeschakelaar (7, uitklappagina vooraan) instelt in de stand „Automatisch via het programma“ .



### 2.1 Binnentemperatuur instellen

Met de dagtemperatuurregelaar (1, uitklappagina vooraan) kunt u de kamertemperatuur aanpassen aan uw individuele behoeftes. Positie „•“ komt overeen met een gewenste kamertemperatuur van ca. 20 °C.

- Binnentemperatuur „Verhogen“  
Draai de dagtemperatuurregelaar naar rechts.
- Binnentemperatuur „Verlagen“  
Draai de dagtemperatuurregelaar naar links.

Deze temperatuurregeling is alleen actief als de bedrijfskeuze  of  is ingesteld.

### 2.2 Ventilieren

Stel de bedrijfskeuzeschakelaar (7, uitklappagina vooraan) tijdens het ventileren op „Continu verlagen“ . Zodoende vermijdt u een onnodige inschakeling van de verwarming. Na het ventileren zet u hem weer terug in de stand „Automatisch via het programma“ .

## 2 Kullanım

Isıtma cihazınızın en iyi seviyede çalışması için, işletme türleri şalterini (7, öndeki katlanılabilir sayfa) „Program“  konumuna getiriniz.



### 2.1 Oda ısısının ayarlanması

Gündüz konumu ısı ayar düğmesi ile (1, öndeki katlanılabilir sayfa) oda ısısını kişisel ihtiyaçlarınıza göre ayarlayabilirsiniz. „•“ konumu yakl. 20 °C'lik istenilen oda ısısına tekabül etmektedir.

- Oda ısısını „Yükseltmek“  
Gündüz konumu ısı ayar düğmesini sağa doğru çeviriniz.
- Oda ısısını „Düşürmek“  
Gündüz konumu ısı ayar düğmesini sola doğru çeviriniz.

Bu ısı ayarını sadece  veya  işletme türleri ayarlı olduğunda etkindir.



### 2.2 Havalandırma

İşletme türleri şalterini (7, öndeki katlanılabilir sayfa) havalandırma sırasında gece  konumuna getiriniz. Havalandırmadan sonra bu şalteri tekrar program  konumuna getiriniz.

### 2.3 Indkobling af partyfunktionen

Deres rumtermostat er udstyret med en party-funktion. Denne muliggør, at opvarmnings- og varmtvandstiderne kan fortsættes ud over det næste udkoblingspunkt. Dette er f.eks. hensigtsmæssigt ved en fest, for rumtermostaten stiller sig den næste morgen automatisk tilbage på tidsfunktionen.

Denne funktion kan kun aktiveres, når driftsmådekontakten står på denne position .

- Tryk på partytasten (2, på den forreste folde-ud-side). I displayet vises teksten Party og ved siden af symbolet  vises symbolet .
  - Ved starten på den næste programmerede opvarmningstid slutter partydriften automatisk. Rumtermostaten arbejder så igen efter de programmerede tider.
- ☞ Man kan også afslutte partyfunktionen ved at trykke to gange på partytasten (2).

### 2.3 Partyfunctie inschakelen



Uw regelapparaat is uitgerust met een partyfunctie. Deze maakt het u mogelijk dat de verwarmings- en warmwatertijden tot aan het volgende uitschakelpunt worden voortgezet. Dit is b.v. zinvol bij een feest, want het regelapparaat stelt zich de volgende morgen automatisch weer in op de tijdfunctie.

Deze functie kan alleen worden geactiveerd als de bedrijfskeuzeschakelaar in stand  staat.

- Druk de partytoets (2, uitklappagina vooraan) in. In het display verschijnt de tekst „Party“ en naast het symbool  verschijnt het symbool .
  - Met de start van de volgende geprogrammeerde verwarmingsperiode eindigt de partyfunctie automatisch. Het regelapparaat werkt dan weer volgens de geprogrammeerde tijden.
- ☞ U kunt de partyfunctie echter ook beëindigen door de partytoets (2) tweemaal in te drukken.

### 2.3 Parti fonksiyonunun çalıştırılması

Cihazınız bir parti fonksiyonu ile donatılmıştır. Bu fonksiyon, ısıtma ve sıcak su konularında programınıza göre bir sonraki kapanma noktasından sonra da ısıtmanın devam etmesine olanak tanımaktadır. Bu örneğin evinizde çok sayıda misafir olduğunda faydalıdır, çünkü regler cihazınız ertesi sabah yine otomatik olarak eski konumuna geri dönmektedir. Bu işlev sadece işletme türleri şalteri  konumunda olduğunda etkin hale getirilebilir.

- Parti tuşuna basınız (2, öndeki katlanılabilir sayfa). Ekranda Parti Modu yazısı ve  sembolü yanında  sembolü görünmektedir.
  - Sıradaki programlanmış ısıtma süresinin başlamasıyla parti modu işletmesi otomatik olarak sona ermektedir. Regler cihazınız sonra yine önceden programlanmış zamanlara göre çalışmaya devam edecektir.
- ☞ Ancak parti modu fonksiyonunu, parti tuşuna (2) iki kez basarak da sona erdirebilirsiniz.

## 2.4 Engangsopvarmning af varmt vand

Apparatet er udstyret med en funktion til engangsopvarmning af varmtvandsbeholderen. Denne funktion giver mulighed for straks at opvarme varmtvandsbeholderen eller ved VCW-kedler at aktivere varmsstarten af aqua-comfort-systemet. Dette er hensigtsmæssigt, hvis man f.eks. en time tidligere end sædvanligt har brug for en større mængde varmt vand.

Denne funktion kan kun aktiveres, når driftsmådekontakten står på denne position Ⓡ.

- Tryk to gange på partytasten (2, på den forreste folde-ud-side).

I displayet vises teksten

**1x Beholderopv.**

Hvis der er behov for varmt brugsvand, vil kedlen starte op. Når beholderføleren registrerer den ønskede temperatur, vil engangsopvarmningen igen koble ud.

- ☞ Hvis beholderen allerede er varmet op, så kobles engangsopvarmningen ud efter 45 minutter.
- ☞ Engangsopvarmningen kan også kobles manuelt ud, idet man trykker en gang på partytasten. Teksten **1x Beholderopv.** forsvinder.

## 2.4 Eenmalig opwarmen voor warmwater

Uw regelapparaat is uitgerust met een functie voor het eenmalig opwarmen van de indirectgestookte boiler. Dit stelt u in staat om de indirectgestookte boiler meteen op te warmen, resp. bij VCW-apparaten de warmhoudfunctie te activeren. Dit is zinvol als u b.v. een uur vroeger dan gewoonlijk warmwater nodig heeft. Deze functie kan alleen geactiveerd worden als de bedrijfskeuzeschakelaar in stand Ⓡ staat.

- Druk tweemaal op de partytoets (2, uitklappagina vooraan).

In het display verschijnt de tekst:

**1x opladen**

De regelaar stuurt het verwarmingstoestel in bedrijf en schakelt de eenmalige opwarming uit zodra het verwarmingstoestel de indirectgestookte boiler heeft opgewarmd.

- ☞ Is de indirectgestookte boiler reeds opgewarmd dan wordt het eenmalig opwarmen na 45 minuten uitgeschakeld.
- ☞ U kunt het eenmalig opwarmen ook handmatig uitschakelen door de partytoets eenmaal in te drukken. De tekst **1x opladen** verdwijnt.

## 2.4 Sıcak su için bir kereye mahsus yüklem

Cihazınız, boilerdeki suyun bir kereye mahsus program dışı ısıtılması için bir fonksiyonla donatılmıştır. Bu fonksiyon sayesinde boilerinizdeki suyu gerektiği zaman hemen ısıtma veya VUW cihazlarında mevcut olan „Aqua Comfort“ anında sıcak su sisteminin hemen etkin hale getirme olanağına sahipsiniz. Bu, örn. her zamankinden farklı olarak bir saat önce çok miktarda sıcak suya ihtiyacınız olduğunda faydalıdır. Bu işlev sadece işletme türleri şalteri Ⓡ konumundayken etkin hale getirilebilir.

- Parti tuşuna (2, öndeki katlanılabilir sayfa) iki kez basınız.

Ekranda şu yazı görünmektedir

**1x Boyler yük.**

Regler cihazı ısıtma cihazıyla bağlantı kurar ve ısıtma cihazı boilerdeki suyu istenilen ısıya getirdikten hemen sonra, bir kereye mahsus program dışı ısıtma fonksiyonunu kapatır.

- ☞ Boilerdeki su istenilen sıcaklığa getirildikten sonra, bir kereye mahsus program dışı ısıtma fonksiyonu otomatik olarak 45 dakika sonra kapatılmaktadır.
- ☞ Bir kereye mahsus program dışı ısıtma fonksiyonunu, parti tuşuna bir kez daha basarak manuel olarak da kapatabilirsiniz. **1xBoyle** yük yazısı silinmektedir.

### 3 Energisparetips

- ☞ Indstil rumtemperaturen, så der opnås en behagelig opholdstemperatur. For hver grad rumtemperaturen er for høj, øges energiforbruget med ca. 6 %.
- ☞ Sænk rumtemperaturen om natten og når De ikke er hjemme.
- ☞ Vi anbefaler, at man ved udluftning af opholdsrum åbner vinduerne helt i en kort periode. Herved sikres et tilstrækkeligt luftskifte, uden at rummene afkøles unødvendigt med det dermed forbundne energitab til følge.
- ☞ Under udluftningen stilles driftsmådekontakten (se „Oversigt over apparatet“) på **„Natteremperatur“** (symbol ) . Hermed undgår man en unødvendig indkobling af varmeanlægget.
- ☞ Lad altid alle radiatorventilerne være helt åbne i det rum, hvor rumtermostaten befinder sig.
- ☞ Dæk ikke rumtermostaten til med møbler, forhæng eller andre genstande. Den skal uhindret kunne registrere den cirkulerende luft i rummet.

### 3 Tips voor energiebesparing

- ☞ Stel de kamertemperatuur slechts zo hoog in dat het net voldoende is om u behaaglijk te voelen. Elke graad daarboven betekent een onnodig energieverbruik van ongeveer 6 %.
- ☞ Zet de kamertemperatuur lager gedurende uw nachtrust en afwezigheid.
- ☞ Open tijdens de verwarmingsperiode het raam alleen om te ventileren en niet om de temperatuur te regelen. Een kortstondige flinke ventilatie is efficiënter en bespaard meer energie dan langdurig openstaande ventilatieopeningen/ramen.
- ☞ Stel de bedrijfskeuzeschakelaar (zie overzicht van het regelapparaat) tijdens het ventileren op **„Continu verlagen“** (symbool ) . Zodoende vermijdt u dat de verwarming onnodig wordt ingeschakeld.
- ☞ Laat in de kamer waarin uw regelapparaat zich bevindt steeds alle radiatorkranen helemaal open staan.
- ☞ Verberg uw regelapparaat niet achter meubels, gordijnen of andere voorwerpen. Het moet de circulerende binnenlucht ongehinderd kunnen registreren.

### 3 Enerji tasarrufu ile ilgili ipuçları

- ☞ Oda ısını sadece kendinizi rahat hissedeyeceğiniz sıcaklığa kadar ayarlayınız. Bunun üzerindeki her bir derece yaklaşık % 6 oranında fuzuli enerji tüketimi demektir.
- ☞ Geceleri ve evde bulunmadığınız zamanlarda oda ısını düşük sıcaklığa ayarlayınız.
- ☞ Isıtma yapılan mevsimlerde camları sadece havalandırma amacıyla açınız, ısıyı ayarlamak için açmayınız. İki taraflı pencereler açılarak cereyan yaptırmak suretiyle kısa süreli havalandırma, pencerenin uzun süre yarım açık bırakılmasından daha etkili olup daha çok enerji tasarrufu sağlar.
- ☞ Havalandırma sırasında işletme türleri şalterini (bkz. Cihazın genel görünümü) **„Gece“** (sembol ) konumuna getiriniz. Böylece kaloriferin gereksiz yere çalışmasını önlemiş olursunuz.
- ☞ Regler cihazınızın bulunduğu odadaki bütün radyatör vanalarının sürekli olarak tamamiyle açık konumda olmasına dikkat ediniz.
- ☞ Regler cihazınızın önünü mobilya, perde veya başka eşyalarla kapatmayınız. Çünkü odanın içindeki hava sirkülasyonunu tamamiyle algılaması gerekmektedir.



## 4 Grundindstillinger

### 4.1 Valg af driftsmåde

Med driftsmådekontakten (7, på den forreste folde-ud-side) kan man indstille driftsmåden på anlægget.

- Stilling „Program“ 

I denne stilling reguleres rumtemperaturen af det indlæste program. Inden for opvarmningstiderne reguleres der efter temperaturen der er indstillet på dagtemperaturvælgeren (1), i natfasen efter nattemperaturen.
- Stilling „Dagtemperatur“ 

I denne stilling reguleres rumtemperaturen konstant efter temperaturen, der er indstillet på dagtemperaturvælgeren (1). I displayet vises .
- Stilling „Nattemperatur“ 

I denne stilling reguleres rumtemperaturen konstant efter nattemperaturen. I displayet vises . Fra fabrikken er nattemperaturen indstillet på 15°C.

## 4 Basisinstellingen

### 4.1 Bedrijfsfunctie kiezen

Met de bedrijfskeuzeschakelaar (7, uitklappagina vooraan) kunt u de bedrijfsfunctie van uw regelapparaat instellen.

- Stand „Automatisch via het programma“ 

In deze stand wordt de kamertemperatuur geregeld door het ingevoerde programma. Tijdens de verwarmings-tijden wordt de temperatuur geregeld aan de hand van de aan de dagtemperatuurregelaar (1) ingestelde temperatuur, tijdens de verlagingstempertuur.
- Stand „Continu verwarmen“ 

In deze stand wordt de kamertemperatuur voortdurend geregeld aan de hand van de temperatuur die is ingesteld aan de dagtemperatuurregelaar (1). In het display verschijnt . Er wordt geen rekening gehouden met de programmering van de schakelklok.
- Stand „Continu verlagen“ 

In deze stand wordt de kamertemperatuur voortdurend geregeld aan de hand van de verlagingstemperatuur. In het display verschijnt . Er wordt geen rekening gehouden met de programmering van de schakelklok. Vanuit de fabriek is de verlaging ingesteld op 15 °C.



## 4 Temel ayarlar

### 4.1 İşletme türünün seçilmesi

İşletme türleri şalteriyle (7, öndeki katlanılabilir sayfa) kalorifer sisteminizin işletme türünü seçebilirsiniz.

- „Program“ konumu 

Bu konumda oda ısısı ayarlanan program tarafından kontrol edilmektedir. Isıtma sürelerinde ısı, gündüz konumu ısı ayar düğmesi (1) ile ayarlanmış ısıya göre, gece konumu sürelerinde ise ayarlanan gece konumu ısısına göre düzenlenmektedir.
- „Gündüz“ konumu 

Bu konumda oda ısısı sürekli olarak gündüz konumu ısı ayar düğmesi (1) ile ayarlanmış ısıya göre kontrol edilmektedir. Ekranda  görünmektedir. Ayarlanan program saatleri bu durumda göz önünde bulundurulmamaktadır.
- „Gece“ konumu 

Bu konumda oda ısısı sürekli olarak ayarlanmış gece konumu ısısına göre kontrol edilmektedir. Ekranda  görünmektedir. Ayarlanan program saatleri bu durumda göz önünde bulundurulmamaktadır. Fabrikasyon olarak gece ısısı 15 °C olarak ayarlanmıştır.

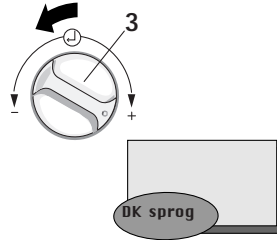
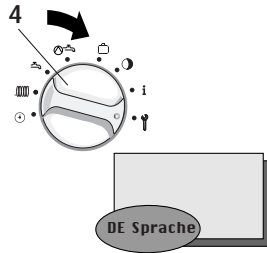

VRC\_VC2\_032/0

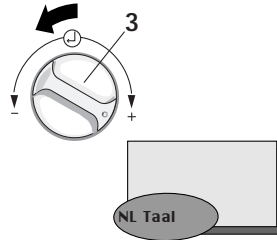
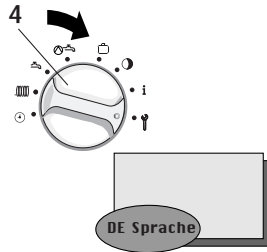

VRC\_VC2\_032/0

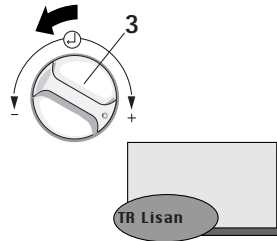
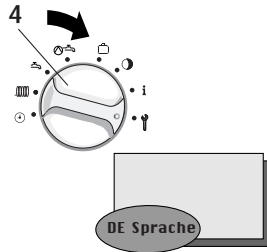

VRC\_VC2\_032/0

## 4.2 Valg af sprog

☞ Rumtermostaten leveres fra fabrikken på sprogene „Tysk“ eller „Spansk“. Indstillingen på Deres sprog udfører Deres installatør ved opstarten af anlægget. Normalt er det derfor ikke nødvendigt at ændre denne indstilling. Skal indstillingen alligevel ændres, gøres det på følgende måde:

- Åbn rumtermostatens låg (5).
- Drej kontakten (4) hen på symbolet .

I displayet vises den „**internationale betegnelse for landene**“ og teksten „**Sprog**“ på det pågældende lands sprog.

- Drej nu indstilleren (3) til højre eller venstre og vælg det ønskede sprog.
- Luk rumtermostatens låg (5).

☞ Indstillingen lagres automatisk. Man behøver altså ikke at bekræfte den.

## 4.2 Taal kiezen

☞ Het regelapparaat wordt vanuit de fabriek geleverd in de taal „Duits“ resp. „Spaans“. De instelling van de taal heeft de installateur uitgevoerd bij de eerste ingebruikname. Normaal gezien is er geen verandering meer vereist. Als u de instelling toch eens wilt wijzigen, ga dan a.u.b. als volgt te werk:

- Klap het deksel van het regelapparaat (5) open.
- Draai de functiekeuzeschakelaar (4) op het symbool .

In het display verschijnt de „**Internationale landherkenning**“ en de tekst „**Taal**“ in de betreffende taal.

- Draai nu de regelaar (3) naar rechts of naar links en kies de gewenste taal.
- Sluit het deksel van het apparaat (5).

☞ De instelling wordt automatisch opgeslagen in het geheugen. U hoeft deze dus niet meer te bevestigen.

## 4.2 Lisan seçimi

☞ Regler cihazınız fabrikasyon olarak dillerinde veya „İspanyolca“ lisan ayarlarıyla teslim edilmektedir. Sizin ülke lisanınızın ayarı servis elemanı tarafından ilk devreye alma sırasında ayarlanacaktır. Normal durumda artık değişiklik yapılmasına gerek yoktur. Ancak yine de değiştirmek istediğinizde, lütfen aşağıdaki işlemleri yapınız:

- Cihaz kapağını (5) açınız.
  - Şalteri (4)  sembolüne çeviriniz. Ekranda „**uluslararası ülke işareti**“ ve ilgili lisan da „**Lisan**“ yazısı görünmektedir.
  - Şimdi ayar düğmesini (3) sağa veya sola doğru çevirerek istediğiniz lisanı seçiniz.
  - Cihaz kapağını (5) kapatınız.
- ☞ Bu ayar otomatik olarak hafızaya alınmaktadır. Yani tekrar teyit etmenize gerek yoktur.

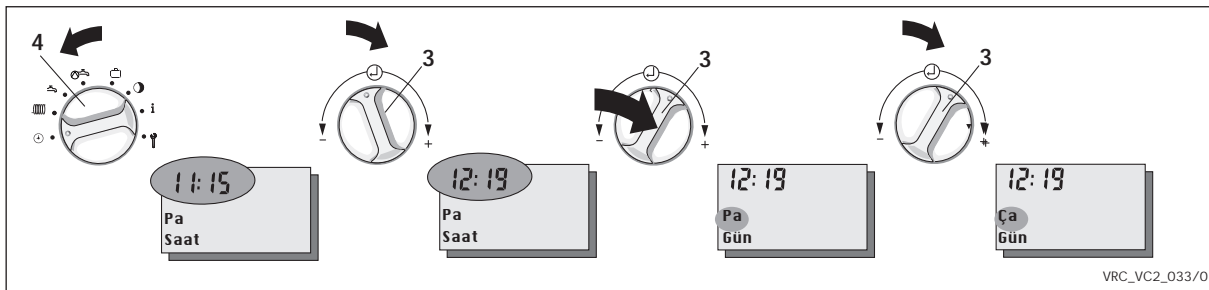
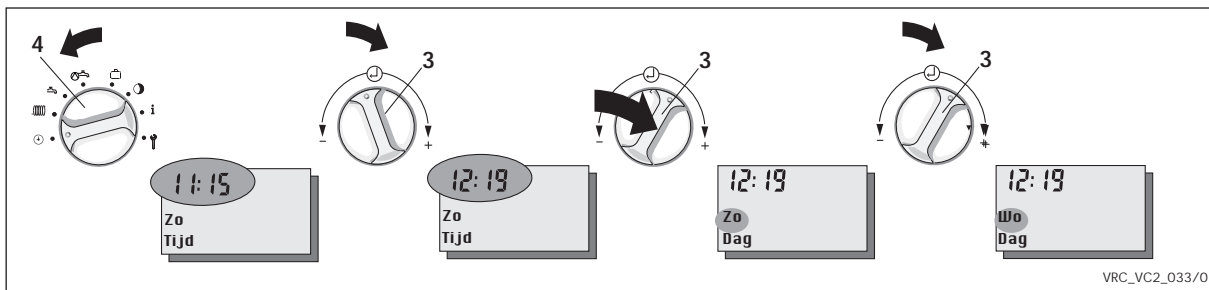
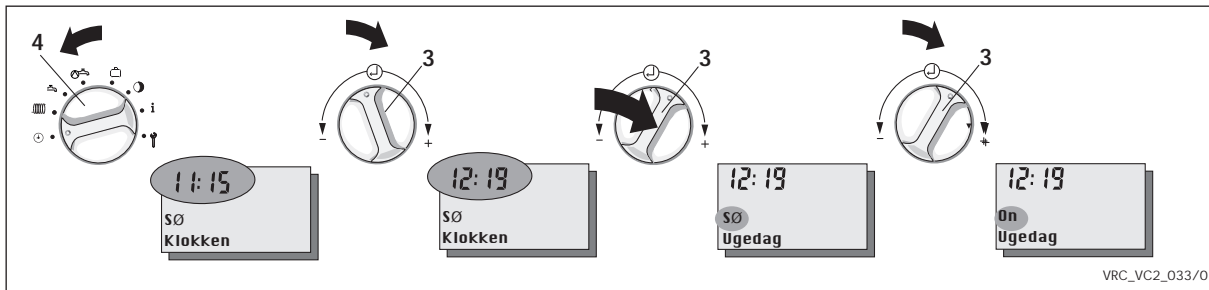



### 4.3 Indstilling af klokkeslæt og ugedag

Skal klokkeslæt eller ugedag alligevel ændres, så gå frem på den følgende måde:

- Åbn rumtermostatens låg (5).
  - Drej funktionsvælgeren (4) hen på symbolet ☺.
  - I displayet vises et blinkende klokkeslæt og teksten „**Klokkeslæt**“.
  - Drej nu indstilleren (3)
    - til venstre
    - for at stille uret tilbage
    - til højre
    - for at stille uret frem.
  - Tryk på indstilleren (3). I displayet vises en blinkende ugedag med teksten „**Ugedag**“.
  - Foretag nu den samme indstilling for ugedag som beskrevet for klokkeslættet.
- ☞ Klokkeslæt og dato lagres automatisk. Man behøver altså ikke at bekræfte de nye indstillinger.

### 4.3 Tijd en weekdag instellen

Als u de actuele tijd en dag van de week wilt instellen, ga dan a.u.b. als volgt te werk:

- Klap het deksel van het regelapparaat (5) open.
  - Draai de functiekeuzeschakelaar (4) op het symbool ☺.
  - In het display verschijnt een knipperende tijd en de tekst „**Tijd**“.
  - Draai nu de regelaar (3)
    - naar links om de tijd terug te zetten.
    - naar rechts om de tijd vooruit te zetten.
  - Druk op de regelaar (3). In het display verschijnt een knipperende weekdag met de tekst „**Dag**“.
  - Voer de instelling voor de weekdag uit zoals beschreven bij de tijd.
- ☞ Tijd en datum worden automatisch opgeslagen in het geheugen. U hoeft de nieuwe waarden dus niet te bevestigen.

### 4.3 Saatın ve günün ayarlanması

Aktüel saat ve günü ayarlamak gerektiğinde, lütfen aşağıdaki işlemleri yapınız:

- Kapağı (5) açınız.
  - Şalteri (4) ☺ sembolüne çeviriniz. Ekranda saat göstergesi yanıp sönmekte ve „**Saat**“ yazısı görünmektedir.
  - Şimdi ayar şalterini (3)
    - saati geri almak için sola
    - saati ileri almak için sağa doğru çeviriniz.
  - Ayar şalterine (3) basınız. Ekrandaki gün göstergesi yanıp sönmekte ve „**Gün**“ yazısı görünmektedir.
  - Gün ayarını da saat ayarı kısmında anlatıldığı gibi yapınız.
- ☞ Saat ve gün otomatik olarak hafızaya alınmaktadır. Yani yeni değerleri teyit etmenize gerek yoktur.

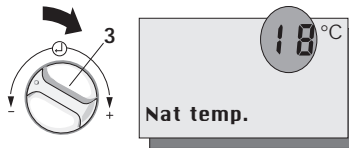

VRC\_VC2\_034/0

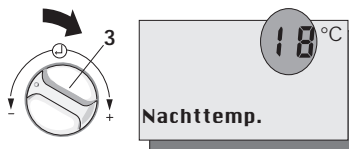
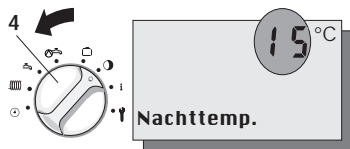

VRC\_VC2\_034/0

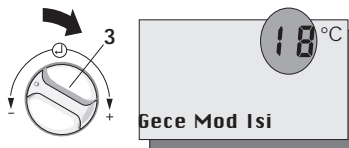

VRC\_VC2\_034/0

#### 4.4 Indstilling af nattemperatur

- Åbn rumtermostatens låg (5).
- Drej funktionsvælgeren (4) hen på symbolet .
- I displayet vises et blinkende 15 og visningen „**Nattemp.**“.
- Drej nu indstilleren (3)
  - til venstre for at sænke nattemperaturen
  - til højre for at sætte nattemperaturen op.
- ☞ Værdien lagres automatisk. Man behøver altså ikke at bekræfte den nye værdi.
- ☞ Nattemperaturen kan indstilles i et område fra 5°C til 20°C.

#### 4.4 Verlagings(nacht)temperatuur instellen

- Klap het deksel van het regelapparaat (5) open.
- Draai de functiekeuzeschakelaar (4) op het symbool .
- In het display verschijnt een knipperende 15 en de indicatie „**Nachttemp.**“.
- Draai nu de regelaar (3)
  - naar links om de verlagings-temperatuur te verlagen
  - naar rechts om de verlagings-temperatuur te verhogen.
- ☞ De waarde wordt automatisch opgeslagen in het geheugen. U hoeft de nieuwe waarde dus niet te bevestigen.
- ☞ De verlagings-temperatuur kan worden versteld tussen 5 °C en 20 °C.

#### 4.4 Gece konumu sıcaklık ayarı

- Kapağı (5) açınız.
- Şalteri (4)  sembolüne getiriniz. Ekranda yanıp sönen 15 rakamı ve „**Gece Mod Isı**“ göstergesi görünmektedir.
- Şimdi ayar şalterini (3)
  - sola çevirerek gece ısısını düşürünüz
  - sağa çevirerek gece ısısını yükseltiniz.
- ☞ Bu değer otomatik olarak hafızaya alınmaktadır. Yani yeni değeri teyit etmenize gerek yoktur.
- ☞ Gece konumu ısısı 5 °C ile 20 °C arasında ayarlanabilmektedir.

Visning Aanwijzing Gösterge	Opwarmingstider verwarmingsper. Isıtma zamanlar	Varmtvandstider Warmwater- perioden Sıcak su hazırlama zamanlar	Cirkulationstider Circulatie- perioden Sirkülasyon zamanlar	Nattemp. Nachttemp. Gece konum ısısı
Generelt Algemeen Genel				15°C
Ma til fr Ma tot vr Pt - Cu	06:00 - 22:00	06:00 - 22:00	06:00 - 22:00	
Lø Za Ct	07:30 - 23:30	07:30 - 23:30	07:30 - 23:30	
Sø Zo Pa	07:30 - 22:00	07:30 - 22:00	07:30 - 22:00	

## 5 Indstilling af tidsprogrammer

Rumtermostaten kan styre én varmekreds. Derudover kan varmtvandsopvarmningen og cirkulationspumpen styres.

### 5.1 Indstillinger fra fabrikken

Fra fabrikken er der forudindstillet hensigtsmæssige tidsprogrammer for de enkelte kredse. Af den omstående tabel fremgår fabriksindstillingerne.

Hvis De er tilfreds med indstillingerne, så behøver De ikke at foretage nogen ændringer.

Men hvis De vil ændre en eller anden indstilling, så bedes De gøre som beskrevet i de følgende afsnit.

#### Tips!

Ved ændrede indstillinger er det hensigtsmæssigt at notere dataene i de tomme felter på den omstående tabel.

## 5 Tijdprogramma's instellen

De temperatuurregelaar kan slechts één cv-toestel aansturen. Daarnaast kan de warmwaterbereiding en een optionele warmwatercirculatiepomp gestuurd worden.

### 5.1 Fabrieksinstellingen

Vanuit de fabriek zijn zinvolle tijdprogramma's voor de afzonderlijke circuits al ingesteld. Uit de tabel hiernaast kunt u de fabrieksinstellingen afleiden.

Als u tevreden bent met de instellingen hoeft u geen verdere veranderingen meer uit te voeren.

Wilt u een bepaalde instelling veranderen, ga dan a.u.b. naar het betreffende hoofdstuk in de gebruiksaanwijzing.

#### Tip!

Bij veranderde instellingen is het zinvol de gegevens te noteren in de vrije velden in de tabel hiernaast.

## 5 Program saatlerinin ayarlanması

Regler cihazınızın bir ısıtma devresini kumanda edebilmektedir.

Ayrıca programa göre sıcak su hazırlanması ve sirkülasyon pompası da kumanda edilebilmektedir.

### 5.1 Fabrika ayarları

Fabrikada, cihazınızın kumanda edebildiği her ısıtma devresi için ayrı ayrı kullanılan program saatleri önceden ayarlanmıştır. Yandaki tabloda fabrikasyon olarak ayarlanan program saatlerini görebilirsiniz.

Bu ayarlar sizin istediğinize cevap veriyorsa, başka değişiklik yapmanıza gerek yoktur. Bazı ayarları değiştirmek istiyorsanız lütfen kullanım kılavuzunun ilgili bölümüne bakınız.

#### İpucu!

Ayarlar değiştirildiğinde, yeni verileri yandaki tablonun boş bölümlerine not etmeniz yararlı olacaktır.

5:30 8:00

Ma-Fr

Periode 1

11:30 13:45

Ma-Fr

Periode 2

18:00 22:30

Ma-Fr

Periode 3

VRC\_VC\_135/1

5:30 8:00

Ma-Ur

Periode 1

11:30 13:45

Ma-Ur

Periode 2

18:00 22:30

Ma-Ur

Periode 3

VRC\_VC\_135/1

5:30 8:00

Pt-Cu

Araliklar 1

11:30 13:45

Pt-Cu

Araliklar 2

18:00 22:30

Pt-Cu

Araliklar 3

VRC\_VC\_135/1

## 5.2 Oversigt over tidsprogrammer

For varmekredsen samt for varmtvandsopvarmningen kan man programmere op til tre opvarmningsperioder pr. dag, som vises i perioder, f.eks.

Periode 1:

Varmeanlæg indkobles: 5:30

Varmeanlæg udkobles: 8:00

Periode 2:

Varmeanlæg indkobles: 11:30

Varmeanlæg udkobles: 13:45

Periode 3:

Varmeanlæg indkobles: 18:00

Varmeanlæg udkobles: 22:30

Opvarmningstiderne kan indtastes for blokkene

mandag til søndag (ma-sø)

mandag til fredag (ma-fr)

lørdag til søndag (lø-sø)

eller for enkelte dage (ma, ti, on, to, fr, lø, sø).

Aktivering af cirkulationspumpen sker ligeledes via maksimalt tre tidsperioder pr. dag.

## 5.2 Overzicht tijdprogramma's

Voor het verwarmingscircuit en voor de warmwaterbereiding kunt u tot drie verwarmingsperioden per dag programmeren die worden getoond in de zogenaamde perioden, b.v.:

Periode 1:

verwarming aan: 5:30

verwarming uit: 8:00

Periode 2:

verwarming aan: 11:30

verwarming uit: 13:45

Periode 3:

verwarming aan: 18:00

verwarming uit: 22:30

De verwarmingsperioden kunt u voor de blokken

maandag tot zondag (ma-zo)

maandag tot vrijdag (ma-vr)

zaterdag tot zondag (za-zo)

of voor afzonderlijke dagen (ma, di, wo, do, vr, za, zo) invoeren.

De aansturing van de circulatiepomp gebeurt eveneens via maximaal drie perioden per dag.

## 5.2 Program zamanlarının genel görünümü

Her bir ısıtma devresi için ve de sıcak su hazırlanması için gün başına üç farklı ısıtma zamanı programlanabilir ve bunlar da ekranda „Zaman Dilimi“ olarak gösterilmektedir, örn.

Zaman Dilimi 1:

Kalorifer açık: 5:30

Kalorifer kapalı: 8:00

Zaman Dilimi 2:

Kalorifer açık: 11:30

Kalorifer kapalı: 13:45

Zaman Dilimi 3:

Kalorifer açık: 18:00

Kalorifer kapalı: 22:30

Isıtma zaman dilimlerini aşağıdaki bloklar için

Pazartesi – Pazar (Pt-Pa)

Pazartesi – Cuma (Pt-Cu)

Cumartesi – Pazar (Ct-Pa)

veya ayrı ayrı günler (Pt, Sa, Ça, Pe, Cu, Ct, Pa) için ayarlayabilirsiniz.

Sirkülasyon pompası da gün başına en fazla üç zaman dilimi üzerinden programlanabilmektedir.

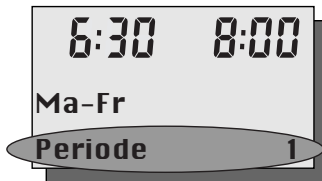
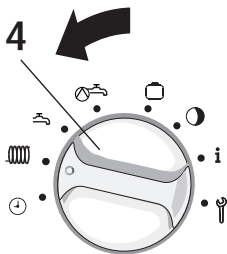

VRC\_VC2\_036/0

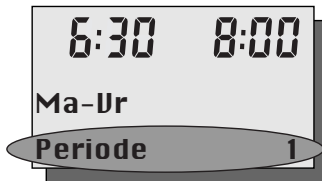
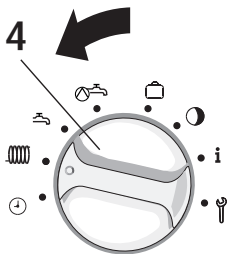

VRC\_VC2\_036/0

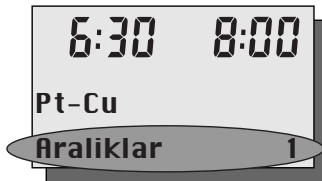
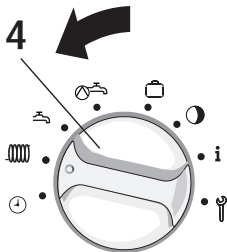

VRC\_VC2\_036/0



### 5.3 Indstilling af opvarmningstider

Indstillingen af opvarmningstiderne kan man bedst forklare ved hjælp af et eksempel. Prøv at foretage indstillingen med eksemplet (det varer højst ti minutter) og De vil se, hvor let denne programmering er. Varmeanlægget skal for varmekredsen være i drift på følgende tidspunkter:

fra mandag til fredag:

Varmeanlæg indkobles: 5:30  
 Varmeanlæg udkobles: 9:00  
 Varmeanlæg indkobles: 17:00  
 Varmeanlæg udkobles: 22:00

fra lørdag til søndag:

Varmeanlæg indkobles: 8:00  
 Varmeanlæg udkobles: 23:00

Gå herved frem på den følgende måde:

- Åbn rumtermostatens låg (5).
- Drej funktionsvælgeren (4) hen på  for varmekreds.

I displayet vises „Periode 1“ blinkende med de fastsatte ugedage, f.eks. mandag til fredag.

### 5.3 Verwarmingstijden instellen

Het instellen van de verwarmingsperiode kan het best worden uitgelegd aan de hand van een voorbeeld. Loop het voorbeeld eenmaal door (het duurt nog geen tien minuten) en u zult zien hoe eenvoudig deze programmering is. De verwarming moet 1 op de volgende tijdstippen in werking treden:

van maandag tot vrijdag:

verwarming aan: 5:30  
 verwarming uit: 9:00  
 verwarming aan: 17:00  
 verwarming uit: 22:00

van zaterdag tot zondag:

verwarming aan: 8:00  
 verwarming uit: 23:00

Ga a.u.b. als volgt te werk:

- Klap het deksel van het regelapparaat (5) open.
- Draai de functiekeuzeschakelaar (4) op  voor de verwarming.

In het display verschijnt knipperend „Periode 1“ met de opgegeven weekdagen, b.v. maandag tot vrijdag.

### 5.3 Isıtma saatlerinin ayarlanması

Isıtma saatlerinin ayarı en kolay şekilde bir örnekle açıklanabilir. Aşağıdaki örneği uygulayınız (on dakikanızı bile almaz) ve bu programlamanın ne kadar basit olduğunu göreceksiniz. Kalorifer 1. ısıtma devresi için aşağıdaki zamanlarda çalışmalıdır:

Pazartesi – Cuma günleri arasında:

Kalorifer açık: 5:30  
 Kalorifer kapalı: 9:00  
 Kalorifer açık: 17:00  
 Kalorifer kapalı: 22:00

Cumartesi – Pazar günleri arası:

Kalorifer açık: 8:00  
 Kalorifer kapalı: 23:00

Bunun için lütfen aşağıdaki işlemleri yapınız:

- Kapağı (5) açınız.
- Şalteri (4) ısıtma devresi için 1  veya konumuna çeviriniz.

Ekranda yanıp sönen "Aralıklar 1" ve önceden ayarlanmış günler, örn Pazartesi – Cuma görünmektedir.

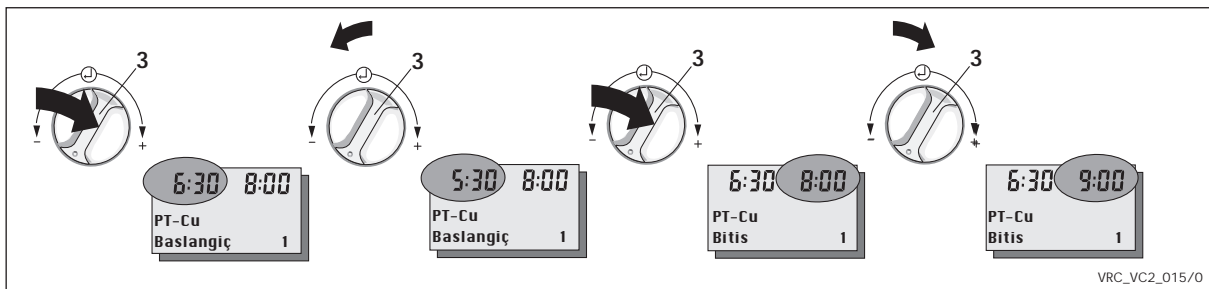
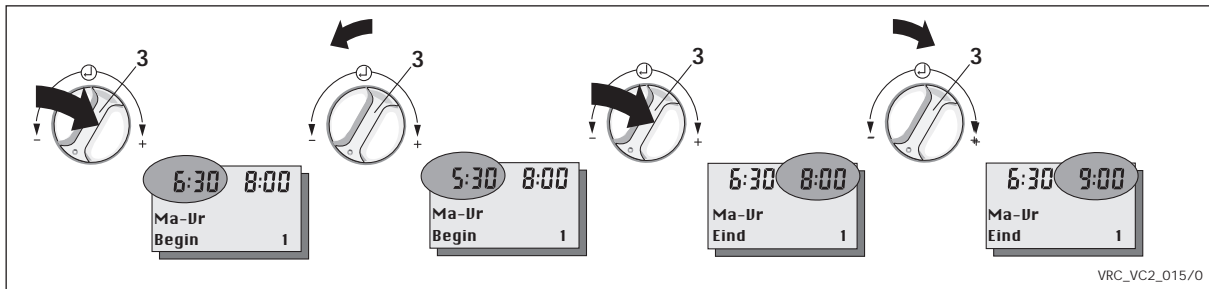
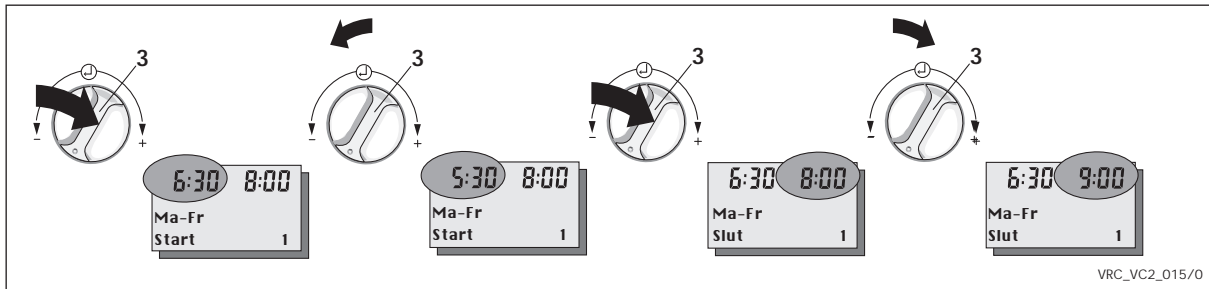

### 5.3 Indstilling af opvarmningstider (fortsat)

- Tryk på indstilleren (3), indtil det venstre klokkeslæt blinker. I displayet står der i klartekstlinien „Start 1“, dvs. De bestemmer her indkoblingstidspunktet for varmeanlægget for 1. periode.
  - Drej indstilleren (3) til venstre, indtil „05:30“ vises i displayet foroven til venstre.
  - Tryk på indstilleren (3), indtil det højre klokkeslæt blinker. I displayet står der i klartekstlinien „Slut 1“, dvs. De bestemmer her udkoblingstidspunktet for varmeanlægget for 1. periode.
  - Drej indstilleren (3) til højre, indtil „09:00“ vises i displayet foroven til højre.
- ☞ Værdierne lagres automatisk. Man behøver ikke mere at bekræfte de nye indtastninger.

Nu har De allerede programmeret den første periode.

### 5.3 Verwarmingstijden instellen (vervolg)

- Druk op de regelaar (3) tot de linker tijd knippert. In het display staat in de tekstregel „Begin 1“, d.w.z. u legt het inschakelmoment van de verwarming voor de 1<sup>e</sup> schakelperiode vast.
  - Draai de regelaar (3) naar links tot in het display linksboven „05:30“ verschijnt.
  - Druk op de regelaar (3) tot de rechter tijd knippert. In het display staat in de tekstregel „Einde 1“, d.w.z. u legt het uitschakelmoment van de verwarming voor de 1<sup>e</sup> schakelperiode vast.
  - Draai de regelaar (3) naar rechts tot in het display rechtsboven „09:00“ verschijnt.
- ☞ De waarden worden automatisch opgeslagen in het geheugen. U hoeft de nieuwe invoer dus niet meer te bevestigen.

Daarmee heeft u de eerste tijdsperiode al geprogrammeerd.

### 5.3 Isıtma saatlerinin ayarlanması (devamı)

- Ayar şalterine (3) sol taraftaki saat yanıp sönene kadar basınız. Ekranın alt kısmındaki satırda „Başlangıç 1“ yazmaktadır, yani kaloriferin çalışmaya başlayacağı saati 1. Zaman dilimi için belirlemektesiniz.
  - Ayar şalterini (3) ekranın üst sol kısmında „05:30“ görünene kadar sola doğru çeviriniz.
  - Ayar şalterine (3) sağ taraftaki saat yanıp sönene kadar basınız. Ekranın alt kısmındaki satırda „Bitiş 1“ yazmaktadır, yani kaloriferin çalışmasının biteceği saati 1. Zaman dilimi için belirlemektesiniz.
  - Ayar şalterini (3) ekranın üst sağ kısmında „09:00“ görünene kadar sağa doğru çeviriniz.
- ☞ Değerler otomatik olarak hafızaya alınmaktadır. Yani yeni verileri teyit etmek zorunda değilsiniz.

Böylece birinci zaman dilimini programladınız bile.

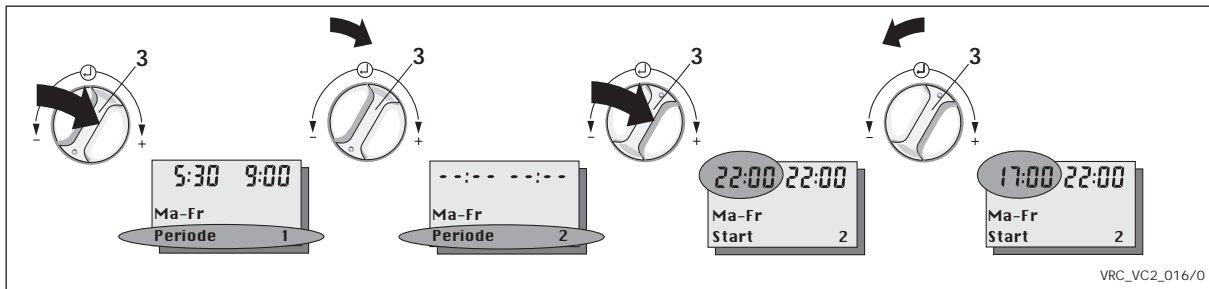

VRC\_VC2\_016/0

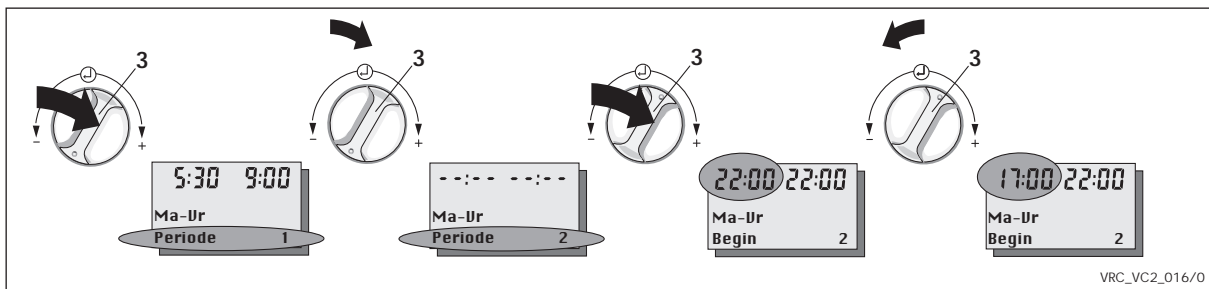

VRC\_VC2\_016/0

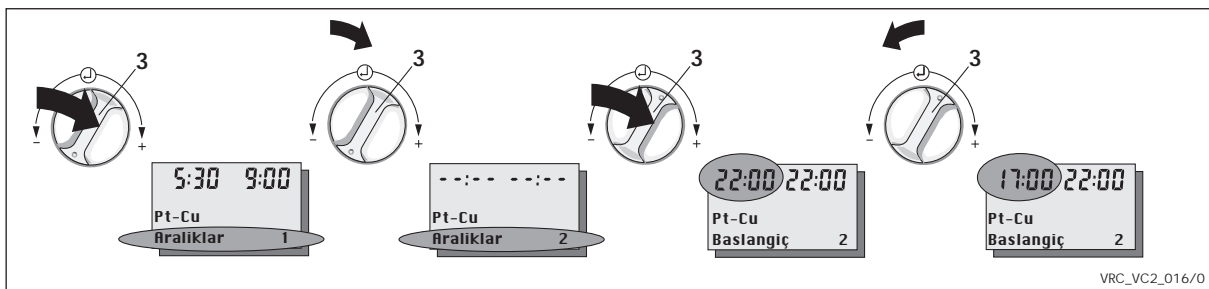

VRC\_VC2\_016/0

### 5.3 Indstilling af opvarmningstider (fortsat)

Nu skal den anden periode programmeres:

- Tryk på indstilleren (3), indtil linien „Periode 1“ blinker i displayet.
- Drej indstilleren (3) til højre (frem), indtil linien „Periode 2“ kommer frem i displayet.

I displayet vises „- :-“ , hvis ind- og udkoblingstidspunktet er det samme. Ellers vises de indstillede klokkeslæt i displayet.

- Tryk på indstilleren (3), indtil det venstre klokkeslæt blinker. Nu vises tiderne altid i displayet (også selv om ind- og udkoblingstidspunktet er det samme). I displayet står der i klartekstlinien „Start 2“, dvs. De bestemmer her indkoblingstidspunktet for varmeanlægget i periode 2.
- Indstil klokkeslættene for periode 2 nøjagtigt som beskrevet for periode 1.

Nu er den anden periode også programmeret, dvs. for vores eksempel er indstillingstiderne indtastet for mandag til fredag.

### 5.3 Verwarmingstijden instellen (vervolg)

Nu moet de tweede tijdsperiode worden geprogrammeerd:

- Druk op de regelaar (3) tot de tekstregel „Periode 1“ in het display knippert.
- Draai de regelaar (3) naar rechts (vooruit) tot de tekstregel „Periode 2“ in het display verschijnt.

In het display verschijnt „- :-“, als in- en uitschakelmoment hetzelfde zijn. Anders verschijnen de ingestelde tijden in het display.

- Druk op de regelaar (3) tot de linker tijd knippert. Nu verschijnen steeds de tijden in het display (ook als in- en uitschakelmoment hetzelfde zijn). In het display staat in de tekstregel „Begin 2“, d.w.z. u legt het inschakelmoment van de verwarming in periode 2 vast.
- Stel de momenten voor periode 2 net zo in als beschreven voor venster 1.

Daarmee is ook de tweede tijdsperiode geprogrammeerd, d.w.z. voor ons voorbeeld dat de insteltijden voor maandag tot vrijdag zijn ingevoerd.

### 5.3 Isıtma saatlerinin ayarlanması (devamı)

Şimdi ikinci zaman diliminin programlanması gerekmektedir:

- Ayar şalterine (3) ekranda „Aralıklar 1“ satırı yanıp sönene kadar basınız.
- Ayar şalterini (3) ekranda „Aralıklar 2“ satırı görünene kadar sağa doğru (ileri) çeviriniz.

Başlangıç ve bitiş saatleri aynı olduğunda ekranda „- :-“ görünmektedir. Diğer durumlarda ekranda ayarlanan saatler görünmektedir.

- Ayar şalterine (3) sol taraftaki saat yanıp sönene kadar basınız. Şimdi ekranda saatler devamlı görünecektir (başlangıç ve bitiş saatleri aynı olsa bile). Ekranın alt kısmındaki satırda „Başlangıç 2“ yazmakta, yani kaloriferin çalışmaya başlayacağı saati 2. Zaman dilimi için belirlemektesiniz.
- 2. Zaman diliminin saatlerini aynı 1. Zaman diliminde olduğu gibi ayarlayınız.

Böylece ikinci zaman dilimi de programlandı, yani bizim örneğimizdeki Pazartesi – Cuma arası için çalışma saatleri ayarlandı.

5:30 9:00  
Ma-Fr  
Periode 1

5:30 9:00  
Ma-Fr  
Ugedag 1

---:--:--:--  
Lø-Sø  
Ugedag 1

7:30 22:00  
Lø-Sø  
Start 1

VRC\_VC2\_017/0

5:30 9:00  
Ma-Ur  
Periode 1

5:30 9:00  
Ma-Ur  
Dag 1

---:--:--:--  
Za-Zo  
Dag 1

7:30 22:00  
Za-Zo  
Begin 1

VRC\_VC2\_017/0

5:30 9:00  
Pt-Cu  
Araliklar 1

5:30 9:00  
Pt-Cu  
Gün 1

---:--:--:--  
Ct-Pa  
Gün 1

7:30 22:00  
Ct-Pa  
Baslangiç 1

VRC\_VC2\_017/0

### 5.3 Indstilling af opvarmningstider (fortsat)

Nu mangler vi kun tiderne for weekenden:

- Tryk på indstilleren (3), indtil linien „**Periode 2**“ blinker i displayet.
- Drej indstilleren (3) til venstre, indtil linien „**Periode 1**“ kommer frem i displayet.
- Tryk på indstilleren (3), indtil ugedagene „**Ma-fr**“ blinker i displayet.  
I displayet står der i klartekstlinien „**Ugedag 1**“.
- Drej indstilleren (3) til højre, indtil ugedagene „**Lø-sø**“ blinker i displayet.
- Tryk på indstilleren (3), indtil det venstre klokkeslæt blinker.  
I displayet står der i klartekstlinien „**Start 1**“, dvs. De bestemmer her indkoblingstidspunktet for varme-anlægget i periode 1 for weekenden.
- Indstil opvarmningstiderne som beskrevet for den første periode for ma-fr.

Nu er programmeringen for vores eksempel afsluttet helt, og De kan nu tilpasse opvarmningstiderne til Deres individuelle behov.

### 5.3 Verwarmingstijden instellen (vervolg)

Nu ontbreken nog de tijden voor het weekend:

- Druk op de regelaar (3) tot de tekstregel „**Periode 2**“ in het display knippert.
- Draai de regelaar (3) naar links tot de tekstregel „**Periode 1**“ in het display verschijnt.
- Druk op de regelaar (3) tot de wekdagen „**Ma-Vr**“ in het display knippen.
- In het display staat in de tekstregel „**Dag 1**“.
- Draai de regelaar (3) naar rechts tot de wekdagen „**Za-Zo**“ in het display knippen.
- Druk op de regelaar (3) tot de linker tijd knippert.  
In het display staat in de tekstregel „**Begin 1**“, d.w.z. u legt het inschakelmoment van de verwarming in periode 1 voor het weekend vast.
- Stel de verwarmingstijden in zoals beschreven voor de eerste periode van ma-vr.

Daarmee is de programmering voor het voorbeeld compleet uitgevoerd en u kunt nu de verwarmingsperioden aanpassen aan uw individuele behoeftes.

### 5.3 Isıtma saatlerinin ayarlanması (devamı)

Şimdi sadece hafta sonu için saatlerin ayarlanması kaldı:

- Ayar şalterine (3) ekranda „**Aralıklar 2**“ satırı yanıp sönene kadar basınız.
- Ayar şalterini (3) ekranda „**Aralıklar 1**“ satırı görünene kadar sola doğru çeviriniz.
- Ayar şalterine (3) ekranda „**Pt-Cu**“ günleri yanıp sönene kadar basınız. Ekranın alt kısmındaki satırda „**Gün 1**“ yazmaktadır.
- Ayar şalterini (3) ekranda „**Ct-Pa**“ günleri yanıp sönene kadar sağa doğru çeviriniz.
- Ayar şalterine (3) sol taraftaki saat yanıp sönene kadar basınız. Ekranın alt kısmındaki satırda „**Başlangıç 1**“ yazmaktadır, yani kaloriferin hafta sonunda çalışmaya başlayacağı saati 1. Zaman dilimi için belirlemektesiniz.
- Isıtma saatlerini Pt-Cu arasındaki birinci zaman diliminde tarif edildiği şekilde ayarlayınız.

Böylece örneğimizdeki programlama tamamıyla yapıldı ve şimdi buna göre ısıtma programlarını kişisel ihtiyaçlarınıza uygun olarak yapabilirsiniz.

#### 5.4 Indstilling af varmtvandstider

Med rumtermostaten kan man programmere op til tre varmtvandstider pr. dag.

**Kontakt 4 under rumtermostatens låg skal stå på symbolet .**

De programmerede tider vises i såkaldte perioder (se side 22).

Da programmeringen skal udføres analogt med opvarmningstiderne, skal man gå frem som beskrevet på side 24 til 31.

#### 5.4 Warmwatertijden instellen

Met uw regelapparaat kunt u tot drie warmwaterperioden per dag programmeren.

**De functiekeuzeschakelaar (4) onder het deksel van het apparaat moet op symbool  staan.**

De geprogrammeerde tijden worden getoond in zogenaamde perioden (zie pagina 22).

Ga aangezien de programmering analoog aan de verwarmingstijden moet worden uitgevoerd a.u.b. verder zoals beschreven op de pagina's 24 tot 31.

#### 5.4 Sıcak su program saatlerinin ayarlanması

Regler cihazınızla, gün başına üç farklı sıcak su hazırlama zaman dilimi zamanı programlayabilirsiniz. **Kapağının altındaki şalter 4  sembolüne getirilmelidir.**

Programlanan saatler zaman dilimi denilen (bakınız sayfa 22) göstergelerde görünmektedir.

Programlamak için, ısıtma saatlerinin programlanması ile aynı olduğundan, lütfen 24 ile 31. sayfalar arasında açıklanan adımları uygulayınız.



### 5.5 Indstilling af cirkulationstider

Hvis Deres varmtvandsbeholder er udstyret med en cirkulationsledning og tilhørende pumpe, så kan der på vejrkompenseringen programmeres op til tre cirkulationstider pr. dag.

For enkelte gaskedler er det yderligere nødvendigt med et tilbehørsmodul til styring af cirkulationspumpen; herom kan De læse nærmere i installationsvejledningen for gaskedlen.

#### **Knappen 4 under rumtermostatens låg skal stå på symbolet .**

De programmerede tider vises i såkaldte perioder (se side 22).

Da programmeringen skal udføres analogt med opvarmningstiderne, skal man gå frem som beskrevet på side 24 til 31.

### 5.5 Warmwatercirculatielijden instellen

Als toebehoren bij het apparaat is een warmwatercirculatiepomp verkrijgbaar (per land afhankelijk). Bij sommige combitoestellen is voor aansluiting van een circulatiepomp een speciaal garnituur noodzakelijk, raadpleeg hiervoor de installatiehandleiding van het betreffende combitoestel. Als uw installatie is uitgerust met een warmwatercirculatieleiding kunt u met uw regelapparaat tot drie circulatieperioden per dag programmeren.

#### **De functiekeuzeschakelaar (4) onder het deksel van het apparaat moet op symbool staan.**

De geprogrammeerde tijden worden getoond in zogenaamde perioden (zie pagina 22).

Ga aangezien de programmering analogo aan de verwarmingstijden moet worden uitgevoerd a.u.b. verder zoals beschreven op de pagina's 24 tot 31.

### 5.5 Sirkülasyon saatlerinin ayarlanması

Aksesuar olarak kullanma suyu sirkülasyon pompası bağlanabilmektedir. Bazı cihazlarda kullanma suyu sirkülasyon pompasını kumanda edebilmek için ilave aksesuara ihtiyaç vardır. Bunun için lütfen cihazınızla ilgili montaj kılavuzunu okuyunuz.

Eğer tesisatınızda bir kullanma suyu pompası mevcutsa, bunun için otomatik kontrol cihazınızla her gün başına 3 zaman dilimine kadar programlamanız mümkündür.

#### **Kapağın altındaki şalter 4 sembolüne getirilmelidir.**

Programlanan saatler zaman dilimi denilen göstergelerde görünmektedir (bakınız sayfa 22).

Programlamak için, ısıtma saatlerinin programlanması ile aynı olduğundan, lütfen 24 ile 31. sayfalar arasında açıklanan adımları uygulayınız.

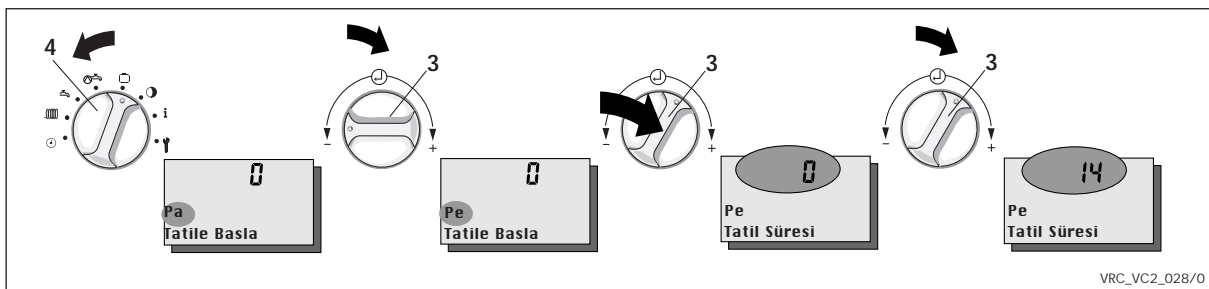
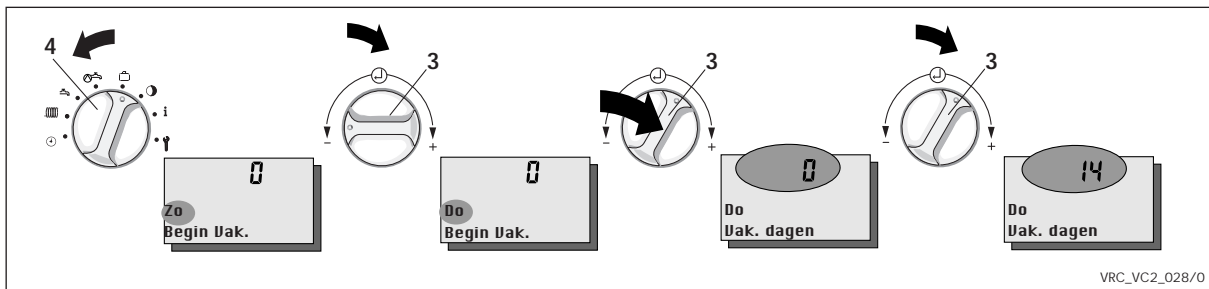
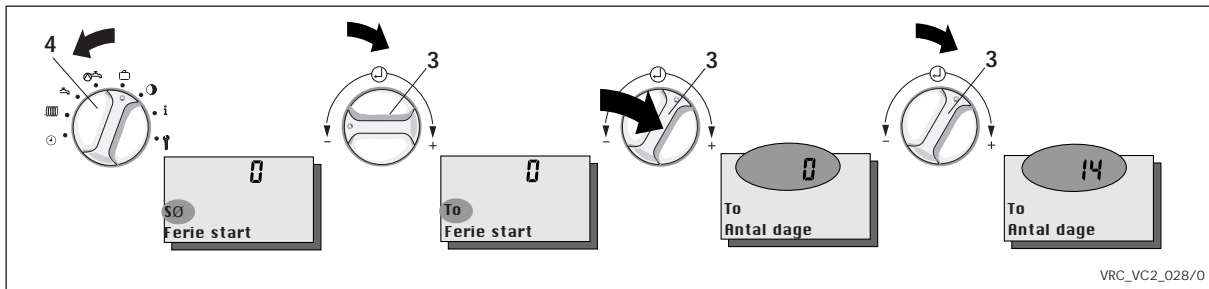

## 5.6 Aktivering af ferieprogrammet

Deres rumtermostat har et ferieprogram. Med dette kan man udkoble eller sænke temperaturen på varmeanlægget, varmtvandsbeholderen og cirkulationen så længe ferien varer. Denne funktion kan programmeres op til 6 dage før ferien begynder. Vær opmærksom på, at ferieprogrammet kun virker, når driftsmådeknappen (7, på folde-ud-siden) står på denne stilling ④.

- Åbn rumtermostatens låg (5).
- Drej funktionsvælgeren (4) hen på symbolet .
- I displayet vises en blinkende ugedag og teksten „Ferie start“.
- ☞ Man kan tidligst indtaste dette 6 dage før ferien starter.
- Drej nu indstilleren (3) til venstre eller højre for at indstille den ønskede ugedag for ferieprogrammets start.
- Tryk på indstilleren (3). I displayet vises et blinkende tal med teksten „Antal dage“.
- ☞ Man kan maksimalt indtaste 99 feriedage.
- ☞ Drejer man hen på nul, afsluttes ferieprogrammet.
- Foretag nu indstillingen ved at dreje indstilleren (3) til venstre eller højre.
- ☞ Ferie start og antal dage lagres automatisk. De nye værdier behøver man altså ikke at bekræfte.

## 5.6 Vakantieprogramma activeren

Uw regelapparaat heeft een vakantieprogramma waarmee u verwarming, warmwater en warmwatercirculatie voor de duur van uw vakantie kunt uitschakelen of verminderen. Deze functie kan 6 dagen voor het begin van de vakantie gestart worden. Houd er a.u.b. rekening mee dat het vakantieprogramma alleen maar werkt als de bedrijfskeuzeschakelaar (7, uitklappagina) op stand ④ staat.

- Klap het deksel van het apparaat (5) open;
- draai de functiekeuzeschakelaar (4) op het symbool  ;
- in het display verschijnt een knipperende weekdag en de tekst „Vakantiestart“;
- ☞ u kunt deze minimaal 6 dagen voor het begin van de vakantie invoeren;
- draai nu de regelaar (3) naar links of naar rechts om de gewenste weekdag voor het begin van het vakantieprogramma in te stellen;
- druk op de regelaar (3);
- in het display verschijnt een knipperend getal met de tekst „Vakantiedagen“;
- ☞ u kunt maximaal 99 vakantiedagen invoeren;
- ☞ ingesteld op nul beëindigt het vakantieprogramma;
- voer nu de instelling uit door de regelaar (3) naar links of naar rechts te draaien;
- ☞ vakantiestart en vakantiedagen worden automatisch opgeslagen in het geheugen. U hoeft de nieuwe waarden dus niet te bevestigen.

## 5.6 Tatil programının etkin hale getirilmesi

Cihazınız, tatil süresince kaloriferi, sıcak suyu ve sirkülasyonu kapatabileceğiniz veya ayarlarını değiştirebileceğiniz bir tatil programına sahiptir. Bu işlev tatile başlamadan 6 gün önce çalıştırılabilir. Lütfen, tatil programının sadece işletme türleri şalterinin (7, katlanılabilir sayfa) ④ konumunda olmasında etkili olabileceğine dikkat ediniz.

- Kapağı (5) açınız.
- Şalteri (4)  sembolüne getiriniz.
- Ekran da yanıp sönen bir gün ve „Tatil başlangıç“ yazısı görünmektedir.
- ☞ Bu ayarı tatile başlamadan en erken 6 gün önce yapabilirsiniz.
- Şimdi ayar şalterini (3) tatil programının başlamasını istediğiniz güne ayarlamak için sola veya sağa doğru çeviriniz.
- Ayar şalterine (3) basınız.
- Ekran da yanıp sönen bir rakam ve „Tatil süresi“ yazısı görünmektedir.
- ☞ En fazla 99 tatil günü ayarlayabilirsiniz.
- ☞ Sıfıra çevirerek tatil programı bitirilmektedir.
- Ayarını, ayar şalterini (3) sola veya sağa doğru çevirerek yapınız.
- ☞ Tatil başlangıcı ve tatil süresi otomatik olarak hafızaya alınmaktadır. Yani yeni değerleri teyit etmenize gerek yoktur.

<b>Specialfunktioner Speciale functies Özel fonksiyonlar</b>	<b>Minimal Minimaal Minimum</b>	<b>Maksimal Maximaal Maksimum</b>	<b>Trin Stapgrootte Kademeler</b>	<b>Fabriksindstilling Fabrieksinstelling Fabrikasyon ayar</b>
To-punktsstyring aan/uit regeling 0ki nokta konumu	0 = ud 0 = uit 0 = kapalı	1 = ind 1 = aan 1 = açık	- - -	1 = ind 1 = aan 1 = açık
Rumtermostatens tilpasning til omgivelserne Aanpassing regelgedrag Regler ayarlarının uyarlanması	- 5	5	1	0
Rumtemperatur (RT)-justering Kamertemperatuur (KT)-aanpassing Oda ısısı (Odalsı) eşitlemesi	- 3°C	3°C	0,1°C	0°C
Termisk desinfektion Thermische desinfectie Termik dezenfekte	0 = ud 0 = uit 0 = kapalı	1 = ind 1 = aan 1 = açık	-	0 = ud 0 = uit 0 = kapalı

Tabel 6.1: Specialfunktioner / speciale functies / Özel fonksiyonlar

## 6 Specialfunktioner

Rumtermostaten råder over en række specialfunktioner, som gør det muligt at tilpasse rumtermostaten til varmeanlægget. Funktionerne, indstillingsområderne og indstillingerne fra fabrikken fremgår af den omstående tabel. Tilpasningen til Deres varmeanlæg foretog Deres VVS-installatør ved kedelopstarten. Normalt er det ikke nødvendigt at ændre noget. Da disse indstillinger påvirker Deres anlægs funktion og rentable drift, bør De kun lade dem udføre af en fagmand.

- Åbn rumtermostatens låg (5).
- Drej funktionsvælgeren (4) hen på symbolet .

I displayet vises den internationale betegnelse for landene og teksten „Sprog“ på det pågældende sprog.

- Tryk på indstilleren (3) så mange gange, indtil den ønskede specialfunktion vises i displayet. Den indstillede værdi blinker.
- Drej nu indstilleren (3) til højre for at sætte værdien op eller til venstre for at sætte værdien ned.
- ☞ Indstillingen lagres automatisk. Det er altså ikke mere nødvendigt at bekræfte denne.

## 6 Speciale functies

Het regelapparaat beschikt over een reeks speciale functies die het mogelijk maken de regelaar aan te passen aan de verwarmingsinstallatie. De functies, instelbereiken en fabrieksinstellingen kunt u afleiden uit de tabel hiernaast. De aanpassing aan uw verwarmingsinstallatie heeft uw installateur bij de eerste ingebruikname uitgevoerd. Normaal gezien is er geen wijziging meer vereist. Aangezien deze instellingen van invloed zijn op de werkwijze en het energieverbruik van uw installatie mogen ze alleen door een vakman uitgevoerd worden.

- Klap het deksel van het regelapparaat (5) open;
- draai de functiekeuzeschakelaar (4) op het symbool  ;  
in het display verschijnt de internationale landcode en de tekst „Taal“ in de betreffende taal;
- druk zo vaak op de regelaar (3) tot in het display de gewenste speciale functie wordt getoond. De ingestelde waarde knippert;
- draai nu de regelaar (3) naar rechts om de waarde te verhogen of naar links om de waarde te verlagen;
- ☞ de instelling wordt automatisch opgeslagen in het geheugen. U hoeft deze dus niet meer te bevestigen.

## 6 Özel fonksiyonlar

Regler cihazınız kalorifer tesisatınız ile uyumlu çalışabilme özelliği veren bir dizi özel fonksiyona sahiptir. Fonksiyonları, ayar alanlarını ve fabrikasyon ayarlarını yandaki tablodan görebilirsiniz. Cihazın kalorifer tesisatına uyarlama işini servis elemanı ilk devreye alma sırasında yapmış bulunmaktadır. Normal durumlarda başka değişiklik yapılmasına gerek yoktur. Bu ayarlar tesisatınızın çalışma şeklini ve ekonomik çalışmasını etkilediğinden, bunların sadece bir uzman tarafından yapılması gerekmektedir.

- Kapağı (5) açınız.
- Şalteri (4)  sembolüne getiriniz. Ekranda uluslararası ülke işareti ve ilgili lisanda „Lisan“ yazısı görülmektedir.
- Ayar şalterine (3) ekranda istenilen özel fonksiyon gösterilene kadar basınız. Ayarlanan değer yanıp sönmektedir.
- Şimdi ayar şalterini (3) değeri yükseltmek için sağa veya düşürmek için sola doğru çeviriniz.
- ☞ Ayar otomatik olarak hafızaya alınmaktadır. Yani tekrar teyit etmenize gerek yoktur.

### To-punktsstyring

Ved behov kan rumtermostaten ændres fra to-punktsstyring (lille vandmængde i forhold til kedelydelsen) til analog styring (stor vandmængde i forhold til kedelydelsen).

### Rumtermostatens tilpasning til omgivelserne

Det er muligt at tilpasse rumtermostaten til omgivelserne, f.eks. hvis radiatorkapaciteten er for stor i forhold til rummets behov; i så fald reduceres værdien imod minimal (0 til  $\pm 5$ , se tabel 6.1). Hvis radiatorkapacitet derimod er lille i forhold til rummets behov, så hæves værdien mod maksimal (0 til 5, se tabel 6.1).

### Justering af rumtemperatur (RT)

Med denne funktion kan ugunstige påvirkninger på rumtermostaten udlignes.

### Termisk desinfektion

Hvis funktionen er sat på „ind“, så frigives den termiske desinfektion hver onsdag med den første indstillingsperiode for beholderopvarmningen. Denne funktion understøttes ikke af alle kedler, så informér Dem venligst i den pågældende betjenings- eller installationsvejledning. Så længe varmeanlægget holder desinfektionen på „ind“, aktiveres cirkulationspumpen af rumtermostaten. Den termiske desinfektion varer ca. 2 timer og i dette tidsrum er centralvarmedrift ikke mulig.

### Aan/uit regeling

Indien gewenst kan de regelaar omgeschakeld worden van aan/uit regelaar naar moduleren op kamertemperatuur. Dit is alleen aan te bevelen als er continu voldoende warmtevraag aanwezig is. (min. de helft van de toestelcapaciteit).

### Aanpassing regelgedrag

Met deze functie kan het regelgedrag van de regelaar aangepast worden op de karakteristiek van de cv-installatie. (bijv. voor cv-installaties met grote waterinhoud, vermogen van het cv-toestel enz.) Als voorbeeld kan bij een overgedimensioneerde cv-installatie door het verlagen van de ingestelde waarde het regelgedrag verbeterd worden.

### Kamertemperatuur (KT)-aanpassing

Bij gebruik van het regelapparaat als kamertemperatuurregelaar kunnen met deze functie ongunstige invloeden op de kamertemperatuurvoeler worden gecompenseerd.

### Thermische desinfectie

Is de functie op „aan“ gezet dan wordt elke woensdag met de eerste schakelperiode voor het opwarmen van de indirectgestookte boiler de thermische desinfectie vrijgegeven. Deze functie wordt niet door alle verwarmingstoestellen ondersteund. Lees dit a.u.b. na in de betreffende gebruiksaanwijzing resp. installatiehandleiding van het betreffende verwarmingstoestel. Zolang het verwarmingstoestel in de desinfectiefase is (Desinfectie op „aan“) wordt de warmwatercirculatiepomp aangestuurd door de regelaar. De thermische Desinfectie duurt ca. 2 uur, gedurende deze tijd is geen cv-functie mogelijk.

### Okli nokta konumu

Regler cihazın 1 n çalışma konumu, gereken durumlarda iki nokta çalışma konumundan, sürekli (analog) konuma değiştirilebilmektedir.

### Regler ayarlarının tesisat şartlarına uyarlanması

Bu fonksiyonla regler ayarları kalorifer tesisatının karakteristiğine uyarlanabilir (örn. büyük su kapasitesi kalorifer tesisatı, ısıtıcı cihazın gücü vs. gibi).  
Örneğin su kapasiteli büyük olan bir tesisatta sorunlar oluştuğunda değer in düşürülmesiyle regler davranışlarının tesisata uyarlanması sağlanmaktadır.

### Oda ısısı (Odalsı Eşit.) eşitlemesi

Regler cihazınızın, oda termostatı olarak kullanıldığı durumlarda bu fonksiyon sayesinde oda ısısını ölçen duyurmayı olumsuz yönde etkileyen unsurlar dengelenebilmektedir.

### Termik dezenfekte

Bu fonksiyon „açık“ konumuna getirildiğinde, her çarşamba günü boylar için birinci zaman dilimi ile birlikte termik dezenfekte işlemi yapılmaktadır. Bu fonksiyon her cihaz tarafından desteklenmemektedir, lütfen ilgili kullanım veya montaj kılavuzunu okuyunuz. Isıtma cihazı dezenfekte konumunda bulunduğu sürece, regler cihazı sirkülasyon pompasını kumanda etmektedir. Termik dezenfekte işlemi yaklaşık 2 saat sürmektedir. Bu durumda kalorifer konumu çalışmamaktadır.

☞ Når den termiske desinfektion er aktiveret, rykkes det 1. vindue til beholderopvarmningen automatisk en time frem om onsdagen.

Hvis feriefunktionen er indstillet, så forhindres den termiske desinfektion.

## 7 Visning af Informationer

Rumtermostaten er udstyret med en visning af informationer. Denne gør det muligt, at man kan få vist forskellige vigtige værdier eller indstillinger på varmeanlægget.

For at vælge visningen skal man gå frem på følgende måde:

- Åbn rumtermostatens låg (5).
- Drej funktionsvælgeren (4) hen på symbolet **i**.

I displayet vises teksten

„**Be.temperat.**“ og en værdi i °C. Man kan her aflæse den aktuelle beholdertemperatur, herved kan der ske forsinkelser på grund af dataoverføringen.

- Tryk på indstilleren (3) for at skifte til den næste visning.

☞ Als de Thermische desinfectie is geactiveerd wordt automatisch in de 1<sup>e</sup> periode het opladen van de indirectgestookte boiler op woensdag één uur vervroegd.

Is de vakantieperiode ingesteld dan wordt de thermische desinfectie gestaakt.

## 7 Info-indicatie

Het regelapparaat is uitgerust met een info-indicatie. Deze maakt het mogelijk zich verschillende belangrijke waarden resp. instellingen van de verwarmingsinstallatie te laten tonen.

Ga om de indicatie op te roepen als volgt te werk:

- Klap het deksel van het regelapparaat (5) open.
- Draai de functiekeuzeschakelaar (4) op het symbool **i**.

In het display verschijnt de tekst „**Boilertemp.**“ en een waarde in °C. U kunt de huidige boilertemperatuur aflezen. Hierbij kunnen door de datatransmissie vertragingen optreden.

- Druk op de regelaar (3) om verder te gaan naar de volgende indicatie.

☞ Termik dezenfekte aktif konumdaysa, konfor sıcak su konumuna ait 1. zaman dilimi çarşamba günü için otomatik olarak bir saat öne alınmaktadır.

Tatil fonksiyonu ayarlanmışsa, termik dezenfekte işlemi yapılmamaktadır.

## 7 Ekran Bilgi göstergesi

Regler cihazınız ekranında tüm bilgileri gösterme sistemi ile donatılmıştır. Bu sayede ısıtma sisteminizin bazı önemli değerlerini veya ayarlarını görme olanağına sahipsiniz. Bu bilgileri ekranda görmek için aşağıdaki işlemleri yapınız:

- Cihaz kapağını (5) açınız.
- Şalteri (4) **i** sembolüne çeviriniz. Ekranda „**Boylar Su Sıc.**“ yazısı ve °C olarak bir değer görünmektedir. Buradan o andaki aktüel boyler suyu sıcaklığını okuyabilirsiniz, bu sırada veri transferinden dolayı gecikmeler olabilir.
- Bir sonraki bilgiyi görebilmek için ayar şalterine (3) basınız.

## 8 Fejlmeldinger

Ved fejl vises følgende fejlmeldinger i apparatets display:

### „Fejl“:

Der er en fejl i kedlen.

### „Forbindelse“:

Dataoverføringen fra rumtermostaten til kedlen er forstyrret.

Kontrollér i kedlens betjeningsvejledning, om De kan afhjælpe denne fejl. I alle andre tilfælde skal De tilkalde Deres VVS-installatør.

### „Service“:

Servicevisningen viser, at kedlen skal serviceres. Efter en driftsperiode, som er indstillet i kedlen, sender denne et servicesignal til rumtermostaten.

Servicevisningen aktiveres/udføres af kedlen. Denne funktion understøttes ikke af alle kedler, så informér Dem venligst i kedlens betjenings- eller installationsvejledning.

## 8 Foutmeldingen

In het display van het regelapparaat kunnen in geval van een storing de volgende foutmeldingen verschijnen:

„**Storing**“: Het cv-toestel heeft een storing.

„**Verbinding**“: De datatransmissie van de regelaar naar het cv-toestel is gestoord.

Controleer in de gebruiksaanwijzing van het cv-toestel of u deze fout kunt verhelpen. Haal in alle andere gevallen a.u.b. uw installateur erbij.

„**Onderhoud**“: De onderhoudsindicatie geeft aan dat het cv-toestel toe is aan onderhoud. Na een in het verwarmingstoestel ingestelde bedrijfstijd zendt het cv-toestel een onderhoudssignaal naar het regelapparaat. De onderhoudsindicatie wordt door het cv-toestel geactiveerd/uitgevoerd. Deze functie wordt niet door alle cv-toestellen ondersteund. Lees dit a.u.b. na in de betreffende gebruiksaanwijzing resp. installatiehandleiding.

## 8 Hata mesajları

Cihazın ekranında çeşitli arızalar halinde aşağıdaki hata mesajları görünebilir:

### „Arıza“:

Isıtma cihazında arıza var.

### „Bağlantı Yok“:

Ayarlama cihazı ile ısıtma cihazı arasındaki veri transferinde arıza var.

Isıtma cihazının kullanım kılavuzunda bu hatayı giderip gidemeyeceğinize bakınız. Diğer bütün durumlarda lütfen Vaillant servise başvurunuz.

### „Bakım“:

Bakım göstergesi, ısıtma cihazınızın bakım zamanının geldiğini ve yapılması gerektiğini göstermektedir.

Isıtma cihazında ayarlanmış bir çalışma süresinden sonra ısıtma cihazı ayarlama cihazına bir bakım sinyali göndermektedir. Bakım göstergesi ısıtma cihazı tarafından etkin hale getirilmekte ve gerçekleştirilmektedir. Bu işlev bütün cihazlar tarafından desteklenmemektedir, lütfen ilgili kullanım veya montaj kılavuzunu okuyunuz.



## 9 Dataoverføring

Alt efter forholdene på stedet kan det være op til 15 minutter, før alle data (apparatstatus osv.) er aktualiserede.

## 10 Telefonfjernstyring

Centralvarmeanlægget kan fjernstyres via en kommunikationsinterface (tilbehør). Blandt andet styres driftsmåden og den beregnede rumtemperatur (læg mærke til installationsvejledningen for tilbehøret). Ved fjernstyring vises symbolet  i displayet, den indstillede beregnede rumtemperatur og den fjernstyrede driftsmåde.

Ved aktivering af driftsmådekontakten eller dagtemperaturvælgeren afsluttes fjernstyringen.

## 11 Fabriksindstilling

Hvis rumtermostaten skal stilles tilbage på fabriksindstillingerne, så tryk samtidigt på partytasten (2) og indstilleren (3) (bageste folde-ud-side, side 78), i displayet blinker teksten „Fabriksindst.“. Hold de to taster trykket, indtil teksten holder op med at blinke, først nu stilles dataene tilbage.

## 9 Datatransmissie

Al naargelang plaatselijke omstandigheden kan het tot 15 minuten duren tot alle gegevens (status van het apparaat enz.) geactualiseerd zijn.

## 10 Telefoon-afstandsbesturing

De verwarmingsinstallatie kan via een communicatie-interface (toebehooren) op afstand worden bestuurd. Bestuurd worden onder andere de bedrijfsfunctie en de gewenste ruimtetemperatuur (neem de installatiehandleiding van het toebehooren in acht).

Bij afstandsbesturing verschijnt in het display het symbool , de ingestelde gewenste ruimtetemperatuur en de op afstand bestuurd bedrijfsfunctie. Door de bedrijfskeuzeschakelaar of de dagtemperatuurregelaar te verstellen wordt de afstandsbesturing beëindigd.

## 11 Fabrieksinstelling

Als u het regelapparaat wilt terugzetten op de fabrieksinstellingen dan drukt u de partytoets (2) en de regelaar (3) tegelijkertijd in (uitklappagina achteraan, pagina 78). In het display knippert de tekst „Fabr.inst.“. Houd de beide toetsen zolang ingedrukt tot de tekst niet meer knippert. Pas dan wordt de fabrieksinstelling teruggezet.

## 9 Veri transferi

Mahalli şartlara bağlı olarak bütün verilerin (cihaz statüsü vs.) aktüel hale gelmesi 15 dakika kadar sürebilir.

## 10 Telefonla uzaktan kumanda

Kalorifer tesisatı bir iletişim arayüzü (aksesuar) üzerinden uzaktan kumanda edilebilir. Kumanda edilebilen işlevler arasında çalışma türü ve istenilen oda sıcaklığı da bulunmaktadır (aksesuarın montaj kılavuzuna dikkat ediniz). Uzaktan kumanda sırasında ekranda  sembolü, ayarlanmış olan istenilen oda sıcaklığı ve uzaktan kumanda edilen çalışma türü gösterilmektedir. Çalışma türü şalteriyle veya gündüz sıcaklık ayarı düğmesiyle uzaktan kumanda konumu bitirilmektedir.

## 11 Fabrika ayarı

Ayarlama cihazınızı fabrika ayarlarına geri döndürmek istiyorsanız, parti tuşuna (2) ve ayar şalterine (3) (arkadaki katlanılabilir sayfa, sayfa 78) aynı anda basınız, ekranda „Fabrika ayar“ yazısı yanıp sönmektedir. Bu iki tuşu yazının yanıp sönmeye durana kadar basılı tutunuz. Böylelikle tüm ayarlar fabrika ayarlarına geri dönmüş olacaktır.

## 12 Fabriksgaranti

Vaillant giver Dem som ejer af gaskedlen en garanti på to år regnet fra opstartsdatoen. I denne garantiperiode afhjælper Vaillant kundeservice gratis materiale- eller fabrikationsfejl på styringen.

For fejl, som ikke skyldes materiale- eller fabrikationsfejl, f. eks. på grund af en usagkyndig installation eller ureglementeret anvendelse, påtager vi os ikke noget ansvar.

Fabriksgarantien dækker kun, når installationen er udført af en VVS-installatør/el-installatør. Hvis der udføres service/reparationer af andre end vores kundeservice, så bortfalder fabriksgarantien, medmindre dette arbejde er udført af en VVS-installatør. Fabriksgarantien bortfalder yderligere, hvis der er monteret dele i anlægget, som Vaillant ikke har godkendt.

## 12 Fabrieksgarantie

Fabrieksgarantie wordt verleend alleen indien de installatie is uitgevoerd door een door Vaillant BV. erkende installateur conform de installatievoorschriften van het betreffende product.

De eigenaar van een Vaillantproduct kan aanspraak maken op fabrieksgarantie welke conform zijn aan de algemene garantiebepalingen van Vaillant BV. Garantiewerkzaamheden worden uitsluitend door de servicedienst Vaillant BV. of door een door Vaillant BV. aangewezen installatiebedrijf uitgevoerd. Eventuele kosten die gemaakt zijn voor werkzaamheden aan een Vaillantproduct gedurende de garantieperiode komen alleen in aanmerking voor vergoeding indien vooraf toestemming is verleend aan een door Vaillant BV. aangewezen installatiebedrijf en als het conform de algemene garantiebepalingen een werkelijk garantiegeval betreft.

## 12 Fabrika garantisi

Mamulün bütün parçaları dahil olmak üzere tamamı, sadece Vaillant teknik servisi tarafından yapılması durumunda firmamızın garanti kapsamında. Garanti süresi cihazın devreye alınmasıyla başlar ve BİR YILDIR. Mamulün garanti süresi içinde gerek malzeme, gerekse imalat ve montaj hatalarından dolayı arızalanması sonucu bakım ve onarım işçilik masrafı ve yedek parça bedeli alınmaksızın bedelsiz olarak yapılacaktır. Cihazı Vaillant teknik servisi tarafından montaj yapılmadığı durumlarda veya kullanma kılavuzuna uymama sonucu meydana gelen arızalar için firmamız mesuliyet kabul etmez.

## Installationsvejledning

	Side
1 Generelt . . . . .	44
2 Installation af rumtermostaten . . . . .	45
2.1 Vægmontering . . . . .	45
2.2 El-tilslutning . . . . .	48
3 Første opstart . . . . .	50
Betjeningselementer og funktioner . . . . .	51
Tekniske data . . . . .	55

## Montagehandleiding

	pagina
1 Algemeen . . . . .	44
2 Regelapparaat monteren . . . . .	45
2.1 Wandmontage . . . . .	45
2.2 Elektrische aansluiting . . . . .	48
3 Eerste ingebruikname . . . . .	50
Display, overzicht . . . . .	52
Technische gegevens . . . . .	55

## Montaj kılavuzu

	Sayfa
<b>1 Genel hususlar . . . . .</b>	<b>44</b>
<b>2 Cihazın monte edilmesi . . . . .</b>	<b>45</b>
2.1 Duvara montajı . . . . .	45
2.2 Elektrik bağlantısı . . . . .	48
<b>3 İlk devreye alma . . . . .</b>	<b>50</b>
<b>Ekran, genel görünüm . . . . .</b>	<b>53</b>
<b>Teknik Bilgiler . . . . .</b>	<b>55</b>

## 1 Generelt



Installationen, den elektriske tilslutning, indstillingerne på apparatet samt første opstart må kun udføres af en autoriseret installatør!

### CE-mærkning

Med CE-mærkningen er det dokumenteret, at rumtermostaterne VRT 390 i forbindelse med Vaillant gaskedler opfylder de grundlæggende krav stillet i direktivet Elektromagnetisk kompatibilitet (EMC, Rådets direktiv 89/336/EØF).

## 1 Algemeen



De montage, de elektriske aansluiting, de instellingen in het regelapparaat en de eerste ingebruikname mogen alleen worden uitgevoerd door een erkend installatiebedrijf!

### CE-markering

Met de CE-markering wordt gedocumenteerd dat de regelapparaat VRT 390 in combinatie met Vaillant cv-toestellen voldoen aan de fundamentele eisen van de richtlijn over de elektromagnetische verdraagbaarheid (EMC richtlijn 89/336/EEG).

## 1 Genel hususlar



**Montaj, elektrik bağlantısı, cihazın ayarları ve ilk devreye alınması sadece yetkili, uzman kişiler tarafından yapılabilir!**

### CE işareti

CE işaretiyle, VRT 390 ayarlama cihazlarının Vaillant ısıtma cihazlarıyla birlikte, elektromanyetik uygunluk kurallarının (Kural 89/336/EEC) temel taleplerini yerine getirdikleri belgelenmektedir.

## 2 Installation af rumtermostaten

### 2.1 Vægmontering

Det bedste monteringssted er normalt i boligens vigtigste rum på en indervæg i en højde på ca. 1,5 m. Her skal rumtermostaten uhindret af møbler, forhæng eller andre genstande kunne registrere den cirkulerende rumluft. Anbringelsesstedet skal vælges sådan, at rumtermostaten ikke direkte kan blive påvirket hverken af træk fra døre eller vinduer eller af varmekilder som radiatorer, skorstensvæg, fjernsyn eller sollys. I rummet, hvor rumtermostaten er anbragt, skal alle ventilerne på radiatorerne være åbnet helt, når rumtemperatur-reguleringen er aktiveret.

## 2 Regelapparaat monteren

### 2.1 Wandmontage

Om het regelapparaat juist te laten functioneren moet voor de wandmontage rekening worden gehouden met het volgende: de gunstigste montageplaats is meestal in woonkamer aan een binnenwand op een hoogte van ca. 1,5 m t.o.v. de vloer. Daar moet het regelapparaat de circulerende binnenlucht – ongehinderd door meubels, gordijnen of andere voorwerpen – kunnen registreren. De plaats moet zo worden gekozen dat noch tocht van deuren of ramen noch warmtebronnen zoals radiatoren, warme schoorsteenmuren, televisie of zonnestralen het regelapparaat direct kunnen beïnvloeden. In de kamer waarin het regelapparaat is aangebracht moeten alle radiatorkranen volledig zijn geopend.

## 2 Cihazın monte edilmesi

### 2.1 Duvara montajı

**Oda ısısı kullanımı olan ayarlama cihazının** duvara montajında aşağıdaki hususlara dikkat edilmesi gerekmektedir: En uygun montaj yeri genelde evin en çok oturulan odasının iç duvarında ve yerden yaklaşık 1,5 m yüksekliktedir. Burada ayarlama cihazı sirkülasyon halindeki oda havasını – mobilyalardan, perdelerden ve diğer eşyalardan engellenmeden – algılayabilmelidir. Cihazın takılacak yeri ne kapı ve camlardan girecek cereyana ne de radyatör, şömine duvarı, televizyon veya güneş ışınları gibi ısı kaynaklarından doğrudan etkilenmeyecek şekilde seçilmelidir. Cihazınızın takılacağı odada, oda ısısı kullanımı etkin haldeyken, bütün radyatör vanalarının tamamıyla açık olması gerekmektedir.

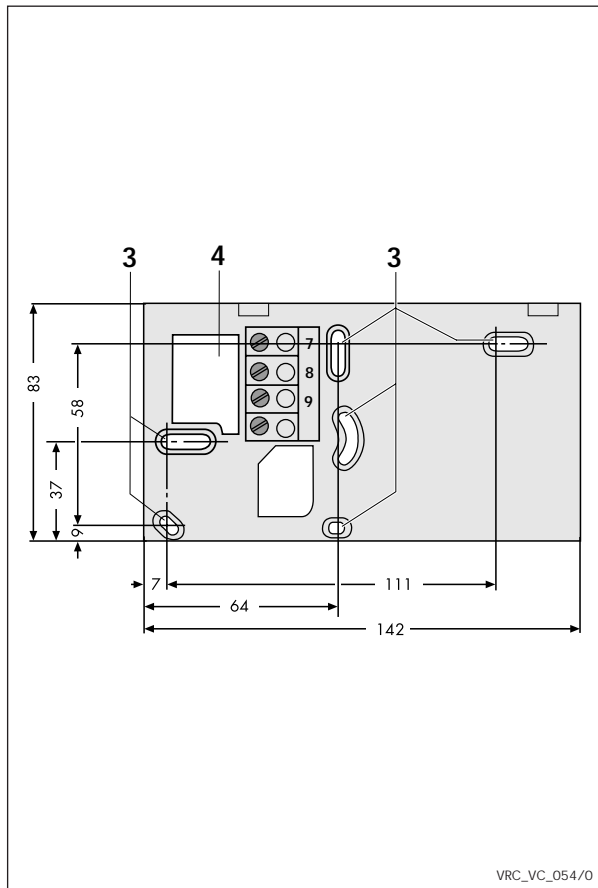
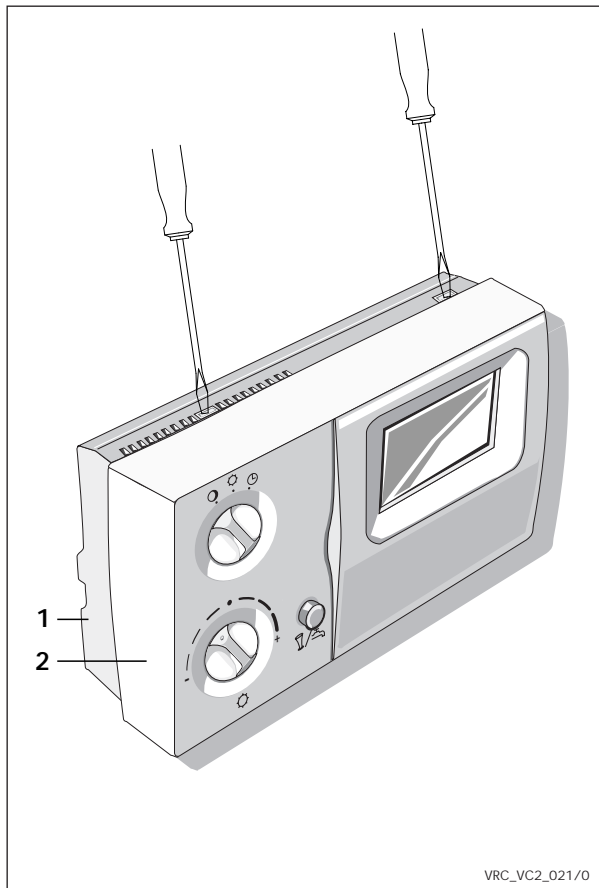

## 2.1 Vægmontering (fortsat)

Det er mest hensigtsmæssigt at trække de elektriske ledninger til kedlen før rumtermostaten anbringes.

Gå frem på følgende måde:

- Forvis Dem om, at ledningen til rumtermostaten ikke er strømførende (sluk kedlen på hovedafbryderen).
- Tryk spidsen på en skruetrækker let ned i holdeknasterne på rumtermostatens overside og tag montagepladen **(1)** af rumtermostaten **(2)**.
- Bor to huller **(3)** med en diameter på 6 mm i henhold til omstående figur og sæt de medleverede rawlplugs ind i hullerne.
- Før tilslutningskablet ind gennem kabelgennemføringen **(4)**.
- Fastgør montagepladen på væggen med de to medleverede skruer.
- Tilslut kablet ifølge kapitel 2.2 „Elektrisk tilslutning“. Læg mærke til henvisningerne!
- Anbring rumtermostatens overdel sådan på montagepladen, at stifterne passer ind i åbningerne på overdelens bagside.
- Tryk rumtermostatens overdel ned på montagepladen, indtil den griber fat.

## 2.1 Wandmontage (vervolg)

Leg de elektrische leidingen naar het cv-toestel om praktische redenen reeds voor het aanbrengen van het regelapparaat. Ga als volgt te werk, zie de afbeelding hiernaast:

- overtuig u er van dat de kabel naar het regelapparaat spanningsloos is;
- druk de punt van een schroeven-draaijer zacht in de bevestigings-nokken aan de bovenkant van het regelapparaat en neem de montage-plaat **(1)** van het regelapparaat **(2)** af;
- markeer twee bevestigingspunten **(3)** op de wand en boor de gaten met een steen/betonboor met een diameter van 6 mm in de wand en steek de meegeleverde pluggen erin;
- voer de aansluitkabel door de kabeldoorvoer **(4)**;
- bevestig de montageplaat met de beide meegeleverde schroeven aan de wand;
- sluit de aansluitkabel aan zoals beschreven in het volgende hoofdstuk 2.2 „Elektrische aansluiting“. Neem de aanwijzingen in acht!
- zet het regelapparaat zo op de montageplaat dat de contactstiften aan de achterkant van het regelapparaat in de contactpunten van de montageplaat passen;
- druk het regelapparaat op de montageplaat tot deze er inklikt.

## 2.1 Duvara montajı (devamı)

Isıtma cihazına gidecek kabloları daha pratik olacağından, ayarlama cihazını takmadan önce çekiniz. Daha sonra aşağıdaki işlemleri sırasıyla yapınız:

- Ayarlama cihazınıza giden kablo üzerinde elektrik olmadığından emin olunuz.
- Bir tornavidanın ucunu ayarlama cihazı üst kısmındaki tutucu kamaların içine hafifçe bastırınız ve montaj plakasını **(1)** cihazdan **(2)** ayırınız.
- Yandaki şekildeki gibi cihazınızı monte edeceğinize yere çapları 6 mm olan iki adet tuturma deliği **(3)** deliniz ve ambalajda beraberinde verilen dübelleri deliklere yerleştiriniz.
- Bağlantı kablosunu kablo deliğinden **(4)** geçiriniz.
- Montaj plakasını ambalajda beraberinde verilen iki adet vidayla duvara tutturunuz.
- Bağlantı kablosunu bölüm 2.2. deki „Elektrik bağlantısı“ bölümüne göre bağlayınız. Uyarılara dikkat ediniz!
- Cihazın üst kısmını montaj plakasına, üst kısmın arka tarafındaki pimler plaka üzerindeki yerlerine, girecek şekilde yerleştiriniz.
- Cihazın üst kısmını, yerine oturana kadar montaj plakası üzerine bastırınız.

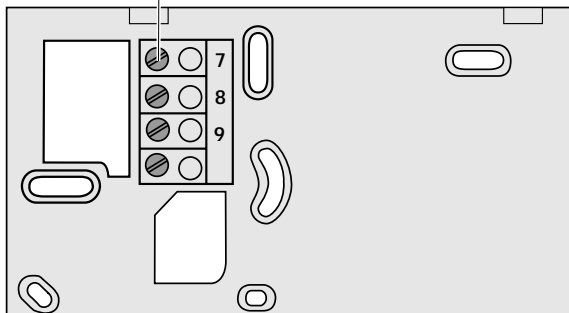

VRC\_VC\_055/0

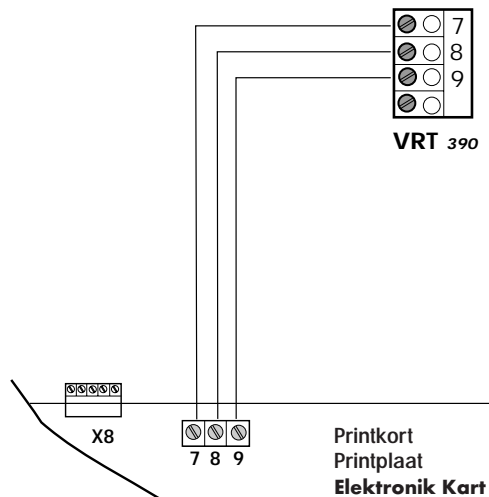

Kedlens betjeningspanel  
 Schakelkast verwarmingstoestel  
**Isıtma cihazının elektrik kutusu**

VRC\_VC2\_031/0



## 2.2 El-tilslutning

El-tilslutning må kun udføres af en autoriseret fagmand.



Livsfare på grund af elektriske stød på spændingsførende tilslutninger.

Før der arbejdes på varme-anlægget, skal strømtilførslen kobles fra og sikres mod genindkobling.

- Åbn kedlens betjeningspanel ifølge installationsvejledningen.
- Udfør ledningsføringen af tilslutningen ifølge den omstående figur.
- + Tilslut VRT 390 på tilslutningsklemmerne 7, 8, 9.
- + Ved tilslutningen af VRT 390-apparatet skal der sættes en lus mellem klemme 3 og 4 på kedlen.
- ☞ Det er vigtigt, at kabeltilslutningerne til VRT 390 ikke løber parallelt med 230 Volt kabler, da dette kan medføre forstyrrelser på kedlen.

## 2.2 Elektrische aansluiting

De elektrische aansluiting mag alleen worden uitgevoerd door een erkend installatiebedrijf.



Levensgevaarlijk door aanraking van spanningsvoerende delen. Voor werkzaamheden aan het cv-toestel de stekker uit de wandcontactdoos nemen.

- Open de schakelkast van het cv-toestel volgens de installatiehandleiding;
- voer de aansluitbedrading uit volgens de afbeelding hiernaast;
  - ☞ op de aansluitklemmen 7, 8, 9, op de print aan de linkerzijde van de schakelkast wordt de **VRT 390** aangesloten;
  - ☞ bij aansluiting van de **VRT 390** moet de doorverbinding tussen klem 3 en 4 van het cv-toestel gebruikt worden/aanwezig zijn.

## 2.2 Elektrik bağlantısı

Elektrik bağlantısı sadece yetkili uzman kişiler tarafından yapılmalıdır.



**Elektrik akımı ve gerilim olan kablo bağlantılarında cereyan çarpmasından dolayı hayati tehlike mevcuttur. Cihazda çalışmalar yapılmadan önce elektrik girişini kesiniz ve tekrar açılmaması için emniyete alınız.**

- Isıtma cihazının elektrik kutusunu montaj kılavuzundaki açıklamalara göre açınız.
- Kablo uçları bağlantılarını yandaki şekle uygun olarak yapınız.
  - ☞ 7,8,9 numaralı klemens uçlarına karıştırıcı modülü bağlanmaktadır.
  - ☞ VRC 390 bağlandığında ısıtma cihazının 3 ve 4 numaralı klemensleri arasında bir köprü takılması gerekmektedir.

### 3 Første opstart

Den første opstart af rumtermostaten med centralvarme- og brugsvandsanlæg samt de første indstillinger svarende til brugerens ønsker skal udføres af en autoriseret installatør, som også har ansvaret for installationen.

Herved skal især de følgende forholdsregler træffes:

- ☞ Henvielse om muligheder for at spare energi (side 12)
- ☞ Indtastning af opvarmningstiderne (side 26ff.)
- ☞ Indtastning af varmtvandstiderne (side 34)
- ☞ Kontrol af alle funktionerne

### 3 Eerste ingebruikname

De eerste ingebruikname van het regelapparaat met de verwarmings- en warmwaterwaterinstallatie en de eerste programmering conform de wensen van de gebruiker moet worden uitgevoerd door een erkend installatiebedrijf dat ook de verantwoordelijkheid voor de installatiewerkzaamheden op zich heeft genomen.

Daarbij moeten met name de volgende maatregelen worden uitgevoerd:

- ☞ Wijzen op mogelijkheden voor energiebesparing (pagina 12)
- ☞ Noteren van de verwarmingstijden (pagina 26vv)
- ☞ Noteren van de warmwatertijden (pagina 34)
- ☞ Controleren van alle functies









### 3 İlk devreye alma

Kalorifer ve sıcak su sistemlerinin otomatik kontrolü için kullanılan ayarlama cihazınızın ilk devreye alınması ve kullanıcının istekleri yönünde ilk verilerin girilmesi, aynı zamanda kurulmasının sorumluluğunu üstlenen yetkili uzman kişiler tarafından yapılmalıdır.









Bu sırada özellikle aşağıdaki işlemlerin yapılması gerekmektedir:

- ☞ Enerji tasarrufuyla ilgili uyarılar (Sayfa 12)
- ☞ Isıtma saatlerinin girilmesi (Sayfa 26 ve devamı)
- ☞ Sıcak su saatlerinin girilmesi (Sayfa 34)
- ☞ Bütün işlevlerin kontrol edilmesi









## Betjeningselementer og funktioner (illustration se folde-ud-siden 54)

- 1 Dagtemperaturvælger  
Til indstilling af den beregnede rumtemperatur – side 9
- 2 Partytast/1 x opvarmning varmtvand  
Til indkobling af partyfunktionen og til engangsopvarmning af varmtvandsbeholderen – side 10
- 3 Indstiller (+, - og videre)  
**TRYK** på „indstilleren“ og man bevæger sig gennem den pågældende menu (den valgte funktion beskrives nede i displayet med et stikord)  
**DREJ** på „indstilleren“ og man ændrer den valgte værdi  
 – til højre => større værdi  
 – til venstre => mindre værdi
- 4 Funktionsvælger  
Til indstilling, tidsprogrammering og information kan de følgende funktioner vælges:
  -  Indstilling af dag/klokkeslæt – side 16
  -  Programmering af op til tre opvarmningstider pr. dag for **varmekredsen** – side 24 og fremefter
  -  Programmering af op til tre varmtvandstider pr. dag til opvarmning af en varmtvandsbeholderen – side 32
  -  Programmering af op til tre cirkulationstider pr. dag – side 33
  -  Indstilling af op til 99 feriedage, hvor centralvarmeanlægget fungerer i nattemperaturdrift – side 34
  -  Indstilling af nattemperaturen for varmekredsen – side 18
  -  Visning af forskellige værdier i varmeanlægssystemet – side 39
  -  Indstilling af forskellige værdier i varmeanlægssystemet (bl.a. sprog) – side 36
- 5 Rumtermostatens låg
- 6 Display
- 7 Driftsmådevælger  
Omskifning mellem natdrift, dagdrift eller tidsprogram

## Bedieningselementen en functies (afbeelding zie uitklappagina 54)

- 1 Dagtemperatuurregelaar  
Om de gewenste kamertemperatuur te verstellen – pagina 9
- 2 Partytoets/1 x opladen  
Toets om de partyfunctie in te schakelen en voor het eenmalig opwarmen van de indirect gestookte boiler – pagina 10
- 3 Regelaar (+, - en verder)  
**Indrukken** van de „Regelaar“ om door het betreffende menu te stappen  
(de geselecteerde functie wordt onder in het display beschreven met een trefwoord)  
**Draaien** van de „Regelaar“ verandert de geselecteerde waarde  
– rechts => grotere waarde  
– links => kleinere waarde
- 4 Functiekeuzeschakelaar  
Voor de instelling, tijdprogrammering en informatie kunnen de volgende functies geselecteerd worden:
  -  instelling dag/tijd – pagina 16
  -  programmering van tot drie verwarmingsperiodes per dag voor het **verwarmingssysteem** – pagina 24 w
  -  programmering van tot drie warmwaterperiodes per dag voor het opwarmen van een indirect gestookte boiler – pagina 32
  -  programmering van tot drie warmwatercirculatieperiodes per dag – pagina 33
  -  instelling van tot 99 vakantiedagen waarop de verwarming in het verlagings(nacht)programma werkt – pagina 34
  -  instelling van de verlagings temperatuur voor verwarmingssysteem – pagina 18
  -  indicatie van verschillende waarden van het verwarmingssysteem – pagina 39
  -  instelling van verschillende waarden van het verwarmingssysteem (o.a. taal) – pagina 36
- 5 deksel van het regelapparaat
- 6 display
- 7 bedrijfskeuzeschakelaar  
Omschakelen tussen verlagings,-dag- of tijdprogramma

## Kumanda elemanları ve işlevler (54. katlanabilir sayfadaki şekle bakınız)

- 1 Gündüz konumu ısı ayar düğmesi  
İstenilen oda ısısının ayarlanması için - sayfa 9
- 2 Parti tuşu/1 x Boyler sıcak su yükleme  
Parti tuşunu ve bir kereye mahsus boyler sıcak su ısıtıcısının yüklenmesi için - sayfa 10
- 3 Ayar şalteri (+, - ve devamı)  
„Ayar şalteri“ **basılarak** ilgili menüler arasında geçiş yapılır  
(seçilen işlev ekranın altında bir kelimeyle tarif edilmektedir)  
„Ayar şalteri“ **çevrilerek** seçilmiş olan değer değiştirilir  
- sağa doğru => daha büyük değer  
- sola doğru => daha küçük değer
- 4 İşlev türleri şalteri  
Ayar yapmak, Programlar yapmak ve bilgi almak için aşağıdaki işlevler seçilebilir:
  -  Gün/saat ayarı - Sayfa 16
  -  **Isıtma devresi** için gün başına üç farklı ısıtma saati programlamak için - Sayfa 24 ve devamı
  -  Boyler sıcak su ısıtıcısının yüklenmesi için gün başına üç farklı sıcak su süresi programlamak için - Sayfa 32
  -  Sıcak su devresinin gün başına üç farklı sirkülasyon süresi programlamak için - Sayfa 33
  -  Kaloriferin gece konumunda çalıştığı 99 güne kadar tatil günlerinin ayarlanması için - Sayfa 34
  -  ısıtma devresi için gece konumu ısısının ayarlanması - Sayfa 18
  -  Kalorifer sisteminin çeşitli değerlerinin gösterilmesi - Sayfa 39
  -  Kalorifer sisteminin çeşitli değerlerinin ayarlanması (örn. Lisan) - Sayfa 36
- 5 Cihaz kapağı
- 6 Ekran
- 7 İşletme türleri şalteri  
Gece konumu, gündüz konumu veya program konumu arasında geçiş yapmak için

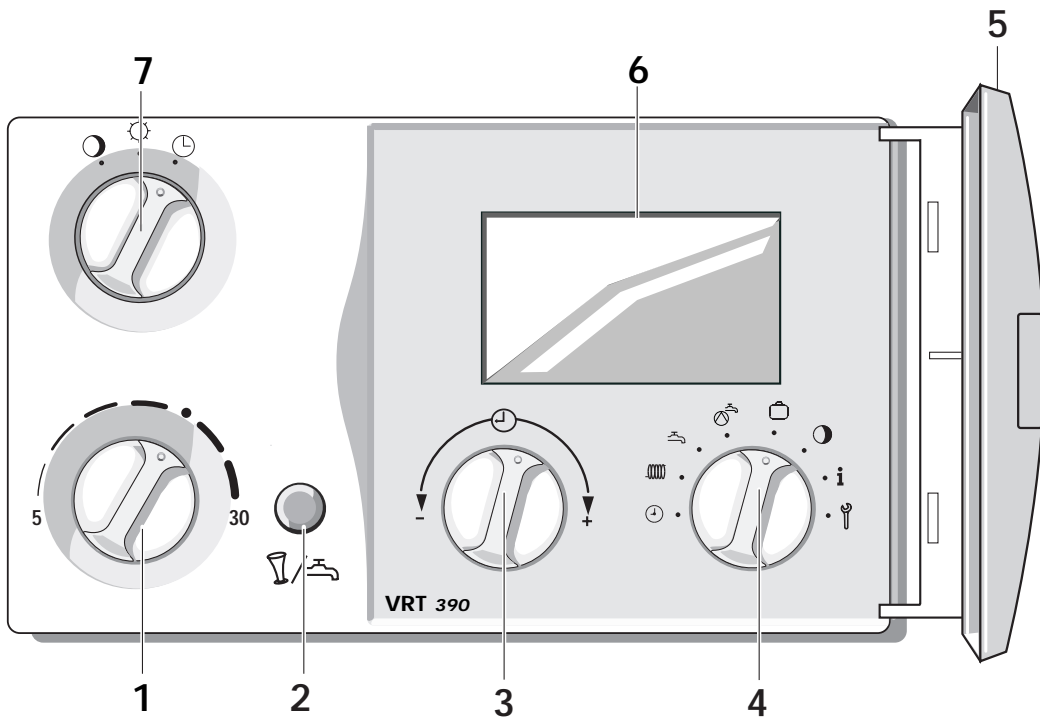

DK

## Tekniske data

Apparatype	<b>VRT 390</b>
Art.-nr.	300 641
Tilslutningsspænding på kedlen	16 - 30 V
Strømforbrug	< 80 mA
Dagtemperatur	5 - 30 °C
Nattemperatur	5 - 20°C
Mulige opvarmn.-perioder	3 pr. dag
Mulige varmtvandsperioder	3 pr. dag
Bredde	148
Højde	85
Dybde	48
Vægt	ca. 200 g
Tilslutningsledninger	3 x 0,75 mm <sup>2</sup>
Beskyttelsesgrad	IP 30
Beskyttelsesklasse	III
Driftstemperatur	+5 - + 50°C
Tilladt opbevaringstemp.	-20 - + 70°C
Tilladt ledningslængde	< 30 m

NL

## Technische gegevens

Apparaatype	<b>VRT 390</b>
Art.-nr.	300 641
Aansluitspanning aan het cv-toestel	16 - 30 V
Stroomverbruik	< 80 mA
Dagtemperatuur	5 - 30 °C
Nachttemperatuur	5 - 20 °C
Mogelijke verwarmingsperioden	3 per dag
Mogelijke warmwaterperioden	3 per dag
Breedte	148
Hoogte	85
Diepte	48
Gewicht	ca. 200 g
Aansluitleidingen	3 x 0,75 mm <sup>2</sup>
Beschermingssoort	IP 30
Beschermingsklasse	III
Bedrijfstemperatuur	+5 - + 50 °C
Toegestane opslagtemp.	-20 - + 70 °C
Maximaal toegestane lengte van de leidingen	< 30 m

TR

## Teknik bilgiler

Cihaz tipi	<b>VRT 390</b>
Ürün no.	300 641
İsıtma cihazında bağlantı gerilimi	16 - 30 V
Çektiği akım	< 80 mA
Gündüz konumu ısısı	5 - 30 °C
Gece konumu ısısı	5 - 20 °C
Mümkün olan ısıtma evreleri	günde 3
Mümkün olan sıcak su evreleri	günde 3
Genişliği	148
Yüksekliği	85
Derinliği	48
Ağırlığı	yakl. 200 g
Bağlantı kablosu	3 x 0,75 mm <sup>2</sup>
Koruma türü	IP 30
Koruma sınıfı	III
İşletme ısısı	+5 - + 50 °C
İzin verilen depolama sıcaklığı	-20 - + 70 °C
İzin verilen kablo uzunluğu	< 30 m

Vaillant A/S  
Drejergangen 3A · 2690 Karlslunde  
Tlf. 46160200 · Fax 46 16 02 20  
e-mail: salg@vaillant.dk



Vaillant B. V.  
Postbus 23250 · 11 00 DT Amsterdam  
tel. 020 565 92 00  
www.vaillant.nl · e-mail: info@vaillant.nl

Vaillant  
Isi Sanayi ve Ticaret Ltd. Sirket  
Semsettin Günaltay Caddesi No.209  
TR · 81080 Erenköy-Istanbul