

Destinée a l'utilisateur
Voor de gebruiker
Für den Betreiber



Instructions d'utilisation
Bedieningsvoorschriften
Bedienungsanleitung

aquaPLUS



BE/LU

Chaudière murale à gaz
à ballon intégré
Gaswandtoestel met ingebouwde
warmwaterboiler
Gas-Wandheizgerät
mit Schichtenspeicher

VUI 282-7





SOMMAIRE



Généralités



Sécurité



Garantie d'usine



Commande

Page

Pour votre information	5
Symboles utilisés	5
Responsabilité	5
Usage conforme	6
Identification CE	6
Consignes de sécurité	7
Avertissements	9
Condition de garantie	10
Aperçus	13
Contrôles avant la mise en service	15
Fonctionnement en eau chaude sanitaire	17
Fonction de chauffage	23
Affichages d'état	25
Reset déparasitage	27
Mise hors service	29
Entretien et inspection	30
Protection antigel	31
Recherches d'anomalies	32
Remplir la chaudière et l'installation du côté du chauffage	35
Vidange de la chaudière et l'installation du côté	
du chauffage	36
Remplir la chaudière du côté de l'eau potable	37
Vidange de la chaudière du côté de l'eau potable	37



Algemeen



Veiligheid



Fabrieksgarantie



Bediening

Pagina

Ter informatie	5
Gebruikte symbolen	5
Aansprakelijkheid	5
Doelmatig gebruik	6
CE-markering	6
Veiligheidsinstructies	7
Voorzorgsmaatregelen	9
.	10
Overzicht	13
Controles voor ingebruikname	15
Warmwaterbereiding	17
Werking verwarming	23
Statusindicaties	25
Ontgrendelen	27
Uit bedrijf nemen	29
Onderhoud en inspectie	30
Vorstbescherming	31
Foutopsporing	32
Apparaat en installatie vullen aan verwarmingskant	35
Apparaat en installatie leegmaken aan verwarmingskant	36
Apparaat vullen aan drinkwaterkant	37
Apparaat leegmaken aan drinkwaterkant	37



INHALT



Allgemeines



Sicherheit



Werksgarantie



Bedienung



Seite

Zu Ihrer Information	5
Verwendete Symbole	5
Haftung	5
Bestimmungsgemäße Verwendung	6
CE-Kennzeichnung	6
Sicherheitshinweise	7
Vorsichtshinweise	9
Garantiebedingungen	11
Übersichten	13
Prüfungen vor Inbetriebnahme	15
Warmwasserbereitung	17
Heizbetrieb	23
Statusanzeigen	25
Entstörung	27
Außerbetriebnahme	29
Pflege und Inspektion	30
Frostschutz	31
Fehlersuche	32
Gerät und Anlage heizungsseitig füllen	35
Gerät und Anlage heizungsseitig entleeren	36
Gerät trinkwasserseitig füllen	37
Gerät trinkwasserseitig entleeren	37



Pour votre information

Symboles utilisés



-  **Attention!**
En cas de non-respect de ces consignes, il existe un danger pour la vie et la santé de personnes et/ou un risque du matérielle.
-  Ce symbole indique des remarques importantes.
- Ce symbole indique une activité nécessaire.

Responsabilité

-  **Les dommages et les blessures qui résultent du non-respect des présentes instructions de service ne sauraient en aucun cas engager notre responsabilité!**

Ter informatie

Gebruikte symbolen



-  **Opgelet!**
Bij het niet in acht nemen van deze instructies bestaat gevaar voor de gebruiker en kan er schade aan het apparaat ontstaan.
-  Dit symbool kenmerkt belangrijke instructies.
- Dit symbool staat voor een noodzakelijke handeling.

Aansprakelijkheid

-  **Voor schade die ontstaat door het niet in acht nemen van deze handleiding, aanvaarden wij geen aansprakelijkheid!**

Zu Ihrer Information

Verwendete Symbole

-  **Achtung!**
Bei Nichtbeachtung dieser Hinweise besteht Gefahr für Leib und Leben, oder es kann zu Geräteschäden kommen.
-  Dieses Symbol kennzeichnet wichtige Hinweise.
- Dieses Symbol steht für eine erforderliche Aktivität.

Haftung

-  **Für Schäden, die durch Nichtbeachtung dieser Anleitung entstehen, übernehmen wir keine Haftung!**



Usage conforme

Les appareils aquaPLUS de Vaillant sont construits selon les règles de l'art et le niveau actuel de la technique, ainsi qu'en respectant les règles reconnues de la sécurité technique. Toutefois, une utilisation incorrecte ou non conforme peut être à l'origine d'un risque pour la santé, voire la vie de l'utilisateur ou de tierces personnes et/ou avoir des répercussions négatives sur le fonctionnement des appareils et d'autres valeurs matérielles. Les appareils sont prévus pour servir de générateurs de chaleur pour des installations de chauffage central à eau chaude en circuit fermé, ainsi que pour la préparation de l'eau chaude. Un autre usage ou un usage qui en découle est considéré comme non conforme à la destination première de l'appareil. Le fabricant/fournisseur rejette toute responsabilité pour des blessures corporelles et/ou des dommages matériels résultant d'un usage non conforme. La responsabilité incombe dans son intégralité à l'utilisateur. Fait également partie d'un usage conforme le respect des instructions de service et d'installation, ainsi que des conditions d'inspection et de maintenance.

Doelmatig gebruik

De Vaillant aquaPLUS wandketels zijn gebouwd volgens de stand der techniek en de erkende veiligheidsvoorschriften. Niettemin kan bij ondeskundig of niet doelmatig gebruik gevaar ontstaan voor de gebruiker of kan er schade aan de wandketel en andere materiële constructies ontstaan. De wandketel is speciaal ontwikkeld als warmtebron voor gesloten centrale verwarmingsinstallaties op water en de warmwaterbereiding. De wandketel mag voor geen enkel andere toepassing gebruikt worden. Voor hieruit resulterende schade is de producent/leverancier niet aansprakelijk. Het risico draagt alleen de gebruiker. Tot het doelmatig gebruik hoort ook het in acht nemen van de bedienings- en installatievoorschriften en het naleven van de controle- en onderhoudsvoorwaarden.

Bestimmungsgemäße Verwendung

Die Vaillant aquaPLUS-Geräte sind nach dem Stand der Technik und den anerkannten sicherheitstechnischen Regeln gebaut. Dennoch können bei unsachgemäßer oder nicht bestimmungsgemäßer Verwendung Gefahren für Leib und Leben des Benutzers oder Dritter bzw. Beeinträchtigungen der Geräte und anderer Sachwerte entstehen.

Die Geräte sind als Wärmeerzeuger für geschlossene Warmwasser-Zentralheizungsanlagen und die Warmwasserbereitung vorgesehen. Eine andere oder darüber hinausgehende Benutzung gilt als nicht bestimmungsgemäß. Für hieraus resultierende Schäden haftet der Hersteller/Lieferant nicht. Das Risiko trägt allein der Anwender. Zur bestimmungsgemäßen Verwendung gehört auch das Beachten der Bedienungs- und Installationsanleitung und die Einhaltung der Inspektions- und Wartungsbedingungen.

Identification CE



CE-markering

Avec l'identification CE, il est attesté que les appareils sont conformes aux exigences élémentaires de la directive sur les appareils à gaz (directive 90/396/CEE du Comité) et de la directive sur la compatibilité électromagnétique (directive 89/336/CEE du Comité). Les appareils sont conformes aux exigences élémentaires de la directive relative au rendement (directive 92/42/CEE du Comité).

De CE-markering geeft aan dat het toestel voldoet aan de volgende eisen:
Richtlijn voor Gastoestellen 90/396/EWG.
Rendementsrichtlijn 92/42/EWG
EMC-richtlijn 89/336/EEG.



CE-Kennzeichnung



Mit der CE-Kennzeichnung wird dokumentiert, daß die Geräte die grundlegenden Anforderungen der Gasgeräterichtlinie (Richtlinie 90/396/EWG des Rates) und der Richtlinie über die elektromagnetische Verträglichkeit (Richtlinie 89/336/EWG des Rates) erfüllen. Die Geräte erfüllen die grundlegenden Anforderungen der Wirkungsgradrichtlinie (Richtlinie 92/42/EWG des Rates).



Consignes de sécurité

Implantation et réglage

L'implantation, les travaux de réglage, ainsi que la maintenance et les réparations des appareils ne doivent être effectués que par une entreprise spécialisée agréée.

Odeur de gaz

Si une odeur de gaz se fait sentir, il convient de respecter les consignes de sécurité suivantes:

- N'allumez/n'éteignez pas la lumière et ne touchez aucun autre commutateur électrique; n'utilisez pas de téléphone dans la zone dangereuse, pas de flamme nue (par ex. briquet, allumette),
- Ne pas fumer dans la zone de danger,
- Fermer le robinet d'arrêt du gaz
- Aérer la zone de danger,
- Avertissez vos colocataires et quittez la maison,
- Prévenez la compagnie de gaz.

Modifications dans l'environnement de l'appareil de chauffage

Il est interdit de modifier quoi que ce soit:

- sur l'appareil de chauffage,
- sur les conduites de gaz et d'arrivée d'air, les canalisations d'eau et les lignes de courant,
- sur le conduit d'évacuation des gaz fumés,
- sur la soupape de sécurité pour l'eau de chauffage,
- sur les éléments structurels qui peuvent avoir une influence sur la sécurité de fonctionnement de l'appareil.

Matières explosives et très inflammables

Ne pas utiliser et ne pas stocker de matières explosives ou très inflammables (par exemple de l'essence, du papier, de la peinture) dans la salle d'implantation de l'appareil.

Veiligheidsinstructies

Opstelling en instelling

Let hierbij voor Uw eigen veiligheid dat de opstelling en instelling van uw gasverwarmingsetel alleen door een erkend installatiebedrijf wordt uitgevoerd. Dit geldt ook voor het onderhoud en eventuele herstellingswerken, alsmede wijzigingen in de instellingen van de gasverwarmingsetel.

Gasgeur

Bij gasgeur moeten de volgende veiligheidsinstructies in acht worden genomen:

- geen licht in-/uitschakelen of andere elektrische schakelaars activeren; geen telefoon gebruiken in de gevarezone; geen open vlam (b.v. aansteker, lucifer)
- in de gevarezone niet roken,
- gaskraan sluiten,
- de gevarezone luchten,
- waarschuw uw medebewoners en verlaat het huis
- gasmaatschappij inlichten.

Veranderingen aan de omgeving van de gaswandketel

Aan de volgende zaken mogen geen veranderingen worden uitgevoerd:

- aan de gaswandketel,
- aan de leidingen voor gas, luchttoevoer, water en elektriciteit,
- aan de rookgasafvoer,
- aan de veiligheidsgroep verwarming,
- aan bouwkundige voorzieningen in de nabijheid van de gaswandketel die de veilige werking van het toestel nadelig kunnen beïnvloeden.

Explosieve en licht ontvlambare stoffen

Gebruik of bewaar geen explosieve of licht ontvlambare stoffen (b.v. benzine, papier, verf) in de opstellingsruimte van de wandketel.

Sicherheitshinweise

Aufstellung und Einstellung

Aufstellung und Einstellarbeiten sowie Wartung und Reparatur des Gerätes dürfen nur durch einen anerkannten Fachhandwerksbetrieb erfolgen.

Gasgeruch

Bei Gasgeruch sind folgende Sicherheitshinweise zu beachten:

- kein Licht ein-/ausschalten oder andere elektrische Schalter betätigen; kein Telefon im Gefahrenbereich benutzen; keine offene Flamme (z. B. Feuerzeug, Streichholz)
- im Gefahrenbereich nicht rauchen,
- Gasabsperrhahn schließen,
- gefährdeten Bereich lüften,
- warnen Sie Ihre Mitbewohner und verlassen Sie das Haus
- Gasversorgungsunternehmen (GVU) benachrichtigen.

Veränderungen im Umfeld des Heizgerätes

An folgenden Dingen dürfen keine Veränderungen vorgenommen werden:

- am Heizgerät,
- an den Leitungen für Gas, Zuluft, Wasser und Strom,
- an der Abgasleitung,
- am Sicherheitsventil für das Heizungswasser,
- an baulichen Gegebenheiten, die Einfluß auf die Betriebssicherheit des Gerätes haben können.

Explosive und leicht entflammbare Stoffe

Verwenden oder lagern Sie keine explosiven oder leicht entflammbaren Stoffe (z. B. Benzin, Papier, Farben) im Aufstellungsraum des Gerätes.



**SÉCURITÉ
VEILIGHEID
SICHERHEIT**

Consignes de sécurité (suite)

Entretien

Il est nécessaire de faire entretenir l'appareil une fois par an. Pour ce faire, prenez contact avec votre revendeur/distributeur. Nous vous recommandons de signer un contrat de maintenance/inspection avec un professionnel qualifié.

Habillage de type armoire

L'habillage de type armoire de l'appareil est conforme aux prescriptions d'exécution correspondantes. Si vous souhaitez disposer d'un habillage de ce type, adressez-vous à votre société spécialisée.

Veiligheidsinstructies (vervolg)

Controle

Laat voor het goed functioneren, de betrouwbaarheid en een lange levensduur de verwarmingsketel geregeld (jaarlijks) controleren/onderhouden door een erkende installateur. Wij raden aan hiervoor een onderhoudscontract af te sluiten met een erkend installatiebedrijf.

Kastachtige bekleding

Een kastachtige bekleding van het apparaat moet voldoen aan de daarvoor geldende uitvoeringsvoorschriften. Informeer hiernaar bij uw erkend installatiebedrijf indien u een dergelijke bekleding wilt aanbrengen.

Sicherheitshinweise (Fortsetzung)

Inspektion

Eine Inspektion des Gerätes ist jährlich erforderlich. Beauftragen Sie Ihren anerkannten Fachhandwerksbetrieb mit der Durchführung. Wir empfehlen den Abschluss eines Inspektionsvertrages mit Ihrem anerkannten Fachhandwerksbetrieb.

Schrankartige Verkleidung

Eine schrankartige Verkleidung des Gerätes unterliegt entsprechenden Ausführungsvorschriften. Fragen Sie hierzu Ihren anerkannten Fachhandwerksbetrieb, falls eine derartige Verkleidung von Ihnen beabsichtigt ist.



Avertissements

Protection anticorrosion

Ne faites pas usage de spray, de solvant, de nettoyant chloré, de peinture, de colle, etc., à proximité de l'appareil. En effet, dans certaines circonstances défavorables, ces substances peuvent provoquer une corrosion, y compris dans le conduit d'évacuation des gaz fumés.

Contrôler le niveau d'eau

Contrôler le niveau d'eau dans l'installation à intervalles réguliers.

Remplissage de l'installation de chauffage

Pour remplir ou réajuster le niveau d'eau dans l'installation de chauffage, vous pouvez utiliser normalement de l'eau de canalisation. Cependant, dans certains cas exceptionnels, la qualité de l'eau laisse fortement à désirer et ne se prête pas au remplissage de l'installation de chauffage (par exemple de l'eau fortement corrosive ou fortement calcaire). Si un tel cas se présente, veuillez vous adresser à votre installateur. Pour la préparation de l'eau chaude, n'utilisez aucun produit d'addition.

Groupe électrogène de secours

Si vous souhaitez maintenir l'appareil dans un état de fonctionnement au moyen d'un groupe électrogène de secours en cas de panne de courant, les valeurs techniques (tension, fréquence, mise à terre) de ce dernier doivent être compatibles avec celles du réseau électrique et correspondre au moins à l'absorption de puissance de votre appareil. N'hésitez pas à demander conseil auprès de votre installateur.

Pertes d'étanchéité

En cas de pertes d'étanchéité éventuelles au niveau de la canalisation d'eau chaude entre l'appareil et les prises d'eau, fermez immédiatement le robinet d'arrêt de l'eau froide sur l'appareil et faites réparer la perte d'étanchéité par votre installateur.

Voorzorgsmaatregelen

Corrosiebescherming

Gebruik geen sprays, oplosmiddelen, chloorhoudende reinigingsmiddelen, verf, kleefmiddelen enz. in de omgeving van de gaswandketel. Deze stoffen kunnen onder ongunstige omstandigheden leiden tot corrosie – ook in de rookgasafvoer.

Waterstand controleren

Controleer op regelmatige tijdstippen de waterstand van de verwarmingsinstallatie.

Vullen van de verwarmingsinstallatie

Om de verwarmingsinstallatie te vullen en bij te vullen kunt u normaal leidingwater gebruiken. In uitzonderingsgevallen bestaan er echter sterk afwijkende waterkwaliteiten, die onder bepaalde omstandigheden niet geschikt zijn om de verwarmingsinstallatie mee te vullen (sterk corrosief of sterk kalkhoudend water). Gelieve uw installateur hiervoor te raadplegen. Gebruik geen additieven of andere middelen voor de waterbehandeling.

Noodstroomaggregaat

Uw erkend installateur heeft uw verwarmingsketel bij de installatie aangesloten aan het stroomnet. Indien u de verwarmingsketel bij stroomuitval met een noodstroomaggregaat operationeel wilt houden, dan moet dit in zijn technische waarden (spanning, frequentie, aarding) overeenstemmen met die van het stroomnet en ten minste beantwoorden aan het opgenomen vermogen van uw verwarmingsketel. Vraag om advies aan uw erkend installateur.

Ondichtheden

Bij eventuele ondichtheden in de warmwaterleiding tussen de verwarmingsketel en de aftappunten, de hoofdkraan op het koud water of de afsluitkraan van het apparaat onmiddellijk sluiten en de ondichtheden door uw installateur laten herstellen.

Vorsichtshinweise

Korrosionsschutz

Verwenden Sie keine Sprays, Lösungsmittel, chlorhaltigen Reinigungsmittel, Farben, Klebstoffe usw. in der Umgebung des Gerätes. Diese Stoffe können unter ungünstigen Umständen zu Korrosion – auch in der Abgasanlage – führen.

Wasserstand kontrollieren

Kontrollieren Sie in regelmäßigen Abständen den Wasserstand der Anlage.

Befüllen der Heizungsanlage

Zum Auffüllen und Nachfüllen der Heizungsanlage können Sie normalerweise Leitungswasser verwenden. In Ausnahmefällen gibt es jedoch stark abweichende Wasserqualitäten, welche unter Umständen nicht zum Füllen der Heizungsanlage geeignet sind (stark korrosives oder stark kalkhaltiges Wasser). Wenden Sie sich in einem solchen Fall bitte an Ihren anerkannten Fachhandwerksbetrieb. Verwenden Sie keine Zusatzmittel für die Wasseraufbereitung.

Notstromaggregat

Ihr anerkannter Fachhandwerksbetrieb hat Ihr Gerät bei der Installation an das Stromnetz angeschlossen. Falls Sie das Gerät bei Stromausfall mit einem Notstromaggregat betriebsbereit halten wollen, muß dieses in seinen technischen Werten (Spannung, Frequenz, Erdung) mit denen des Stromnetzes übereinstimmen und mindestens der Leistungsaufnahme Ihres Gerätes entsprechen. Ziehen Sie hierzu bitte Ihren anerkannten Fachhandwerksbetrieb zu Rate.

Undichtigkeiten

Bei evtl. Undichtigkeiten im Warmwasserleitungsbereich zwischen Gerät und Zapfstellen schließen Sie sofort das Kaltwasser-Absperrventil am Gerät und lassen Sie die Undichtigkeit durch Ihren Fachhandwerksbetrieb beheben.



GARANTIE D'USINE FABRIEKSGARANTIE WERKSGARANT

Condition de garantie

La durée de garantie est de 1 an à partir de la date de facturation.

1. L'appareil doit avoir été installé par un professionnel qualifié qui, sous son entière responsabilité, aura veillé à respecter les normes et réglementations en vigueur pour son installation.
2. L'appareil doit être muni du label attestant qu'il a été agréé par les instances officielles reconnues en Belgique.
3. Seuls les techniciens d'usine Vaillant sont habilités à effectuer les réparations ou les modifications apportées à un appareil au cours de la période de garantie afin que celle-ci reste d'application. Si d'aventure une pièce non d'origine devait être montée dans un de nos appareils, la garantie Vaillant se varierait automatiquement annulée.
4. Afin que la garantie puisse prendre effet, la fiche de garantie doit être dûment complète, signée et affranchie avant de nous être retournée au plus tard quinze jours après l'installation!

La garantie n'entre pas en ligne de compte si le mauvais fonctionnement de l'appareil devait être provoqué par un mauvais réglage, par l'utilisation d'une énergie non adéquate, par une installation mal conçue ou défectueuse, par le non-respect des instructions de montage jointes à l'appareil, par une infraction aux normes relatives aux directives d'installation, de types de locaux ou de ventilation, par négligence, par surcharge, par les conséquences du gel ou de tout usure normale ou pour tout acte dit de force majeure. Dans un tel cas, il y aurait facturation de nos prestations et des pièces fournies. Lorsqu'il y a facturation établie selon les conditions générales du service d'entretien, celle-ci est toujours adressée à la personne qui a demandé l'intervention ou/et la personne chez qui le travail a été effectué sauf accord au préalable et

par écrit d'un tiers (par ex. locataire, propriétaire, syndic...) qui accepte explicitement de prendre cette facture à sa charge. Le montant de la facture devra être acquitté au grand comptant au technicien d'usine qui aura effectué la prestation.

La réparation ou le remplacement des pièces durant la période de garantie n'entraîne pas une prolongation de la dite garantie.

La mise en application de la garantie exclut tout paiement de dommages et intérêts pour tout préjudice généralement quelconque.

Pour tout litige, sont seuls compétents les tribunaux du district du siège social de notre société.

Fabrieksgarantie

De producten van de NV Vaillant zijn gewaarborgd tegen alle gewaarborgd tegen alle materiaal- en constructiefouten voor een periode van één jaar vanaf de datum vermeld op het aankoopfactuur dat u heel nauwkeurig dient bij te houden. De waarborg geldt alleen onder de volgende voorwaarden:

1. Het toestel moet door een erkend gekwalificeerd vakman geplaatst worden, onder zijn volledige verantwoordelijkheid, en zal erop letten dat de normen en installatievoorschriften nageleefd worden.
2. Het toestel moet voorzien worden van een geldig bewijs van goedkeuring door de officiële Belgische instanties.
3. Het is enkel aan de technici van de Vaillant fabriek toegelaten om herstellingen of wijzigingen aan het toestel onder garantie uit te voeren, opdat de waarborg van toepassing zou blijven. De originele onderdelen moeten in het Vaillant-toestel gemonteerd zijn, zoniet wordt de waarborg geannuleerd.
4. Teneinde de waarborg te laten gelden, moet u ons de garantiekaart volledig ingevuld, ondertekend en gefrankeerd terugzenden binnen de veertien dagen na de installatie!

De waarborg wordt niet toegekend indien de slechte werking van het toestel het gevolg is van een slechte regeling, door het gebruik van een niet overeenkomstige energie, een verkeerde of gebrekkige installatie, de niet-naleving van de gebruiksaanwijzing die bij het toestel gevoegd is, door het niet opvolgen van de normen betreffende de installatievoorschriften, het type van lokaal of verluchting, verwaarlozing, overbelasting, bevriezing, elke normale slijtage of elke handeling van overmacht.

In dit geval zullen onze prestaties en de geleverde onderdelen aangerekend worden. Bij facturatie, opgesteld volgens de algemene



Garantiebedingungen

voorwaarden van de na-verkoopdienst, wordt deze steeds opgemaakt op de naam van de persoon die de oproep heeft verricht en/of de naam van de persoon bij wie het werk is uitgevoerd, behoudens voorafgaand schriftelijk akkoord van een derde persoon (bv. huurder, eigenaar, syndic, enz.) die deze factuur uitdrukkelijk ten zijne laste neemt. Het factuurbedrag zal contant betaald moeten worden aan de fabriekstechnicus die het werk heeft uitgevoerd.

Het herstellen of vervangen van onderdelen tijdens de garantieperiode heeft geen verlenging van de waarborg tot gevolg. De toekenning van garantie sluit elke betaling van schadevergoeding uit en dit tot voor om het even welke reden ze ook gevraagd wordt. Voor elk verschil, zijn enkel de Tribunalen van het district waar de hoofdzetel van de vennootschap gevestigd is, bevoegd.

Die Garantiebedingungen entnehmen Sie bitte der beiliegenden Garantiekarte.

Die Garantie wird nur gewährt, wenn folgende Voraussetzungen erfüllt sind:

1. Das Gerät muß von einem qualifizierten Fachmann installiert worden sein. Dieser ist dafür verantwortlich, daß alle geltenden Normen und Richtlinien bei der Installation beachtet wurden.
2. Das Gerät muß mit einem Typenschild versehen sein, das bestätigt, daß das Gerät durch in Belgien anerkannte Instanzen zugelassen wurde.
3. Während der Garantiezeit ist nur der Vaillant Werkskundendienst autorisiert, Reparaturen oder Veränderungen am Gerät vorzunehmen. Die Werksgarantie erlischt, wenn in das Gerät Teile eingebaut werden, die nicht von Vaillant zugelassen sind.
4. Damit die Garantie wirksam werden kann, muß die Garantiekarte vollständig und ordnungsgemäß ausgefüllt, unterschrieben und ausreichend frankiert spätestens fünfzehn Tage nach der Installation an uns zurückgeschickt werden.

Während der Garantiezeit werden an dem Gerät festgestellte Material- oder Fabrikationsfehler von unserem Werkskundendienst kostenlos behoben. Für Fehler, die nicht auf den genannten Ursachen beruhen, z. B. Fehler aufgrund unsachgemäßer Installation oder vorschriftswidriger Behandlung, bei Verstoß gegen die geltenden Normen und Richtlinien der Installation, des Aufstellraumes oder der Belüftung, bei Überlastung, bei Frosteinwirkung oder normalem Verschleiß oder bei Gewalteinwirkung, übernehmen wir keine Haftung. Wenn eine Rechnung gemäß den allgemeinen Bedingungen des Werkvertrages ausgestellt wird, wird diese ohne vorherige schriftliche Vereinbarung mit Dritten (z. B. Eigentümer, Vermieter, Verwalter etc.)

an den Auftraggeber oder/und den Benutzer der Anlage gerichtet, dieser übernimmt die Zahlungsverpflichtung. Der Rechnungsbetrag ist dem Techniker des Werkskundendienstes, der die Leistung erbracht hat, zu erstatten.

Die Reparatur oder der Austausch von Teilen während der Garantie verlängert die Garantiezeit nicht. Nicht umfaßt von der Werksgarantie sind Ansprüche, die über die kostenlose Fehlerbeseitigung hinausgehen, z. B. Ansprüche auf Schadenerstanz. Gerichtsstand ist der Sitz unseres Unternehmens.

Um alle Funktionen des Vaillant Gerätes auf Dauer sicherzustellen und um den zugelassenen Serienzustand nicht zu verändern, dürfen bei Wartungs- und Instandhaltungsarbeiten nur Original Vaillant Ersatzteile verwendet werden!



**COMMANDE
BEDIENING
BEDIENUNG**

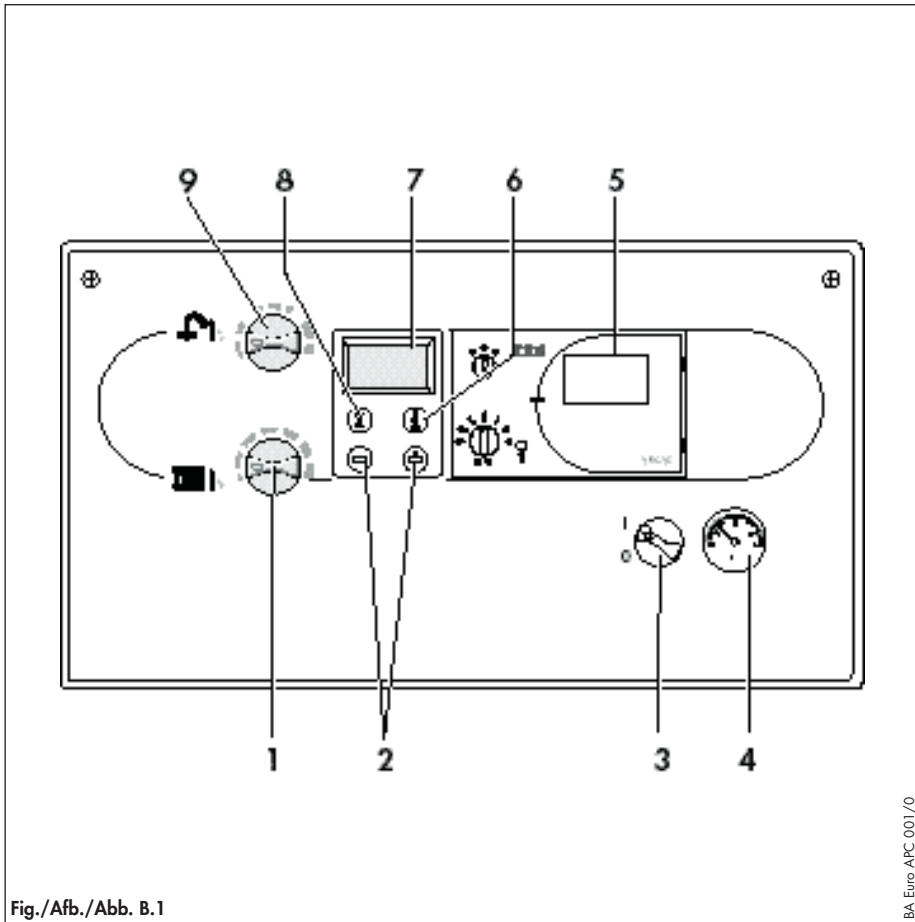

Fig./Afb./Abb. B.1

BA Euro APC 001/0

Éléments de commande
Bedieningselementen
Bedienelemente



Aperçus

Éléments de commande

Appuyez sur le volet frontal en haut au centre et ouvrez-le vers vous. Vous pouvez alors reconnaître des éléments de commande; ces derniers possèdent les fonctions suivantes:

- 1 Sélecteur de réglage de la température de départ chauffage (page 22/23).
- 2 Touches "+" et "-" pour avancer ou reculer la lecture de l'affichage (pour les installateurs lors des travaux de réglage et lors de la recherche de pannes).
- 3 Interrupteur principal pour la mise sous tension ou hors tension de l'appareil (pages 16/17).
- 4 Manomètre pour indiquer la pression dans l'installation de chauffage.
- 5 Régulation intégrée (accessoire pour accroître le confort d'utilisation).
- 6 Touche "i" pour faire apparaître des informations.
- 7 Panneau d'affichage pour indiquer le mode d'exploitation actuel (page 14/15) ou pour afficher certaines informations supplémentaires (page 24/25).
- 8 Touche de "Reset": pour réinitialiser certaines anomalies (cf. page 26/27).
- 9 Sélecteur de réglage de la température de l'eau chaude sanitaire (page 16/17 et au-delà).

Overzicht

Bedieningselementen

Druk bovenaan in het midden op het frontpaneel en klap het naar beneden. De nu te herkennen bedieningselementen hebben de volgende functies:

- 1 Draaiknop voor de instelling van de vertrekwatertemperatuur verwarming (p. 22/23)
- 2 Toetsen "+" en "-" voor het verder- of terugbladeren van de displayindicatie (voor de vakman bij instellingen en foutopsporing)
- 3 Hoofdschakelaar voor het aan- of uitschakelen van het apparaat (p. 16/17)
- 4 Manometer voor de indicatie van de druk in de verwarmingsinstallatie
- 5 Inbouw van een weersafhankelijke regelaar (toebehoren ter verhoging van het comfort)
- 6 Toets "i": voor het oproepen van informatie
- 7 Display voor de indicatie van de huidige bedrijfswijze (p. 14/15) of bepaalde aanvullende informatie (p. 24/25)
- 8 Toets "Ontstoring": om bepaalde storingen te ontgrendelen (zie p. 26/27)
- 9 Draaiknop voor de instelling van de warmwatertemperatuur (p. 16/17)

Übersichten

Bedienungselemente

Drücken Sie im oberen Bereich mittig auf die Frontklappe und klappen Sie sie herunter. Die nun zu erkennenden Bedienelemente haben folgende Funktionen:

- 1 Drehknopf zur Einstellung der Heizungs-Vorlauftemperatur (S. 22/23)
- 2 Tasten „+“ und „-“ zum Weiter- oder Zurückblättern der Displayanzeige (für den Fachhandwerker bei Einstellarbeiten und Fehlersuche)
- 3 Hauptschalter zum Ein- oder Ausschalten des Gerätes (S. 16/17)
- 4 Manometer zur Anzeige des Drucks in der Heizungsanlage
- 5 Einbauregler (Zubehör zur Komforterhöhung)
- 6 Taste „i“: Zum Abrufen von Informationen
- 7 Display zur Anzeige der aktuellen Betriebsart (S. 14/15) oder bestimmter Zusatzinformationen (S. 24/25)
- 8 Taste „Entstörung“: Zum Rücksetzen bestimmter Störungen (S. 26/27)
- 9 Drehknopf zur Voreinstellung der Warmwassertemperatur (S. 16/17f)



**COMMANDE
BEDIENING
BEDIENUNG**

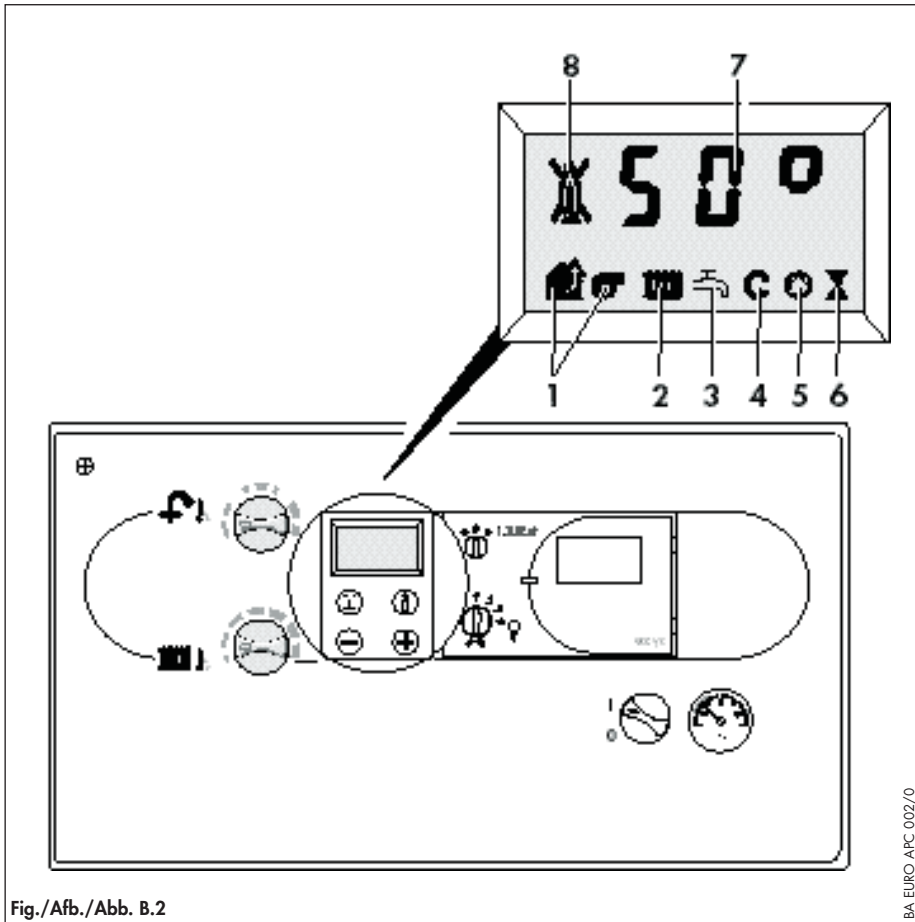

Affichages
Display-indicaties
Display-Anzeigen

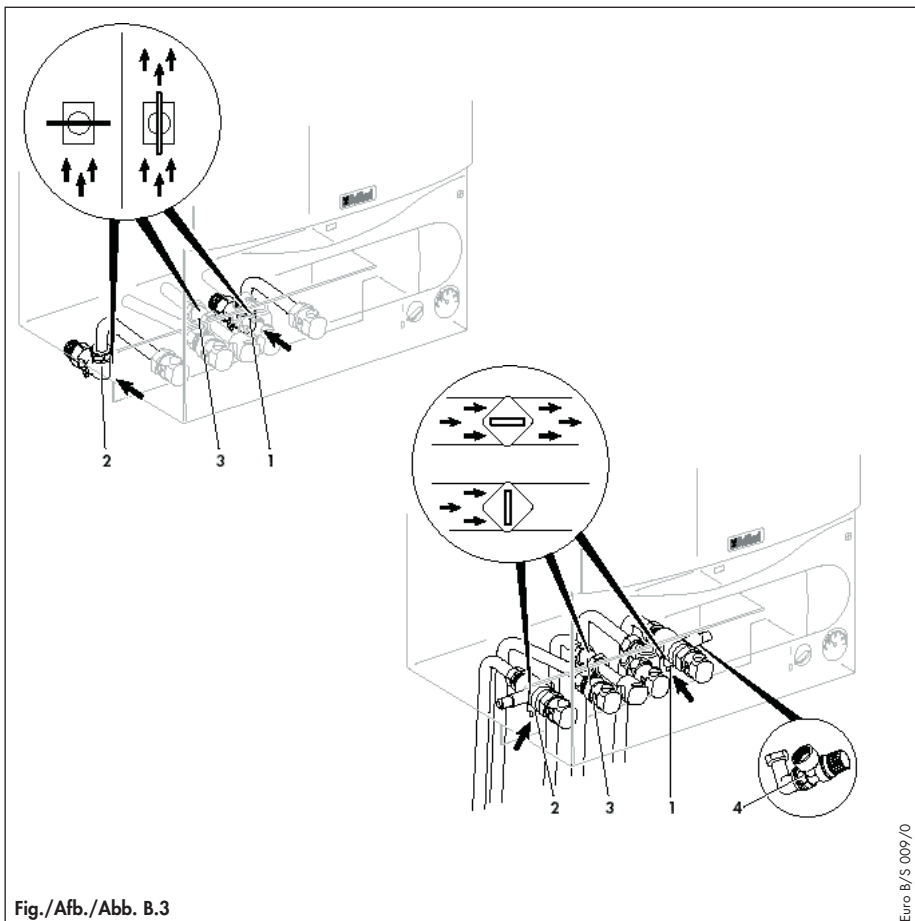

Ouvrir les vannes d'arrêt
Afsluitkranen openen
Absperreinrichtungen öffnen



Affichage

Vous pouvez obtenir les informations suivantes sur l'affichage:

- 1 Anomalie dans le conduit d'air/des gaz brûlés
- 2 Mode chauffage activé
- 3 Soutirage de l'eau chaude
- 4 Démarrage à chaud activé
- 5 La pompe de chauffage est commandée
- 6 La soupape interne des gaz est commandée
- 7 Température aller de chauffage activée (par ex. 50 °C)
ou
Affichage d'un code d'état ou d'un code d'erreur (voir pages 25-27)
- 8 Fonctionnement du brûleur en ordre (flamme sans croix)
ou
Anomalie de la flamme (flamme avec croix, voir page 26/27)

Display

Uit het display kunt u de volgende informatie afleiden:

- 1 Storing in het lucht-/gasafvoerkanaal
- 2 Verwarmingsbedrijf actief
- 3 Warmwateraftapping
- 4 Warme start actief
- 5 Verwarmingspomp wordt aangestuurd
- 6 Interne gasklep wordt aangestuurd
- 7 Huidige verwarmings-vertrektemperatuur (b.v. 50 °C)
of
Indicatie van een status- of foutcode (z. pagina's 25-27)
- 8 Foutloos branderbedrijf (vlam zonder kruis)
of
Vlamstoring (vlam met kruis, z. pagina 26/27)



Display

Dem Display können Sie folgende Informationen entnehmen:

- 1 Störung im Luft-/Abgasweg
- 2 Heizbetrieb aktiv
- 3 Warmwasserzapfung
- 4 Warmstart aktiv
- 5 Heizungspumpe wird angesteuert
- 6 Internes Gasventil wird angesteuert
- 7 akt. Heizungs-Vorlauftemperatur (z. B. 50 °C)
oder
Anzeige eines Status- oder Fehlercodes (s. Seiten 25-27)
- 8 Ordnungsgemäßer Brennerbetrieb (Flamme ohne Kreuz)
oder
Flammenstörung (Flamme mit Kreuz, s. Seite 26/27)



Contrôles avant la mise en service

Ouvrir les vannes d'arrêt

-  La vanne d'arrêt de l'eau froide doit être ouverte.
- Ouvrez un robinet de prise d'eau chaude et assurez-vous que de l'eau s'en écoule.
- Vérifiez si les vannes d'arrêt des canalisations de départ et de retour du chauffage (1 et 2) et si la vanne d'arrêt de gaz (3) sont ouvertes.
-  Les vannes d'arrêt des canalisations de départ et de retour du chauffage et la vanne d'arrêt de gaz sont ouvertes lorsque l'encoche correspond avec le sens d'écoulement de l'eau.



Controles voor ingebruikname

Afsluitkranen openen

-  De afsluitkraan voor koud water moet geopend zijn.
- Draai een warmwaterkraan open en vergewis u ervan dat er water stroomt.
- Controleer of de afsluitkranen op de vertrek- en retourleiding verwarming (1 en 2) en de gaskraan (3) geopend zijn.
-  De afsluitkranen op de vertrek- en retourleiding verwarming zijn geopend als de inkeping overeenkomt met de stroomrichting van het water.

Prüfungen vor Inbetriebnahme

Absperreinrichtungen öffnen

-  Das Kaltwasser-Absperrventil muß geöffnet sein.
- Drehen Sie ein Warmwasser-Zapfventil auf und vergewissern Sie sich, daß Wasser fließt.
- Kontrollieren Sie, ob die Absperrventile im Heizungs-Vor- und Rücklauf (1 und 2) sowie das Gasabsperrventil (3) geöffnet sind.
-  Heizungs-Vor- und Rücklauf sowie Gasabsperrventil sind geöffnet, wenn die Kerbe mit der Fließrichtung des Wassers übereinstimmt.



**COMMANDE
BEDIENING
BEDIENUNG**

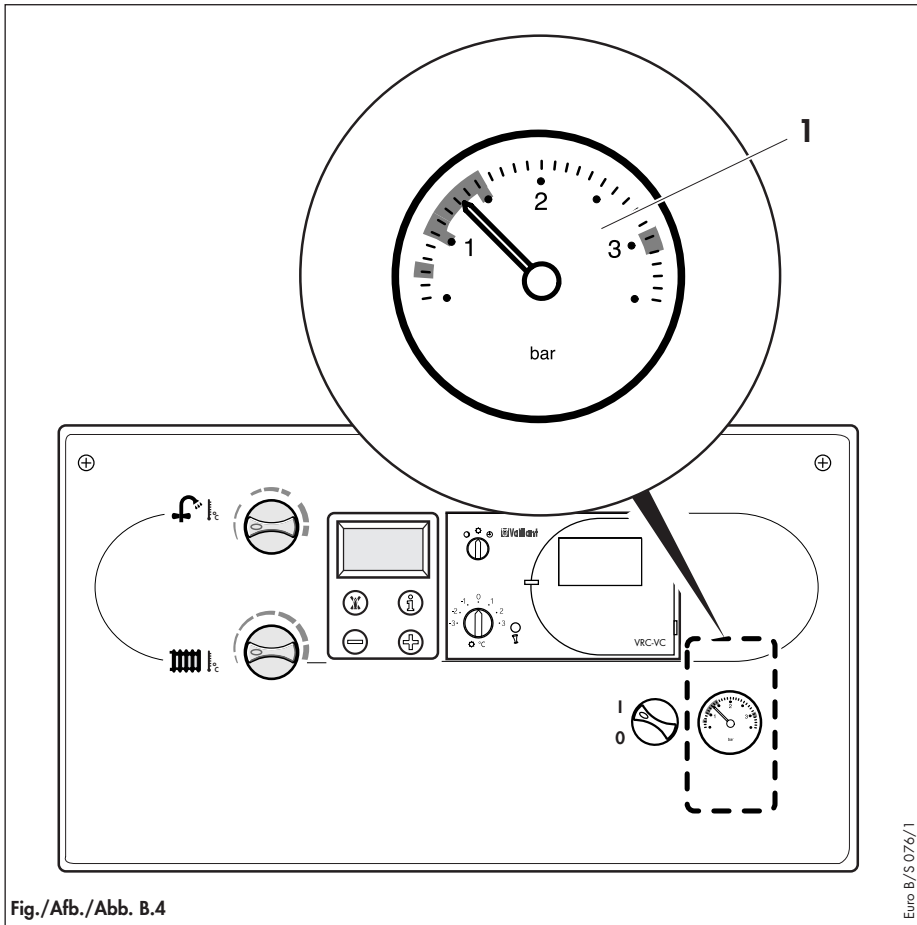

Contrôle du niveau d'eau
Waterstand controleren
Wasserstand kontrollieren

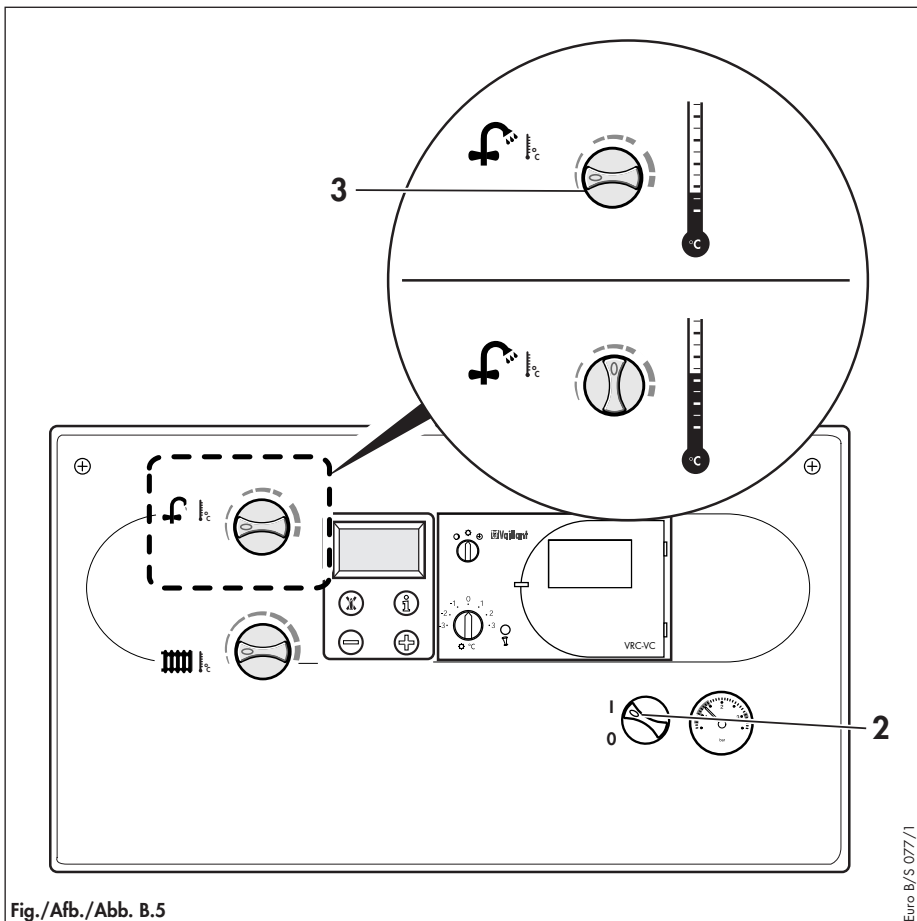

Fonctionnement en Eau Chaude Sanitaire
Warmwaterbereiding
Warmwasserbereitung



Contrôle du niveau d'eau

- Contrôlez le niveau d'eau (pression de remplissage) de l'installation sur le manomètre (1).

Pour un fonctionnement irréprochable de l'installation de chauffage, à froid, l'aiguille du manomètre (1) doit se trouver dans la zone de pression de remplissage entre 1,0 et 2,0 bars. Si la pression est inférieure à 0,75 bar, ajoutez de l'eau en conséquence (voir p. 18). Si l'installation de chauffage s'étend sur plusieurs étages, des valeurs supérieures peuvent s'imposer pour le niveau d'eau de l'installation sur le manomètre. Interrogez votre société spécialisée à ce sujet.

Waterstand controleren

- Controleer de waterstand van de installatie op de manometer (1).

Voor een foutloze werking van de verwarmingsinstallatie moet de wijzer op de manometer (1) bij koude installatie in het bereik tussen 1,0 en 2,0 bar staan. Als hij onder 0,75 bar staat, vul dan het noodzakelijke water bij (z. pagina 18). Als de installatie over meerdere verdiepingen loopt, dan kunnen hogere waarden voor de waterstand van de installatie vereist zijn. Informeer hierover bij uw erkend installatiebedrijf.

Wasserstand kontrollieren

- Kontrollieren Sie den Wasserstand der Anlage am Manometer (1).

Für einen einwandfreien Betrieb der Heizungsanlage soll bei kalter Anlage der Zeiger am Manometer (1) im Bereich zwischen 1,0 und 2,0 bar stehen. Steht er unterhalb von 0,75 bar, füllen Sie bitte entsprechend Wasser nach (s. Seite 18). Erstreckt sich die Anlage über mehrere Stockwerke, so können höhere Werte für den Wasserstand der Anlage erforderlich sein. Fragen Sie hierzu Ihren anerkannten Fachhandwerksbetrieb.

Fonctionnement en eau chaude sanitaire



L'interrupteur principal ne doit être mis sous tension que si l'installation de chauffage est correctement remplie d'eau. En cas de non-respect, la pompe et l'échangeur thermique pourraient être endommagés.

- Tournez l'interrupteur principal (2) en position „I“.
- Réglez le bouton (3) de réglage de la température de l'eau chaude sur la température souhaitée. Correspondances:

a - butée gauche env. 50 °C
b - butée droite max. 65 °C



Si la dureté de l'eau est supérieure à 10 °dh (1,79 mol/m³) régler le sélecteur ECS (3) au maximum en position centrale (fig. B.5).

Warmwaterbereiding



De hoofdschakelaar mag alleen worden ingeschakeld als de verwarmingsinstallatie volgens de voorschriften met water is gevuld. Bij niet in acht neming kunnen de pomp en de warmtewisselaar worden beschadigd.

- Draai de hoofdschakelaar (2) op stand "I".
- Stel de draaiknop voor de instelling van de warmwatertemperatuur (3) in op de gewenste temperatuur. Daarbij beantwoordt:

a - De linker aanslag aan ca. 50 °C
b - De rechter aanslag aan max. 65 °C



Zet de draaiknop (3) bij een waterhardheid van meer dan 10°dh (1,79 mol/m³) niet hoger dan de middelste stand (afb.B.5).

Warmwasserbereitung



Der Hauptschalter darf nur eingeschaltet werden, wenn die Heizungsanlage ordnungsgemäß mit Wasser gefüllt ist. Bei Nichtbeachtung können Pumpe und Wärmetauscher beschädigt werden.

- Drehen Sie den Hauptschalter (2) auf Stellung „I“.
- Stellen Sie den Drehknopf zur Einstellung der Warmwasser- auslauf-temperatur (3) auf die gewünschte Temperatur ein. Dabei entspricht

a - linker Anschlag ca. 50 °C
b - rechter Anschlag max. 65 °C



Bei einer Wasserhärte von mehr als 10 °dh (1,79 mol/m³) stellen Sie den Drehknopf (3) maximal in die Mittelstellung (Abb. B.5).



**COMMANDE
BEDIENING
BEDIENUNG**

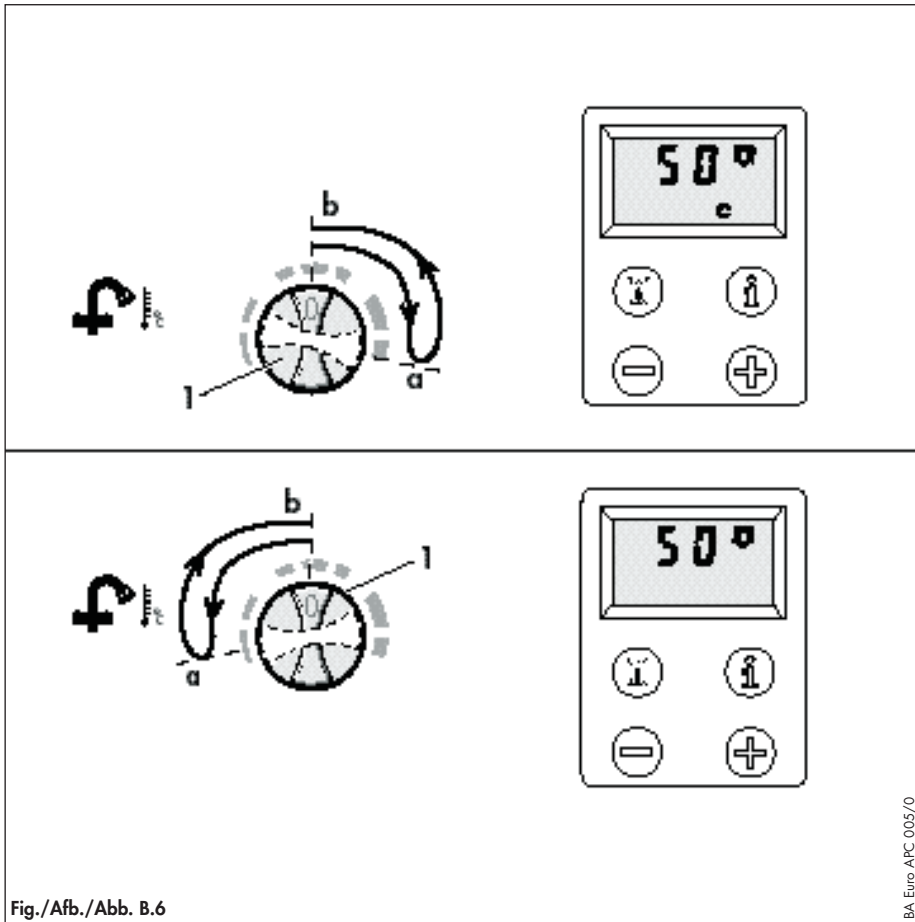

Activation et désactivation du système
aquathermique
Warme startfunctie in- en uitschakelen
Warmstart ein- und ausschalten



Activation et désactivation du système aquathermique

Le système aquathermique du modèle aquaPLUS vous permet d'obtenir immédiatement de l'eau chaude à la température souhaitée, sans temps de chauffage. Pour cela, l'échangeur thermique d'eau chaude du modèle aquaPLUS est maintenu à un niveau de température présélectionné.

- Pour mettre en service le système de réchauffage de l'échangeur sanitaire, tourner brièvement le sélecteur (1) vers la droite jusqu'à la butée. Sélectionnez maintenant la température souhaitée (voir page 16/17). L'eau est alors maintenue continuellement à cette température et est immédiatement disponible pour un puisage.
- Pour mettre hors service le système de réchauffage de l'échangeur sanitaire, tourner brièvement le sélecteur (1) vers la gauche jusqu'à la butée.

Warme startfunctie in- en uitschakelen

Het warme startsysteem van de aquaPLUS levert u onmiddellijk warm water op de gewenste temperatuur, zonder dat er moet worden gewacht op opwarmtijden. Hiertoe wordt het warmwaterreservoir van de aquaPLUS op een ingesteld temperatuurniveau gehouden.

- de warme startfunctie wordt geactiveerd door de draaiknop (1) gedurende korte tijd tot aan de aanslag naar rechts te draaien. Kies nu de gewenste temperatuur (p. 16/17). Het water wordt nu continu op deze temperatuur gehouden en is bij aftapping onmiddellijk beschikbaar.
- de warme startfunctie wordt uitgeschakeld door de draaiknop (1) korte tijd tot aan de aanslag naar links te draaien.

Warmstartfunktion ein- und ausschalten

Das Warmstart-System des aquaPLUS liefert Ihnen sofort warmes Wasser in der gewünschten Temperatur, ohne dass Aufheizzeiten abgewartet werden müssen. Hierzu wird der Warmwasserspeicher des aquaPLUS auf einem vorgewählten Temperaturniveau gehalten.

- Das Warmstart-System wird aktiviert, indem Sie den Drehknopf (1) kurzzeitig bis zum Anschlag nach rechts drehen. Wählen Sie nun die gewünschte Temperatur (s. Seite 16/17). Das Wasser wird nun ständig auf dieser Temperatur gehalten und steht bei Zapfung direkt zur Verfügung.
- Das Warmstart-System wird ausgeschaltet, indem Sie den Drehknopf (1) kurzfristig bis zum Anschlag nach links drehen.



**COMMANDE
BEDIENING
BEDIENUNG**

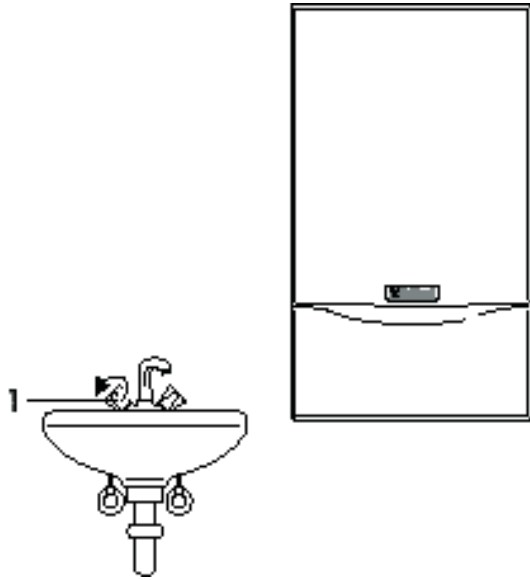

Fig./Afb./Abb. B.7

Euro B/S. 079/0

Puisage eau chaude
Warmwater tappen
Warmwasser zapfen



Puisage eau chaude

En ouvrant un robinet d'eau chaude (1) depuis un robinet de puisage (lavabo, douche, baignoire, etc.), l'appareil est mis automatiquement en service, distribuant ainsi de l'eau chaude

Votre appareil arrête automatiquement la préparation eau chaude à la fermeture du robinet de puisage. Le cas échéant, le ballon d'eau chaude intégré dans l'appareil sera rechargé, par exemple en cas de soutirage d'une quantité d'eau plus importante.



Attention!

Les appareils sont pourvus d'une commutation automatique de protection contre la légionellose: dès lors que la température dans le ballon d'eau chaude descend au dessous de 55 °C, l'accumulateur sera réchauffé une fois à 65 °C dans une période de 24 heures. Veuillez toutefois remarquer que dans un tel cas, il existe un danger d'échaudure en cas de soutirage d'eau.

Warmwater tappen

Bij het openen van een warmwaterkraan (1) aan een aftappunt (wastafel, douche, bad enz.) gaat de gaswandketel zelfstandig in bedrijf en levert u warm water.

Uw gaswandketel schakelt de warmwaterproductie bij het sluiten van de aftapkraan zelfstandig uit. Evt. wordt het in het apparaat geïntegreerde warmwaterreservoir bijgeladen, b.v. bij het ontnemen van een grote hoeveelheid water.



Opgelet!

De apparaten zijn uitgerust met een automatische legionella-beveiligingsschakeling. Als de temperatuur in het warmwaterreservoir onder 55 °C daalt, dan wordt het reservoir eenmaal in een periode van 24 h opgewarmd tot 65 °C. Houd er rekening mee dat in een dergelijk geval bij het aftappen kans op brandwonden kan bestaan.

Warmwasser zapfen

Beim Öffnen eines Warmwasserhahns (1) an einer Zapfstelle (Waschbecken, Dusche, Badewanne etc.) geht das Gerät selbsttätig in Betrieb und liefert Ihnen warmes Wasser.

Ihr Gerät schaltet die Warmwasserbereitung bei Schließen des Zapfventils selbsttätig ab. Ggf. wird der im Gerät integrierte Warmwasserspeicher nachgeladen, z. B. bei Entnahme einer größeren Wassermenge.



Achtung!

Die Geräte sind mit einer automatischen Legionellen-Schutzschaltung ausgestattet: Sinkt die Temperatur im Warmwasserspeicher unter 55 °C, so wird der Speicher einmal im Zeitraum von 24 h auf 65 °C aufgeheizt. Bitte beachten Sie, dass in einem solchen Fall die Gefahr von Verbrühungen beim Zapfen bestehen kann.



**COMMANDE
BEDIENING
BEDIENUNG**

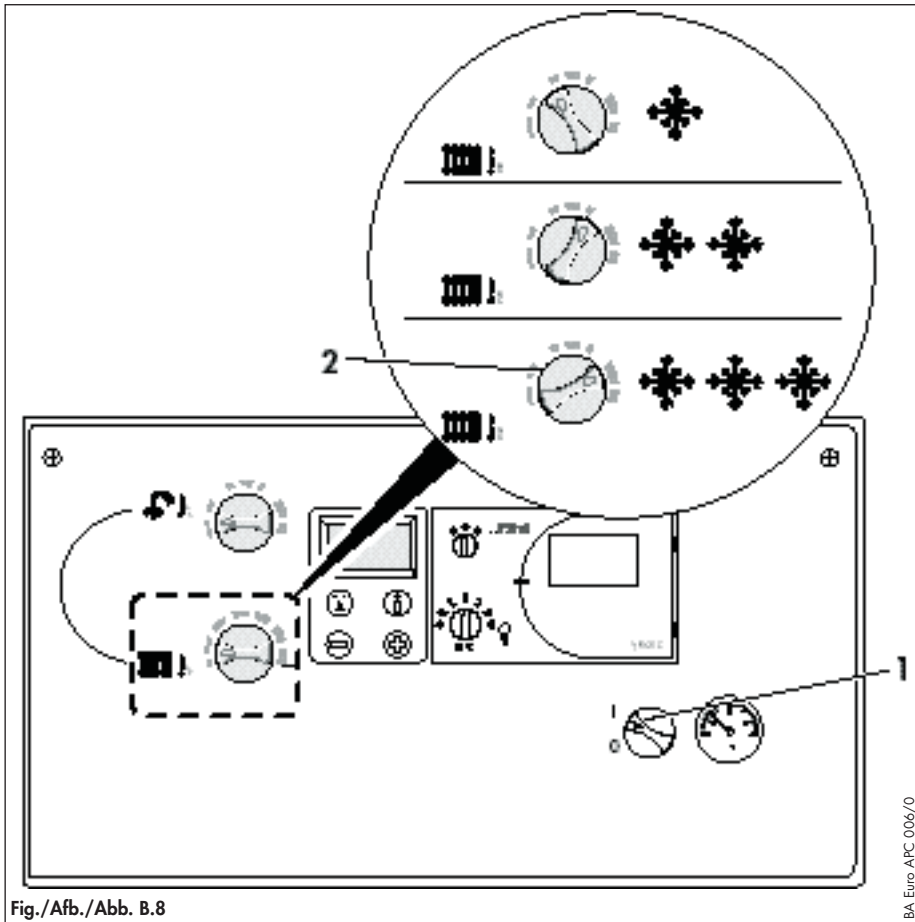

Fig./Afb./Abb. B.8

Régler la température départ chauffage
Vertrekwatertemperatuur instellen
Vorlauftemperatur einstellen

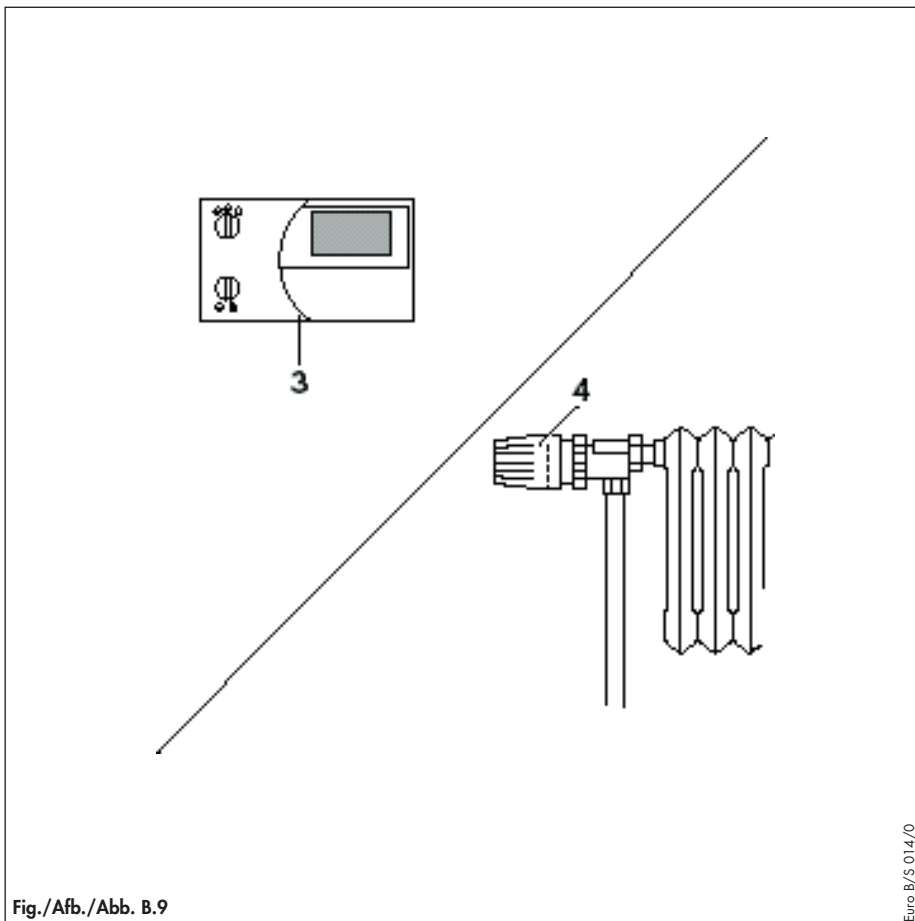

Fig./Afb./Abb. B.9

Régler le régulateur externe
Externe regelaar instellen
Externe Regler einstellen



Fonction chauffage

Régler la température départ chauffage

- Placer l'interrupteur principal (1) sur la position „I“.
- Régler le sélecteur de réglage de la température départ chauffage (2) sur la température souhaitée. A cet effet, nous recommandons les réglages suivants:
 - **Position à gauche** pendant les phases de transition **mais ne pas tourner jusqu'à la butée, (lorsque la butée est à gauche, le mode chauffage est hors circuit)**
 - **Position centrale** en cas de froid modéré,
 - **Position à droite** en cas de période de grand froid.

Régler le régulateur externe

- Réglez le régulateur de la température de la pièce (3, **accessoire**) et/ou la vanne thermostatique du radiateur (4, **accessoire**) selon les instructions correspondantes.

CONSEIL!

Vaillant possède quelques thermostat d'ambiance dans son programme d'accessoires qui vous permettra d'augmenter votre confort. De plus, cette régulation précise et économique vous permettra aussi de ménager votre installation, votre portefeuille, ainsi que l'environnement.

Prenez conseil auprès de votre installateur!

Werking verwarming

Vertrekwatertemperatuur instellen

- Draai de hoofdschakelaar (1) op stand "I".
- Stel de draaiknop voor de regeling van de vertrekwatertemperatuur (2) in op de gewenste temperatuur. Daarbij raden wij de volgende instellingen aan:
 - **stand links** voor tussenseizoenen, **maar a.u.b. niet tot aan de aanslag draaien (bij linkse aanslag is het verwarmingsbedrijf uitgeschakeld)**
 - **stand midden** bij matige koude,
 - **stand rechts** bij sterke koude.

Externe regelaar instellen

- Stel de kamerthermostaat (3, **toebehoren**) en/of de thermostatische radiatorcransen (4, **toebehoren**) in volgens de bijhorende handleidingen.

TIP!

Vaillant heeft enkele kamerthermostaten in het gamma van toebehoren waarmee u niet alleen het comfort kunt verhogen, maar u spaart door een nauwkeurigere en zuinigere regeling van de installatie energie (geld) en het milieu.

Vraag na bij uw installateur!

Heizbetrieb

Vorlauftemperatur einstellen

- Drehen Sie den Hauptschalter (1) auf Stellung "I".
- Stellen Sie den Drehknopf zur Regelung der Heizungs-Vorlauftemperatur (2) auf die gewünschte Temperatur ein. Dabei empfehlen wir folgende Einstellungen:
 - **Stellung links** in der Übergangszeit, **aber bitte nicht bis zum Anschlag drehen (bei Linksanschlag ist der Heizbetrieb abgeschaltet)**
 - **Stellung Mitte** bei mäßiger Kälte,
 - **Stellung rechts** bei starker Kälte.

Externe Regler einstellen

- Stellen Sie den Raumtemperaturregler (3, **Zubehör**) und/oder die Heizkörper-Thermostatventile (4, **Zubehör**) gemäß den entsprechenden Anleitungen ein.

TIP!

Vaillant hat einige Raumtemperaturregler im Zubehörprogramm, mit denen Sie nicht nur den Komfort erhöhen können, sondern Sie schonen durch eine genauere und wirtschaftlichere Regelung der Anlage Ihren Geldbeutel und die Umwelt.

Fragen Sie Ihren Installateur!



COMMANDE BEDIENING BEDIENUNG

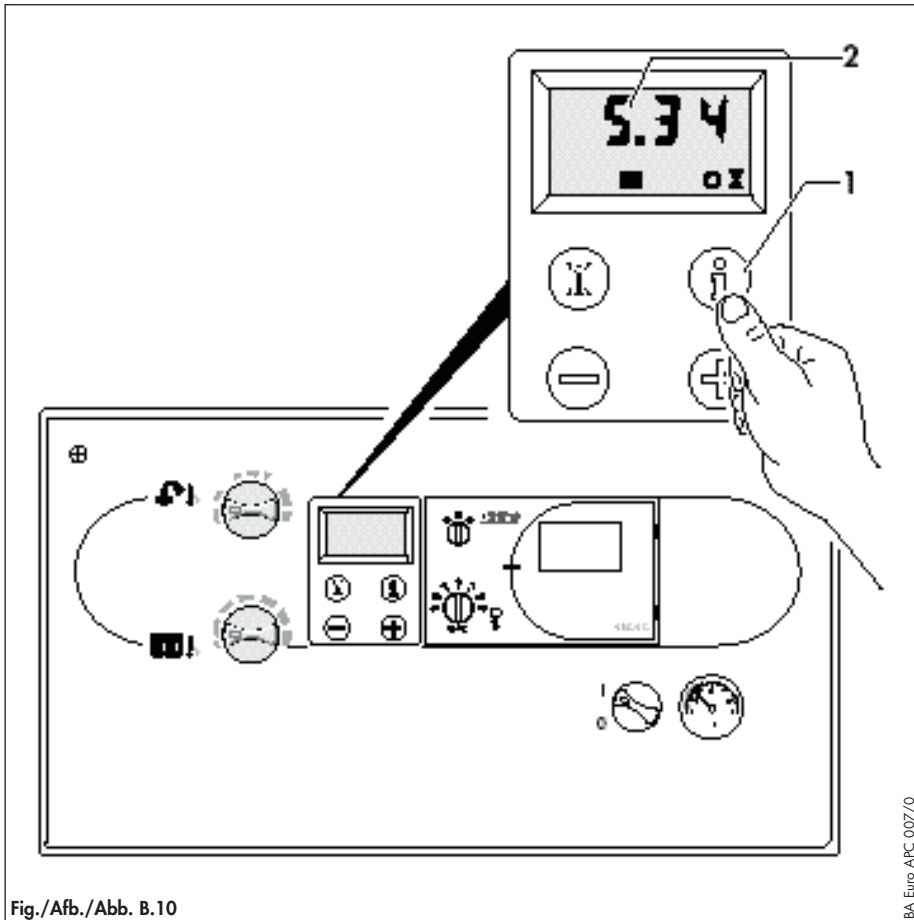

Fig./Afb./Abb. B.10

BA Euro APC 007/0

Affichage d'état
Statusindicaties
Statusanzeigen

Affichage/ Indicatie/Anzeige	Signification/Betekenis/Bedeutung
S.00*	Pas de demande de chaleur / Geen warmtevraag / Kein Wärmebedarf
S.02*	Mise en route de la pompe / Aanloop van de pomp / Pumpenanlauf
S.03*	Processus d'allumage / Ontstekingsproces / Zündvorgang
S.04*	Fonctionnement du brûleur / Brander in bedrijf / Brennerbetrieb
S.05*	Arrêt différé du ventilateur et de la pompe Naloop van de ventilator en de pomp Ventilator- und Wasserpumpennachlauf
S.07*	Arrêt différé de la pompe Nadraaien van de pomp Wasserpumpennachlauf
S.08*	Temporisation du brûleur pour le chauffage Spertijd van de brander voor verwarming Brennersperre nach Heizbetrieb
S.10**	Interrupteur de l'eau chaude enclenché Warmwaterproductie aan Warmwasserschalter ein
S.20**	Cycle cadencé de ballon activé Warme start functie actief Speichertaktbetrieb aktiv
S.28**	Blocage du brûleur après chargement de l'accumulateur Spertijd brander na boilerlading Brennersperre nach Speicherladung
S.34*	Fonctionnement en mode antigel activé Vorstbeveiliging actief Frostschutzbetrieb aktiv

Tableau B.1: affichages d'état (un aperçu complet des codes d'état peut être trouvé dans les instructions d'installation).

- * Fonction de chauffage
- ** Fonction de préparation de l'eau chaude

Tabel B.1: statusindicaties (Een volledig overzicht van de statuscodes vindt u terug in de installatievoorschriften.)

- * Verwarming
- ** Sanitair

Tabelle B.1: Statusanzeigen (Eine vollständige Übersicht der Statuscodes finden Sie in der Installationsanleitung.)

- * Heizbetrieb
- ** Warmwasserbetrieb



Affichages d'état

(pour les travaux de maintenance et de réparation effectués par l'installateur)

Les affichages d'état sont activés en appuyant sur la touche "i" (1). Le code d'état correspondant apparaît alors sur le panneau d'affichage (2), par exemple "S.34" pour le mode de protection antigel. Vous pouvez identifier la signification de quelques codes d'état en vous reportant au tableau ci-dessous. En appuyant une nouvelle fois sur la touche "i", vous retournez au mode normal. Durant les phases de commutation, par exemple lors de la remise en route en raison du non-allumage de la flamme, le message d'état "S." apparaît brièvement.

Statusindicaties

(Voor onderhouds- en servicewerkzaamheden door de vakman)

De statusindicaties worden geactiveerd door de toets "i" (1) in te drukken. In het display (2) volgt nu de indicatie van de betreffende statuscode, b.v. "S.34" voor vorstbeveiliging. De betekenis van sommige statuscodes kunt u afleiden uit onderstaande tabel. Door de toets "i" nogmaals in te drukken komt u terug in de normale modus. Tijdens omschakelfases, b.v. bij een hernieuwde aanloop door uitblijven van de vlam, wordt gedurende korte tijd de statusmelding "S." getoond.

Statusanzeigen

(Für Wartungs- und Servicearbeiten durch den Fachhandwerker)

Die Statusanzeigen werden durch Betätigen der Taste "i" (1) aktiviert. Im Display (2) erfolgt nun die Anzeige des jeweiligen Statuscodes, z. B. "S.34" für Frostschutzbetrieb. Die Bedeutung einiger Statuscodes können Sie aus der Tabelle entnehmen. Durch nochmaliges Drücken der Taste "i" kommen Sie in den Normalmodus zurück. In Umschaltphasen, z. B. bei Wiederanlauf durch Ausbleiben der Flamme, wird kurzzeitig die Statusmeldung "S." angezeigt.



**COMMANDE
BEDIENING
BEDIENUNG**

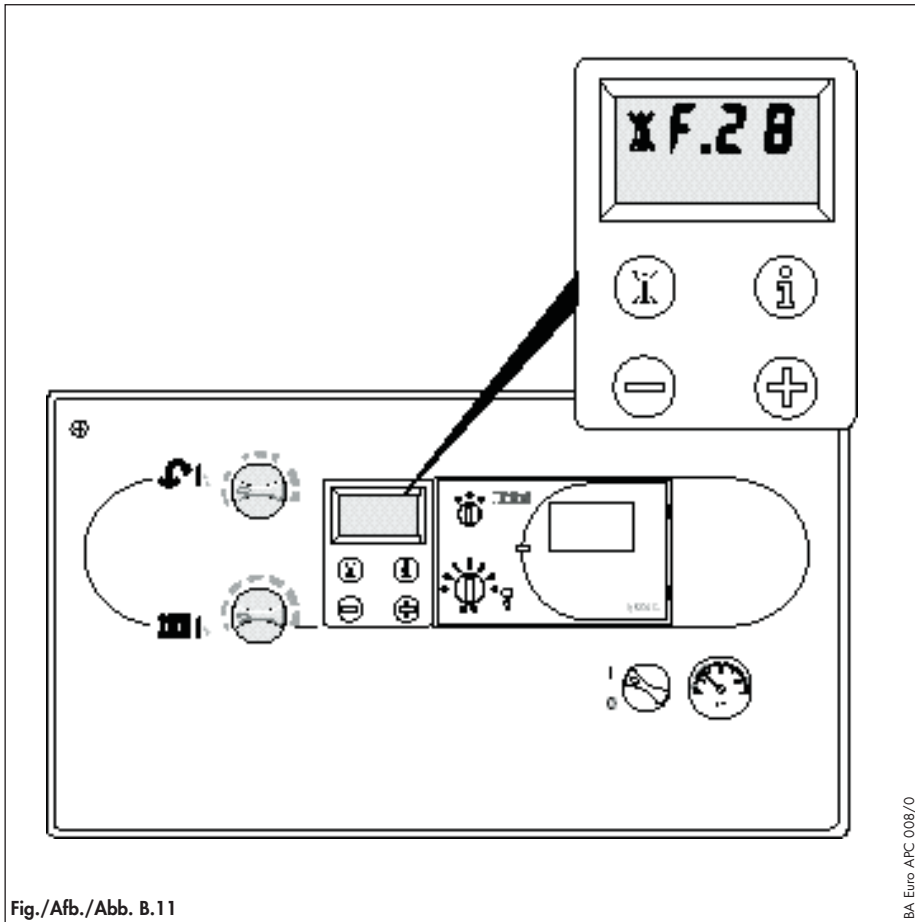

Déparasitage
Ontgrendelen
Entstörung

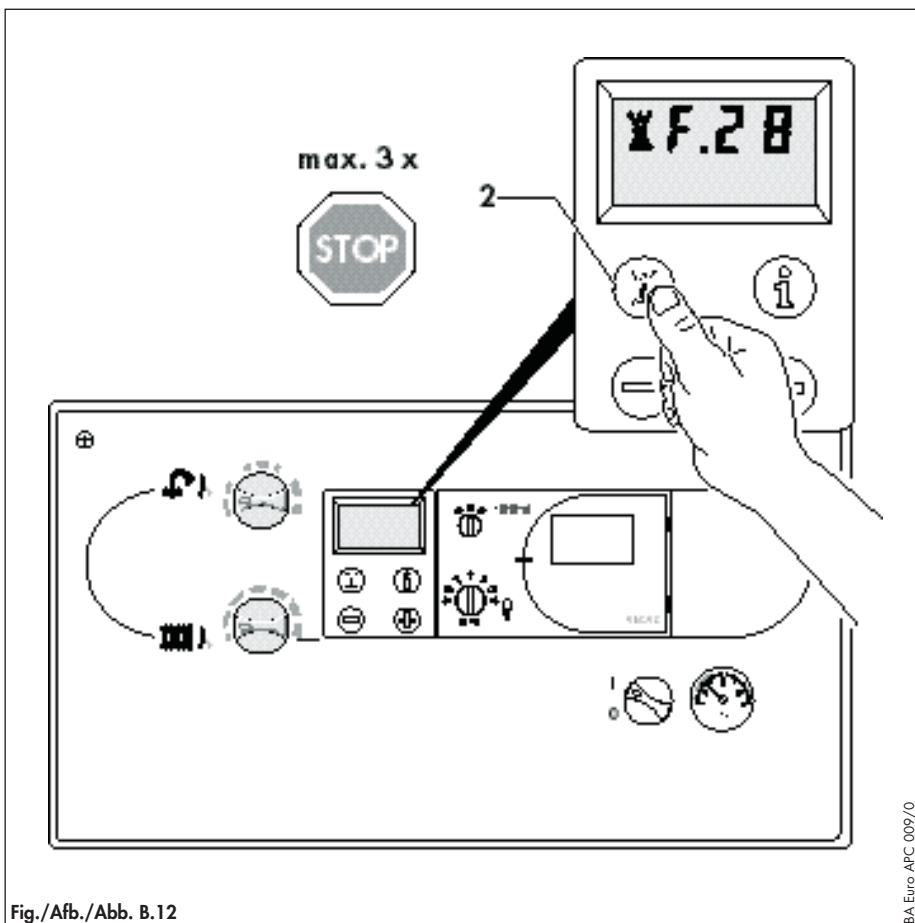

Déparasitage
Ontgrendelen
Entstörung



Reset déparasitage

Anomalies lors de l'allumage

Si aucun allumage automatique ne se produit au bout d'environ 10 secondes, l'appareil ne se met pas en service et commute sur "**Anomalie**". Cet état est indiqué optiquement par l'affichage du code d'erreur "**F.28**" ou "**F.29**" (défaillance de la flamme au démarrage de l'appareil). Un nouvel allumage automatique ne peut avoir lieu qu'après avoir effectué une action de "**Reset**".

- Dans ce cas, appuyez sur le bouton de reset (**2, fig. B.12**) et maintenez-le enfoncé pendant 1 seconde environ.



Si après une troisième tentative de déparasitage, l'appareil reste toujours hors service, veuillez contacter votre installateur ou le service après-vente agréé.

En cas de niveau d'eau insuffisant ou combustion à sec, l'appareil commute également sur "**Anomalie**". Cette "**Erreur**" est affichée par les codes d'état "**F.22**", "**F.23**" ou "**F.24**". En ce cas, l'appareil ne devra être remis en service que lorsque le volume d'eau dans l'installation de chauffage sera rempli à un niveau suffisant.

Anomalies dans la ventouse (amenée d'air frais/évacuation des gaz brûlés)

Les appareils aquaPLUS Turbo de Vaillant sont équipés d'un extracteur. En cas de dysfonctionnement de ce dernier, l'appareil se met automatiquement hors service. Les messages d'erreur "**F.32**" ou "**F.33**" apparaissent alors sur le panneau d'affichage.

Veuillez contacter votre installateur ou le service après-vente agréé afin de procéder à une vérification de l'appareil.

Ontgrendelen

Storingen bij het ontstekingsproces

Volgt er binnen ca. 10 seconden geen automatische ontsteking, dan gaat de wandketel niet in bedrijf en gaat in "**Storing**". Dit wordt optisch getoond door de indicatie van de foutcodes "**F.28**" of "**F.29**" (vlamstoring). Een hernieuwde automatische ontsteking kan pas volgen na uitgevoerde "**ontgrendeling**".

- Druk in dit geval op de ontgrendeltoets (**2, Afb. B.12**) en houd hem ca. 1 s ingedrukt.



Indien de wandketel na een derde poging nog niet opstart, vraag dan uw installateur of de Vaillant naverkoopdienst om advies.

Het apparaat schakelt ook bij watergebrek of droogbranden op "**Fout**". Deze fout wordt in het display getoond door de foutcodes "**F.22**", "**F.23**" of "**F.24**". De gaswandketel mag pas in gebruik worden genomen als de verwarmingsinstallatie volgens de voorschriften met water is gevuld.

Storingen in het VLT/VGA-kanaal (verbrandingsluchttoevoer-/verbrandingsgasafvoerkanaal)

De Vaillant aquaPLUS-wandketels zijn uitgerust met een ventilator die voor de toevoer van verbrandingslucht en de afvoer van de rookgassen zorgt. Als de ventilator niet correct functioneert schakelt het apparaat uit. In het display verschijnen dan de foutmeldingen "**F.32**" of "**F.33**".

Gelieve uw installateur of de naverkoopdienst van Vaillant te raadplegen.

Entstörung

Störungen beim Zündvorgang

Erfolgt innerhalb von ca. 10 Sekunden keine automatische Zündung, so geht das Gerät nicht in Betrieb und schaltet auf "**Störung**". Dies wird im Display durch die Anzeige der Fehlercodes „**F.28**“ oder „**F.29**“ (Flammenausfall im Geräteanlauf) angezeigt. Eine erneute automatische Zündung kann erst nach durchgeführter „Entstörung“ erfolgen.

- Drücken Sie in diesem Fall den Entstörknopf (**2**) und halten Sie ihn ca. 1 s lang gedrückt.



Falls das Gerät nach einem dritten Entstörversuch immer noch außer Betrieb geht, ziehen Sie bitte Ihren Fachhandwerker oder den Vaillant Kundendienst zu Rate.

Das Gerät schaltet auch bei Wassermangel oder Trockenbrand auf "**Fehler**". Dieser "**Fehler**" wird im Display durch die Fehlercodes „**F.22**“, „**F.23**“ oder „**F.24**“ angezeigt. Das Gerät darf erst wieder in Betrieb genommen werden, wenn die Heizungsanlage ordnungsgemäß mit Wasser gefüllt ist.

Störungen im Luft-/Abgasweg

Die Vaillant aquaPLUS-Geräte sind mit einem Ventilator ausgestattet. Bei nicht ordnungsgemäßer Funktion des Ventilators schaltet das Gerät ab. Im Display erscheinen dann die Fehlermeldungen „**F.32**“ oder „**F.33**“.

Ziehen Sie in diesem Fall bitte einen Fachhandwerker zwecks Überprüfung zu Rate.



**COMMANDE
BEDIENING
BEDIENUNG**

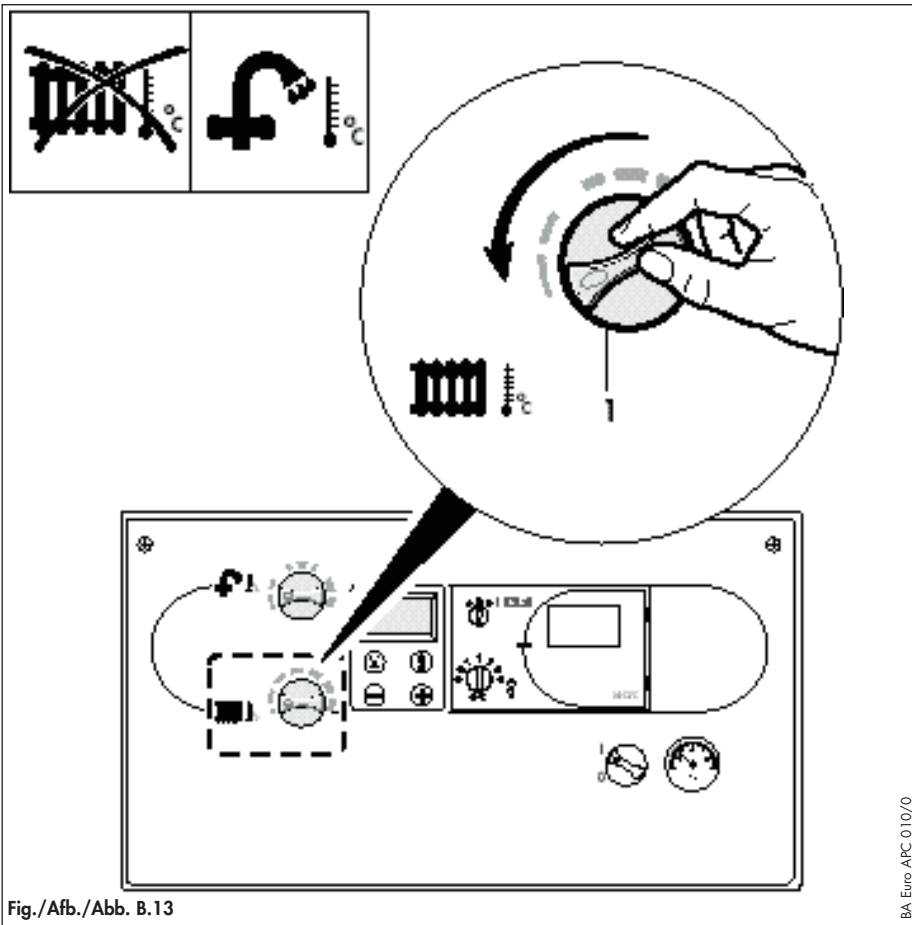

Fig./Afb./Abb. B.13

Réglage été
Zomerbedrijf instellen
Sommerbetrieb einstellen

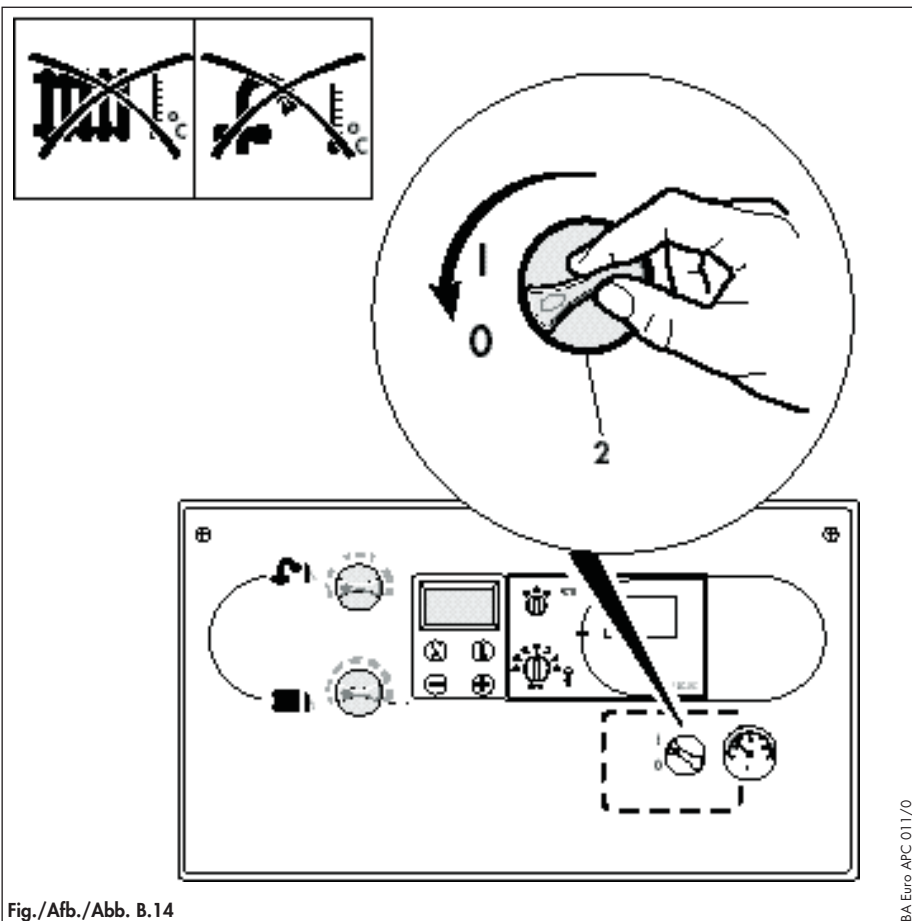

Fig./Afb./Abb. B.14

Arrêt de l'appareil
Volledig uit bedrijf stellen
Vollständig außer Betrieb nehmen



Mise hors service

Désactivation du chauffage

CONSEIL!

Vous pouvez par exemple arrêter la fonction de chauffage en été; toutefois, la préparation de l'eau chaude restera toujours en service.

- Pour ce faire, tournez le bouton tournant de réglage de la température de départ chauffage (1) sur la butée de gauche.

Uit bedrijf nemen

Verwarming uitschakelen (zomerbedrijf)

TIP! U kunt b.v. in de zomer de centrale verwarming uitschakelen, maar de warmwaterbereiding echter in bedrijf houden.

- Draai hiervoor de draaiknop voor de regeling van de vertrekwatertemperatuur (1) naar de linker aanslag.

Außerbetriebnahme

Heizbetrieb ausschalten (Sommerbetrieb)

TIP! Sie können z. B. im Sommer den Heizbetrieb ausschalten, die Warmwasserbereitung bleibt aber weiter in Betrieb.

- Drehen Sie hierzu den Drehknopf zur Regelung der Heizungs-Vorlauf-temperatur (1) auf Linksanschlag.

Mise hors service intégrale

Pour une mise hors service intégrale, désactivez aussi bien le système de chauffage que celui de la préparation de l'eau chaude.

- Pour ce faire, placer le bouton tournant (2) sur la position «0».

 En cas de mise hors service pendant une période prolongée (par exemple pendant les vacances), il est également recommandé de fermer le robinet d'arrêt de gaz, ainsi que le robinet d'arrêt de l'eau froide. Dans ce contexte, tenez également compte des remarques sur la protection antigel (voir page 31).

Volledig uit bedrijf stellen

Bij een volledige uit bedrijfstelling schakelt u zowel de centrale verwarming als de warmwaterbereiding helemaal uit.

- Draai hiervoor de hoofdschakelaar (2) op stand "0".

 Bij langere uit bedrijfstelling (b.v. vakantie) is het eveneens aangeraden de gaskraan en de afsluitkraan van het koud water te sluiten. Neem in dit verband ook de instructies tegen vorstbeveiliging (pagina 31) in acht.

Vollständige Außerbetriebnahme

Bei der vollständigen Außerbetriebnahme schalten Sie sowohl den Heizbetrieb wie auch die Warmwasserbereitung ganz aus.

- Drehen Sie hierzu den Hauptschalter (2) auf die Stellung „0“.

 Bei längerer Außerbetriebnahme (z. B. Urlaub) sollten Sie zusätzlich Gasabsperrehahn und Kaltwasserabsperrentil schließen. Beachten Sie in diesem Zusammenhang auch die Hinweise zum Frostschutz (s. Seite 31).



COMMANDE BEDIENING BEDIENUNG

Entretien et inspection

Nettoyez l'habillage de votre appareil avec un chiffon humide et un peu de savon. N'utilisez pas de récurant ni de nettoyant qui pourrait endommager le revêtement ou les armatures en plastique.

L'appareil doit être soumis à un contrôle et à un entretien au moins une fois par an, ce travail devant être effectué par un installateur agréé. Pour un entretien régulier, nous vous conseillons de signer un contrat de contrôle et de maintenance avec votre installateur ou avec Vaillant.

Onderhoud en inspectie

Reinig de ommanteling van uw apparaat met een vochtig doek en wat zeep. Gebruik geen schuur- of reinigingsmiddelen die de bekleding of de onderdelen uit kunststof zouden kunnen beschadigen.

Het apparaat moet minstens eenmaal per jaar worden onderhouden door een erkend vakman. Wij raden aan hiervoor een onderhoudscontract af te sluiten met een erkend installateur of de naverkoopdienst van Vaillant.

Pflege und Inspektion

Reinigen Sie den Mantel Ihres Gerätes mit einem feuchten Tuch und etwas Seife. Verwenden Sie keine Scheuer- oder Reinigungsmittel, die die Verkleidung oder die Armaturen aus Kunststoff beschädigen könnten.

Das Gerät sollte mindestens einmal jährlich von einem anerkannten Fachhandwerksbetrieb gewartet werden. Für eine regelmäßige Wartung sollten Sie auf jeden Fall einen Inspektions-/Wartungsvertrag mit Ihrem Fachhandwerksbetrieb oder mit Vaillant abschließen.



Protection antigel

Si vous devez vous absenter pendant une période de gel, veillez à ce que l'installation de chauffage reste en service et que les pièces soient suffisamment tempérées.

Votre appareil est équipé d'une fonction antigel : si la température de départ chauffage descend au-dessous de 5 °C et que l'interrupteur principal est enclenché et le robinet de gaz ouvert, l'appareil se met automatiquement en service et chauffe le circuit interne à 30 °C environ.

 **Une circulation de toute l'installation de chauffage ne peut pas être assurée.**

Assurez-vous que l'appareil se désactive automatiquement par l'intermédiaire des dispositifs de surveillance intégrés en cas d'anomalie correspondante, par exemple une interruption de l'approvisionnement énergétique (gaz ou électricité) ou en cas d'anomalies survenant dans le dispositif d'évacuation de gaz brûlé.

 **La protection antigel et les dispositifs de surveillance ne peuvent fonctionner qu'à la condition que l'interrupteur principal de l'appareil soit positionné sur "I" et qu'aucune coupure de courant ne se produise sur le réseau électrique.**

Une autre possibilité pour la protection antigel consiste à purger complètement l'appareil et l'installation de chauffage (page 36/37).

Vorstbescherming

Vergewis u ervan dat de verwarmingsinstallatie bij uw afwezigheid tijdens een vorstperiode in bedrijf blijft en de ruimtes voldoende worden verwarmd.

Uw gaswandketel is uitgerust met een vorstbeveiliging:
Daalt de keteltemperatuur onder 5 °C, dan start automatisch de brander en de pomp en wordt het verwarmingscircuit tot ca. 30 °C verwarmd. Het volstaat dat de gaskraan open blijft en de hoofdschakelaar van de wandketel ingeschakeld is.

 **Een circulatie van de hele verwarmingsinstallatie kan niet worden gegarandeerd!**

Houd er rekening mee dat de wandketel automatisch vergrendelt bij storingen, b.v. bij onderbrekingen van de energietoevoer (gas, stroom) of bij storingen in het VLT/VGA-systeem.

 **Vorstbescherming en beveiligingsinrichtingen kunnen alleen functioneren als de hoofdschakelaar van het apparaat op stand "I" staat en de wandketel zowel elektrisch- als gaszijdig gevoed wordt.**

Een andere mogelijkheid van vorstbescherming bestaat erin zowel de verwarmingsinstallatie als de wandketel volledig te ledigen (pagina 36/37).

Frostschutz

Bitte stellen Sie sicher, daß bei Ihrer Abwesenheit während einer Frostperiode die Heizungsanlage in Betrieb bleibt und die Räume ausreichend temperiert werden.

Ihr Gerät ist mit einer Frostschutzfunktion ausgestattet:
Sinkt die Heizungs-Vorlauftemperatur bei eingeschaltetem Hauptschalter des Gerätes unter 5 °C, geht das Gerät in Betrieb und heizt den internen Kreis auf ca. 30 °C auf.

 **Ein Durchspülen der gesamten Heizungsanlage kann nicht gewährleistet werden.**

Achten Sie darauf, daß sich das Gerät automatisch über die eingebauten Überwachungseinrichtungen bei entsprechenden Störungen abschaltet, z. B. Unterbrechungen der Energiezufuhr (Gas, Strom) oder bei Störungen in der Abgasanlage.

 **Frostschutz und Überwachungseinrichtungen können nur funktionieren, wenn der Hauptschalter des Gerätes auf Stellung "I" steht und keine Trennung vom Stromnetz vorliegt.**

Eine andere Möglichkeit des Frostschutzes besteht darin, sowohl die Heizungsanlage als auch das Gerät vollständig zu entleeren (Seite 36/37).



Recherches d'anomalies

Si votre appareil Vaillant connaît des problèmes de fonctionnement, veuillez vérifier les points suivants:

1. L'appareil ne se met pas en service

- l'alimentation en gaz est-elle raccordée?
- l'alimentation en eau est-elle assurée?
- le niveau d'eau est-il suffisant?
- l'alimentation en courant est-elle sous tension?
- l'interrupteur principal est-il enclenché?
(position de l'interrupteur sur "I")
- y-a-t-il une anomalie à l'allumage?
(voir page 24/25)

2. La préparation de l'eau chaude en ordre fonctionne normalement, mais le chauffage ne se met pas en service

- Besoin en chaleur requis par le régulateur externe?
(voir page 22/23)

Si votre appareil ne fonctionne toujours pas parfaitement, veuillez contacter votre installateur ou le service après-vente de Vaillant.

Foutopspring

Indien er zich problemen voordoen op de installatie of uw gaswandketel, gelieve eerst de volgende punten te controleren:

1. Gaswandketel gaat niet in bedrijf

- Gastoevoer aangesloten?
- Watertoevoer gegarandeerd?
- Waterdruk voldoende?
- Stroomtoevoer ingeschakeld?
- Hoofdschakelaar ingeschakeld?
(stand schakelaar "I")
- Storing bij het ontstekingsproces?
(pagina 24/25)

2. Warmwaterproductie storingsvrij; verwarming start niet

- Warmtevraag door een externe regelaar? (pagina 22/23)

Indien uw gaswandketel nu niet foutloos werkt, vraag dan uw vakman of de Vaillant naverkoopdienst om advies.

Fehlersuche

Für den Fall, daß sich beim Betrieb Ihres Vaillant Gerätes Probleme ergeben, überprüfen Sie bitte die folgenden Punkte:

1. Gerät geht nicht in Betrieb:

- Gasversorgung angeschlossen?
- Wasserversorgung gewährleistet?
- Wasserstand ausreichend?
- Stromversorgung eingeschaltet?
- Hauptschalter eingeschaltet?
(Schalterstellung "I")
- Störung beim Zündvorgang?
(s. Seite 24/25)

2. Warmwasserbetrieb störungsfrei; Heizung geht nicht in Betrieb

- Wärmeanforderung durch die externen Regler? (s. Seite 22/23)

Falls Ihr Gerät jetzt nicht einwandfrei arbeitet, ziehen Sie bitte Ihren Fachhandwerker oder den Vaillant Kundendienst zu Rate.



**COMMANDE
BEDIENING
BEDIENUNG**

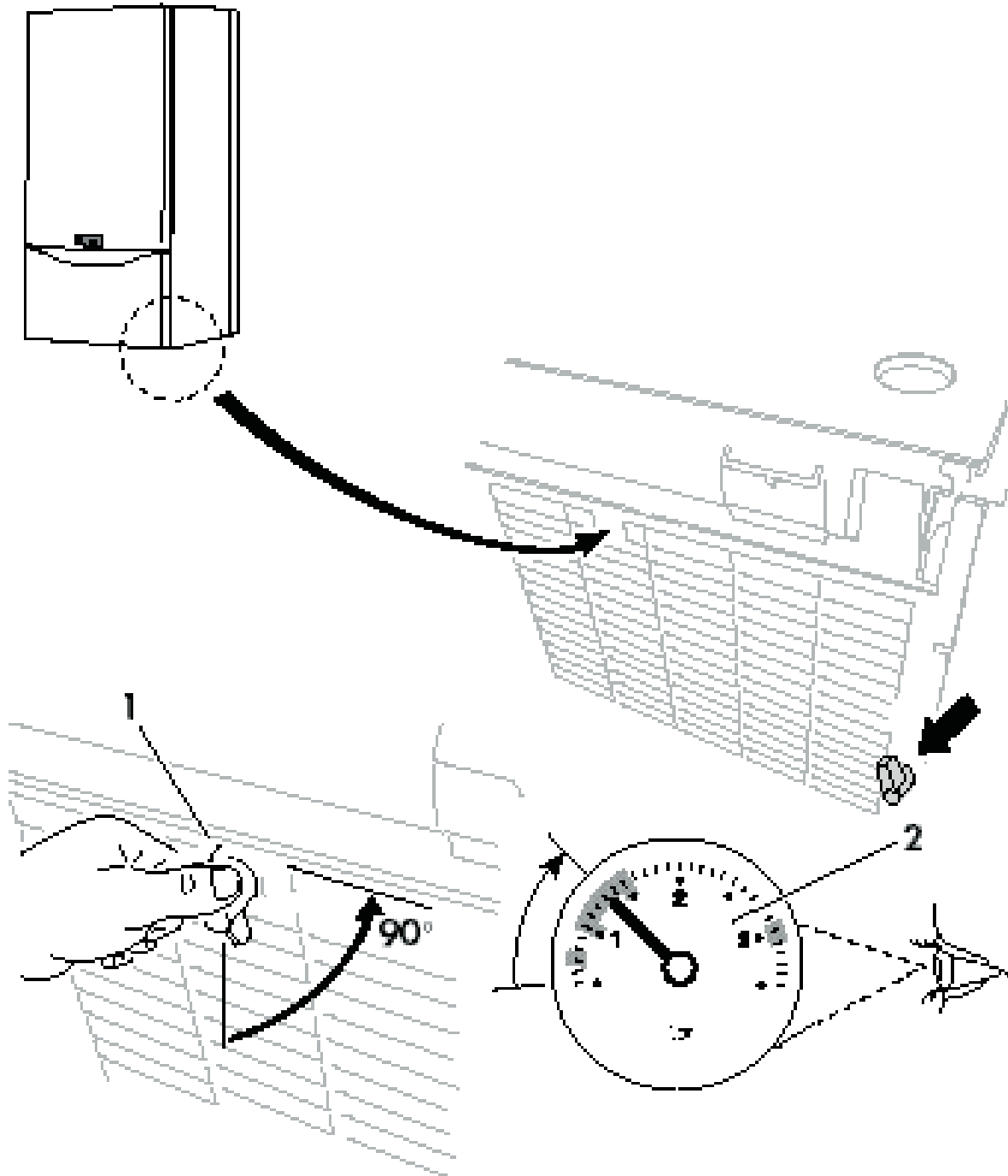

Fig./Afb./Abb. B.15:
Remplir la chaudière et l'installation de chauffage
Apparaat en verwarmingsinstallatie vullen
Gerät und Heizungsanlage füllen



Remplir la chaudière et l'installation du côté du chauffage

Pour garantir un fonctionnement irréprochable de votre installation de chauffage, l'aiguille du manomètre (2) doit se trouver entre 1,0 et 2,0 bars à froid. Si la pression de remplissage est inférieure à 0,75 bar, ajoutez de l'eau en conséquence. Si l'installation de chauffage s'étend sur plusieurs étages, des valeurs supérieures peuvent s'imposer sur le manomètre. Interrogez votre société spécialisée ou le service après-vente Vaillant à ce sujet.



Pour remplir l'installation de chauffage, n'utilisez que de l'eau propre du réseau. Il est interdit d'ajouter des produits chimiques ou des produits antigel!

Pour le remplissage de l'installation, veuillez procéder comme suit:

- Ouvrez tous les robinets thermostatiques de l'installation.
- Tournez lentement les robinets de remplissage de l'installation (à prévoir par l'installateur) et procédez au remplissage d'eau jusqu'à que le niveau d'eau requis soit atteint (2).
- Fermez les robinets de remplissage.
- Purgez l'air qui se trouve dans les radiateurs de l'installation de chauffage.
- Vérifiez une nouvelle fois la pression de l'eau (et répétez la procédure de remplissage le cas échéant).

Apparaat en installatie vullen aan verwarmingskant

Voor een foutloze werking van de verwarmingsinstallatie moet de wijzer van de manometer (2) bij koude installatie in het bereik tussen 1,0 en 2,0 bar staan. Als hij onder 0,75 bar staat, vul dan het noodzakelijke water bij. Als de installatie over meerdere verdiepingen loopt, dan kunnen hogere waarden voor de waterstand van de installatie vereist zijn. Informeer hierover bij uw erkend installatiebedrijf.



Gebruik bij het vullen van de verwarmingsinstallatie alleen proper leidingwater. Het toevoegen van chemische middelen, met name antivriesproducten, is niet toegestaan!

Ga voor het vullen van de installatie als volgt te werk:

- Draai alle thermostatische radiatorcranken van de installatie open.
- Draai de vulkranen (behoort niet tot de gaswandketel) van de installatie langzaam open en vul water bij tot de vereiste waarde is bereikt (2).
- Draai de vulkranen dicht.
- Ontlucht de installatie aan de radiators.
- Controleer vervolgens nog eens de waterdruk van de installatie (vulproces evt. herhalen).

Gerät und Anlage heizungsseitig füllen

Für einen einwandfreien Betrieb der Heizungsanlage soll bei kalter Anlage der Zeiger am Manometer (2) im Bereich zwischen 1,0 und 2,0 bar stehen. Steht er unterhalb von 0,75 bar, füllen Sie bitte entsprechend Wasser nach.

Erstreckt sich die Anlage über mehrere Stockwerke, so können höhere Werte für den Wasserstand der Anlage erforderlich sein. Fragen Sie hierzu Ihren anerkannten Fachhandwerksbetrieb.



Verwenden Sie beim Füllen der Heizungsanlage nur sauberes Leitungswasser. Der Zusatz von chemischen Mitteln, insbesondere Frostschutzmitteln ist nicht zulässig!

Zum Befüllen der Anlage gehen Sie bitte wie folgt vor:

- Drehen Sie alle Thermostatventile der Anlage auf.
- Drehen Sie die Füllventile der Anlage langsam auf (nicht im Lieferumfang des Gerätes enthalten) und füllen Sie die Heizungsanlage solange mit Wasser, bis der erforderliche Stand erreicht ist (2).
- Drehen Sie die Füllventile wieder zu.
- Entlüften Sie die Anlage an den Heizkörpern.
- Prüfen Sie anschließend noch-mals den Wasserdruck der Anlage (ggf. Füllvorgang wiederholen).



Vidange de la chaudière et l'installation du côté du chauffage

Pour vidanger l'appareil ou l'installation il convient de procéder comme suit:

- Fixez un tuyau souple au point de vidange de l'installation.
- Amenez l'extrémité libre du tuyau à un conduit d'évacuation adapté.
- Ouvrez le robinet de vidange .
- Ouvrez les purgeurs d'air sur les radiateurs en commençant par le radiateur situé le plus en hauteur et en poursuivant l'opération du haut vers le bas.
- Lorsque toute l'eau s'est écoulée de l'installation, refermez les purgeurs d'air des radiateurs ainsi que le robinet de vidange.

Apparaat en installatie leegmaken aan verwarmingskant

Om het apparaat resp. de installatie leeg te maken gaat u als volgt te werk:

- Bevestig een slang aan het ledigingspunt van de installatie.
- Leid het vrije uiteinde van de slang naar een geschikte afvoerplaats.
- Open de ledigingskraan.
- Open de ontluchtingskleppen aan de radiators. Begin bij de hoogst gelegen radiator en ga dan verder van boven naar beneden.
- Als het water is weggelopen sluit u de ontluchtingen van de radiators en de ledigingskraan weer.

Gerät und Anlage heizungsseitig entleeren

Zum Entleeren des Gerätes bzw. der Anlage gehen Sie wie folgt vor:

- Befestigen Sie einen Schlauch an der Entleerungsstelle der Anlage.
- Bringen Sie das freie Ende des Schlauchs an eine geeignete Abflußstelle.
- Öffnen Sie den Entleerungshahn.
- Öffnen Sie die Entlüftungsventile an den Heizkörpern. Beginnen Sie am höchstgelegenen Heizkörper und fahren Sie dann weiter von oben nach unten fort.
- Wenn das Wasser abgelaufen ist, schließen Sie die Entlüftungen der Heizkörper und den Entleerungshahn wieder.



Remplir la chaudière du côté de l'eau potable

Pour remplir l'appareil ou le ballon d'eau chaude intégré dans l'appareil avec de l'eau potable, il convient de procéder comme suit:

- Assurez-vous que la vanne d'admission d'eau froide de l'appareil est ouverte.
- Ouvrez une vanne de distribution d'eau chaude à proximité de l'appareil, ce qui remplira le ballon d'eau chaude de l'appareil et le purgera dans le même temps de son air à travers la vanne de distribution ouverte.
- Dès que de l'eau s'écoule de la soupape ouverte de distribution, la réserve d'eau potable de l'appareil est remplie.
- Fermez le robinet de remplissage.

Vidange de la chaudière du côté de l'eau potable

Pour vider le ballon d'eau chaude intégré dans l'appareil, il convient de procéder comme suit:

- Fermez la vanne d'arrivée d'eau froide de l'appareil.
- Ouvrez le robinet de vidange de l'appareil, ainsi que le point de distribution d'eau chaude placé le plus en hauteur. Le ballon d'eau chaude de l'appareil sera ainsi aéré et purgé au moyen du robinet de vidange ouvert.
- Dès lors que de l'eau ne s'écoule plus par le robinet de vidange, cela signifie que la réserve d'eau potable de l'appareil est vidée.
- Fermez ensuite le robinet de vidange de l'appareil ainsi que le point de distribution d'eau chaude qui est ouvert.

Apparaat vullen aan drinkwaterkant

Om het apparaat resp. het in het apparaat geïntegreerde warmwaterreservoir met drinkwater te vullen gaat u als volgt te werk:

- Open de koudwater-inlaatklep van het apparaat.
- Open een warmwater-aftapklep in de buurt van het apparaat. Daardoor wordt het warmwaterreservoir gevuld en tegelijk via de geopende aftapklep ontvlucht.
- Zodra er water uittreedt aan de geopende aftapklep is het apparaat aan drinkwaterkant gevuld.
- Sluit nu de aftapklep.

Apparaat leegmaken aan drinkwaterkant

Om het in het apparaat geïntegreerde warmwaterreservoir leeg te maken gaat u als volgt te werk:

- Sluit de koudwater-inlaatklep van het apparaat.
- Open de ledigingsklep van het apparaat en het hoogstgelegen warmwater-aftappunt. Daardoor wordt het warmwaterreservoir van het apparaat belucht en leeggemaakt via de geopende ledigingsklep.
- Zodra er geen water meer uittreedt aan de ledigingsklep is het apparaat aan drinkwaterkant leeggemaakt.
- Sluit nu de ledigingsklep van het apparaat en het geopende warmwater-aftappunt.

Gerät trinkwasserseitig füllen

Zum Befüllen des Gerätes bzw. des im Gerät integrierten Warmwasserspeicher mit Trinkwasser gehen Sie wie folgt vor:

- Öffnen Sie das Kaltwasser-Einlaufventil des Gerätes.
- Öffnen Sie ein Warmwasser-Zapfventil in der Nähe des Gerätes. Dadurch wird der Warmwasserspeicher gefüllt und gleichzeitig über das geöffnete Zapfventil entlüftet.
- Sobald Wasser am geöffneten Zapfventil austritt, ist das Gerät trinkwasserseitig gefüllt.
- Schließen Sie nun das Zapfventil.

Gerät trinkwasserseitig entleeren

Zum Entleeren des im Gerät integrierten Warmwasserspeichers gehen Sie wie folgt vor:

- Schließen Sie das Kaltwasser-Einlaufventil des Gerätes.
- Öffnen Sie das Entleerungsventil des Gerätes sowie die höchstgelegene Warmwasserzapfstelle. Dadurch wird der Warmwasserspeicher des Gerätes belüftet und entleert sich über das geöffnete Entleerungsventil.
- Sobald kein Wasser mehr am Entleerungsventil austritt, ist das Gerät trinkwasserseitig entleert.
- Schließen Sie nun das Entleerungsventil des Gerätes sowie die geöffnete Warmwasser-Zapfstelle.

Vaillant Belgique/België

n. v. Vaillant s. a. ■ Rue Golden Hope 15 ■ B-1620 Drogenbos
Centrale: Tel. 02/334 93 00 ■ Fax 02/334 34 68
Verkoop-Vente: Tel. 02/334 93 12 ■ Fax 02/378 93 19