



sensoCOMFORT VRC 720

Configuration du régulateur climatique sensoCOMFORT VRC 720



Vaillant Ma maison, mon confort

Configurer le sensoCOMFORT pour 1 circuit de radiateurs

Schéma électrique



Schéma hydraulique



Paramètres recommandés		
Sélectionnez: Menu - Accès technicien - 00 - Configuration de l'installation		
Config. schéma de l'installation	Code schéma d'install.:	1
Circuit 1	Type de circuit:	Chauffage
Circuit 1	T° limite ext. pour chauff.:	21 °C
Circuit 1	Courbe de chauffe:	1,5
Circuit 1	Mode hors prog.:	Normal
Circuit 1	Influence t° amb.:	Étendu
Zone 1	Zone activée:	Oui
Zone 1	Affectation zones:	Régulateur (VRC 720)

Légende

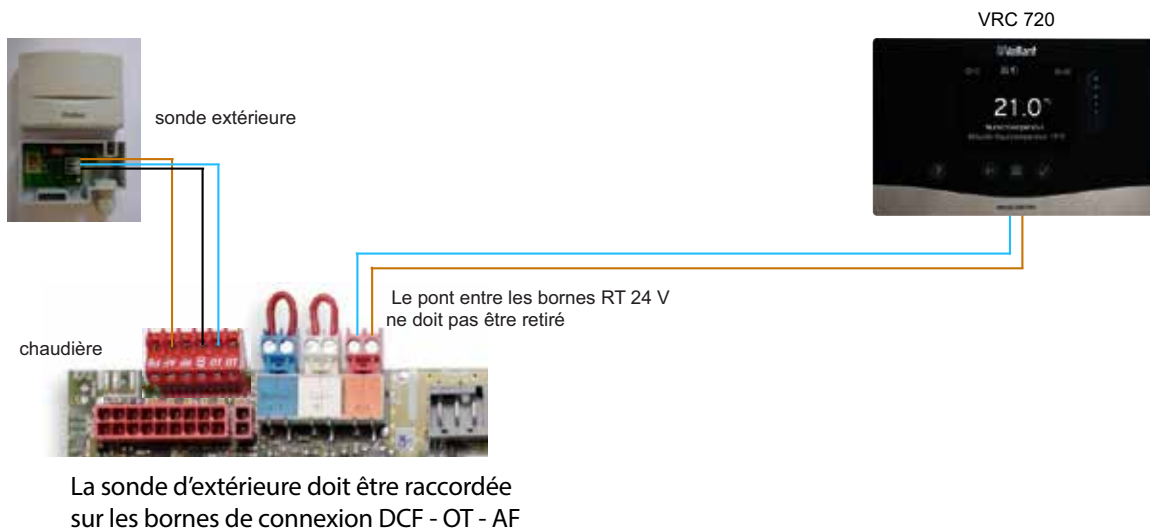
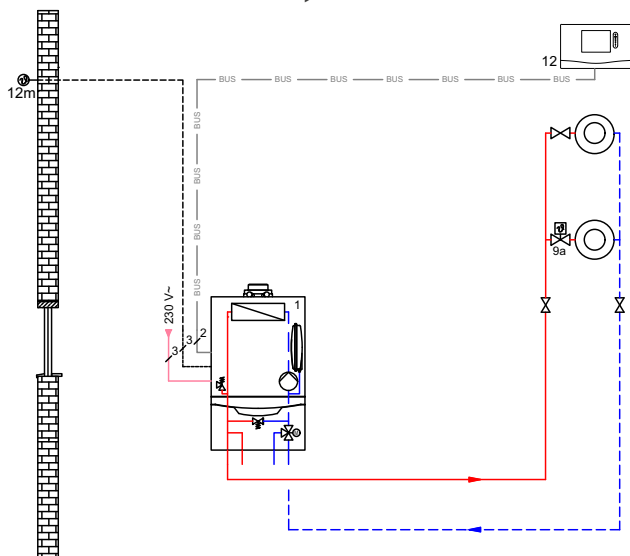
- 1 Chaudière
- 9a Vanne de régulation pièce par pièce
- 12 Régulateur de l'installation VRC 720
- 12m Sonde extérieure

Configurer le sensoCOMFORT pour 2 circuits de radiateurs

Schéma électrique



Schéma hydraulique



Paramètres recommandés		
Sélectionnez: Menu - Accès technicien - 00 - Configuration de l'installation		
Config. schéma de l'installation	Code schéma d'install.:	1
Config. schéma de l'installation	Configuration FM5 (VR71):	3
Circuit 1	Type de circuit:	Chauffage
Circuit 1	T° limite ext. pour chauff.:	21 °C
Circuit 1	Courbe de chauffe:	1,5
Circuit 1	Mode hors prog.:	Normal
Circuit 1	Influence t° amb.:	Étendu
Circuit 2	Type de circuit:	Chauffage
Circuit 2	T° limite ext. pour chauff.:	21 °C
Circuit 2	Courbe de chauffe:	1,5
Circuit 2	Mode hors prog.:	Normal
Circuit 2	Influence t° amb.:	Étendu
Circuit 3	Type de circuit:	Inactif
Zone 1	Zone activée:	Oui
Zone 1	Affectation zones:	Régulateur (VRC 720)
Zone 2	Zone activée:	Oui
Zone 2	Affectation zones:	Télécomm. 1 (VR 92)

Légende

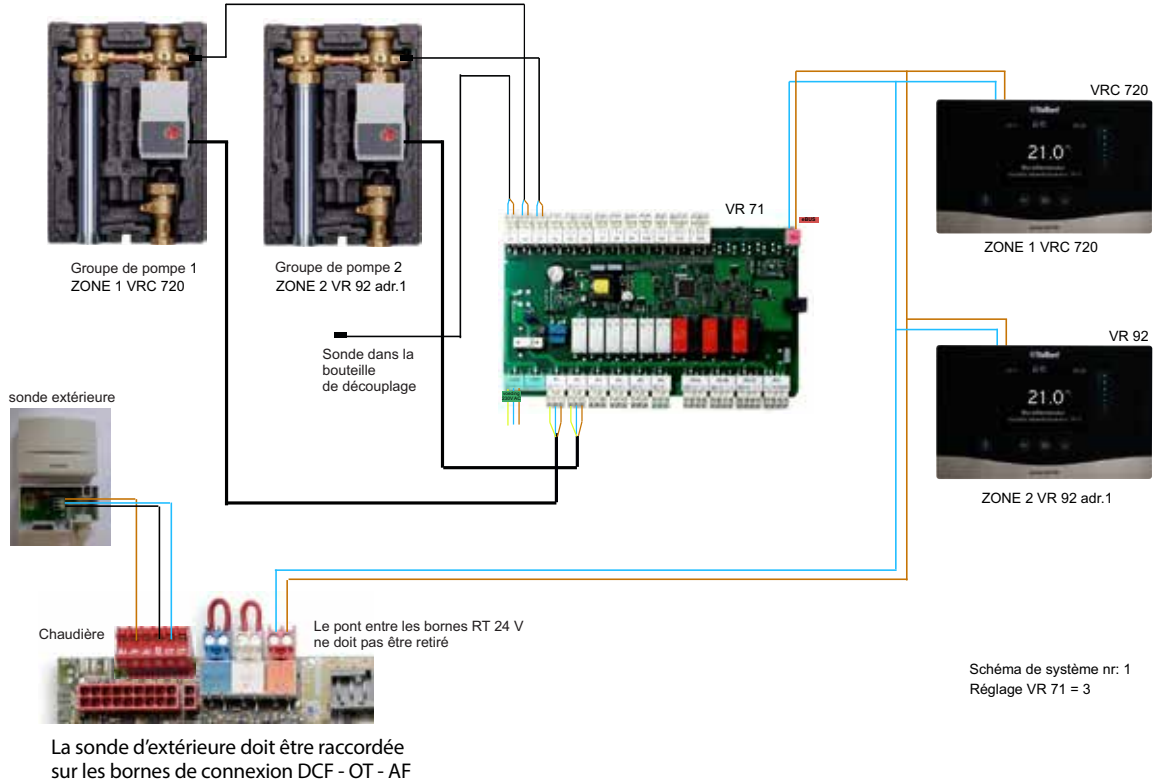
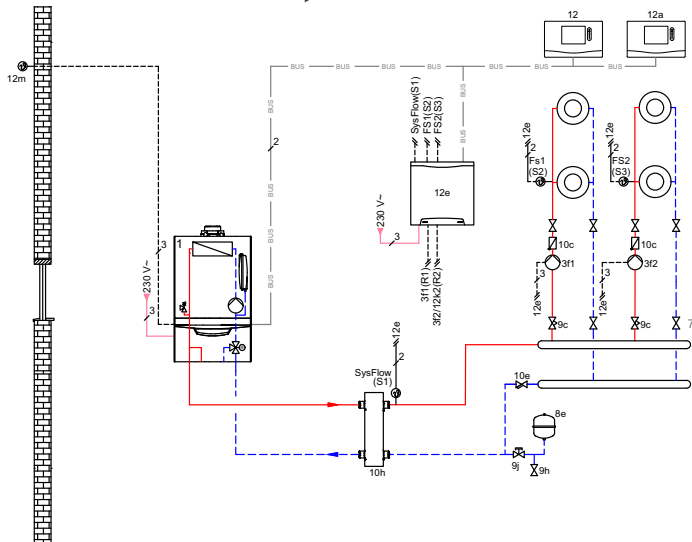
1	Chaudière	9h	Robinet de remplissage/vidange	12a	Thermostat d'ambiance VR92
3f	Pompe chauffage	9j	Vanne d'arrêt	12d	Module d'extension/de mélange VR 70
7j	Groupe de pompe	9k	Vanne mélangeuse à 3 voies	12e	Module d'extension/de mélange VR 71
8a	Soupape de sécurité	10c	Clapet anti-retour	12k	Thermostat de sécurité
8e	Vase d'expansion chauffage	10e	Séparateur de boues	12m	Sonde extérieure
9a	Vanne de régulation pièce par pièce	10h	Bouteille de découplage	FS	Sonde de température de départ
9c	Vanne d'équilibrage	12	Régulateur de l'installation VRC 720	SysFlow	SysFlow Capteur bouteille de découplage

Configurer le sensoCOMFORT pour 1 circuit de radiateurs et 1 circuit de chauffage sol

Schéma électrique



Schéma de système nr: 1
Réglage VR 71 = 3

La sonde d'extérieure doit être raccordée sur les bornes de connexion DCF - OT - AF

Schéma hydraulique

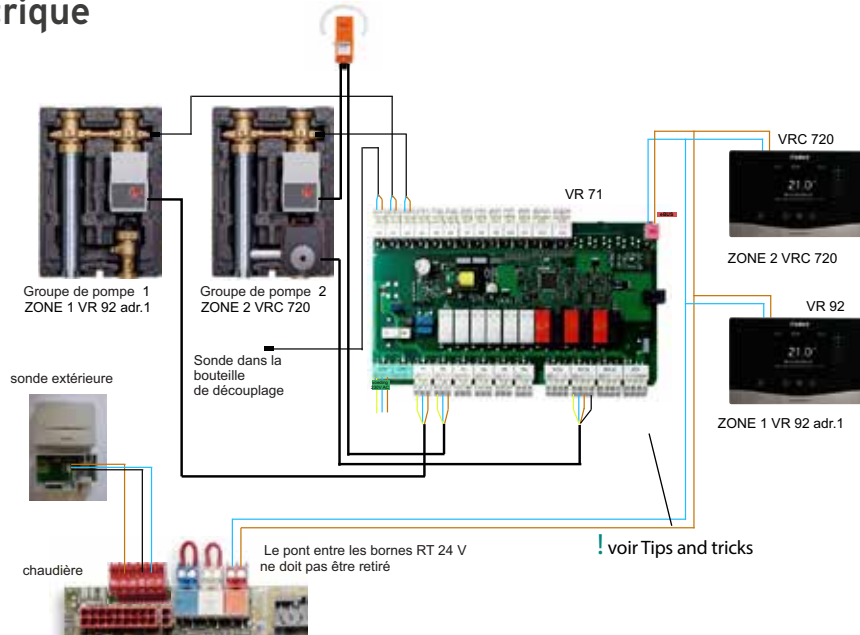
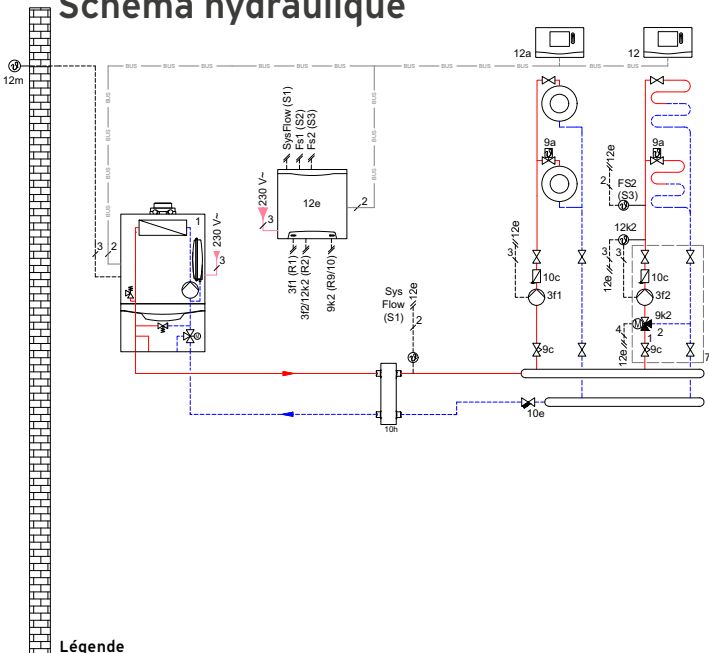

Légende

- | | | | |
|-----|-------------------------------------|---------|---|
| 1 | 1 Chaudière | 10e | Séparateur de boues |
| 3f | Pompe chauffage | 10h | Bouteille de découplage |
| 7j | Groupe de pompe | 12 | Régulateur de l'installation VRC 720 |
| 8a | Soupape de sécurité | 12a | Thermostat d'ambiance VR92 |
| 8e | Vase d'expansion chauffage | 12d | Module d'extension/de mélange VR 70 |
| 9a | Vanne de régulation pièce par pièce | 12e | Module d'extension/de mélange VR 71 |
| 9c | Vanne d'équilibrage | 12k | Thermostat de sécurité |
| 9h | Robinet de remplissage/vidange | 12m | Sonde extérieure |
| 9j | Vanne d'arrêt | FS | Sonde de température de départ |
| 9k | Vanne mélangeuse à 3 voies | SysFlow | SysFlow Capteur bouteille de découplage |
| 10c | Clapet anti-retour | | |

Paramètres recommandés

Sélectionnez:		
Menu - Accès technicien - 00 - Configuration de l'installation		
Config. schéma de l'installation	Code schéma d'install.:	1
Config. schéma de l'installation	Configuration FM5 (VR71):	3
Circuit 1	Type de circuit:	Chauffage
Circuit 1	T° limite ext. pour chauff.:	21 °C
Circuit 1	Courbe de chauffe:	1,5
Circuit 1	Mode hors prog.:	Normal
Circuit 1	Influence t° amb.:	Étendu
Circuit 2	Type de circuit:	Chauffage
Circuit 2	T° limite ext. pour chauff.:	21 °C
Circuit 2	Courbe de chauffe:	0,6
Circuit 2	T° départ consigne max.:	40 °C
Circuit 2	Mode hors prog.:	Normal
Circuit 2	Influence t° amb.:	Étendu
Circuit 3	Type de circuit:	Inactif
Zone 1	Zone activée:	Oui
Zone 1	Affectation zones:	Télécomm. 1 (VR 92)
Zone 2	Zone activée:	Oui
Zone 2	Affectation zones:	Régulateur (VRC 720)

Configurer le sensoCOMFORT pour 2 circuits de chauffage sol

Schéma électrique

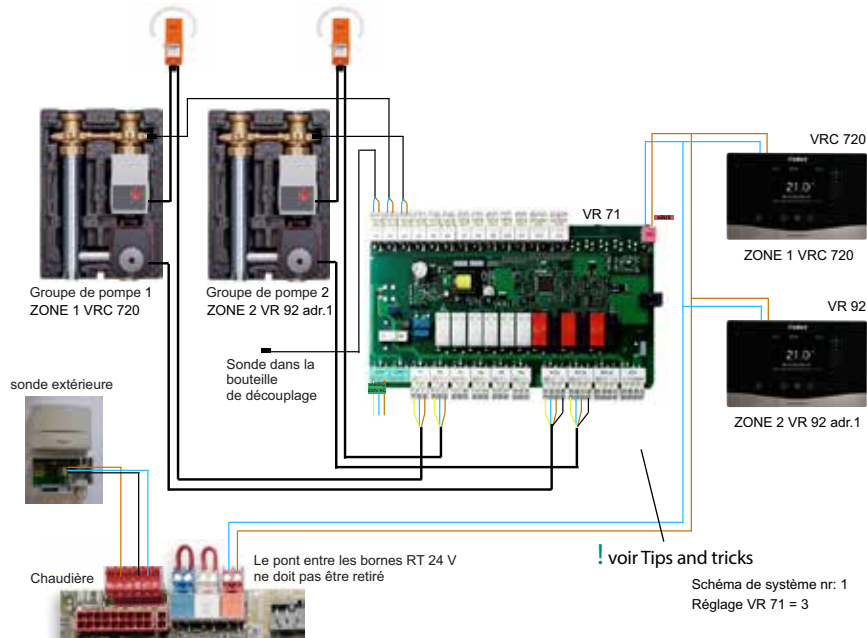

La sonde d'extérieure doit être raccordée sur les bornes de connexion DCF - OT - AF

Schéma hydraulique

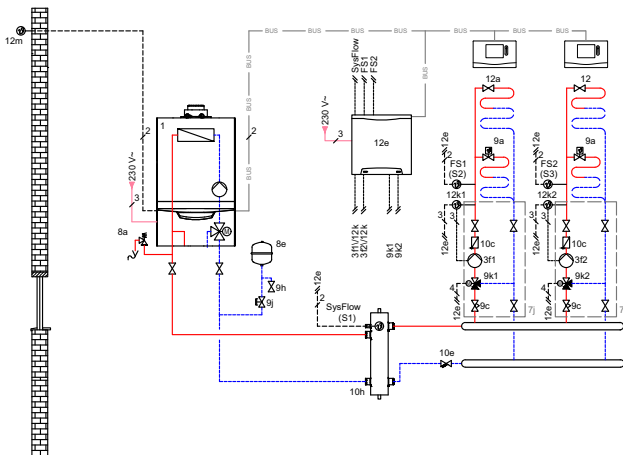

Légende

1	1 Chaudière	10c	Clapet anti-retour
3f	Pompe chauffage	10e	Séparateur de boues
7j	Groupe de pompe	10h	Bouteille de découplage
8a	Soupape de sécurité	12	Régulateur de l'installation VRC 720
8e	Vase d'expansion chauffage	12a	Thermostat d'ambiance VR92
9a	Vanne de régulation pièce par pièce	12d	Module d'extension/de mélange VR 70
9c	Vanne d'équilibrage	12e	Module d'extension/de mélange VR 71
9h	Robinet de remplissage/vidange	12k	Thermostat de sécurité
9j	Vanne d'arrêt	12m	Sonde extérieure
9k	Vanne mélangeuse à 3 voies	FS	Sonde de température de départ

Paramètres recommandés

Sélectionnez:		
Menu - Accès technicien - 00 - Configuration de l'installation		
Config. schéma de l'installation	Code schéma d'install:	1
Config. schéma de l'installation	Configuration FM5 (VR71):	3
Circuit 1	Type de circuit:	Chauffage
Circuit 1	T° limite ext. pour chauff.:	21 °C
Circuit 1	Courbe de chauffe:	0,6
Circuit 1	T° départ consigne max.:	40 °C
Circuit 1	Mode hors prog.:	Normal
Circuit 1	Influence t° amb.:	Étendu
Circuit 2	Type de circuit:	Chauffage
Circuit 2	T° limite ext. pour chauff.:	21 °C
Circuit 2	Courbe de chauffe:	0,6
Circuit 2	T° départ consigne max.:	40 °C
Circuit 2	Mode hors prog.:	Normal
Circuit 2	Influence t° amb.:	Étendu
Circuit 3	Type de circuit:	Inactif
Zone 1	Zone activée:	Oui
Zone 1	Affectation zones:	Régulateur (VRC 720)
Zone 2	Zone activée:	Oui
Zone 2	Affectation zones:	Télécomm. 1 (VR 92)

Configurer le sensoCOMFORT pour 3 circuits de chauffage sol

Schéma électrique

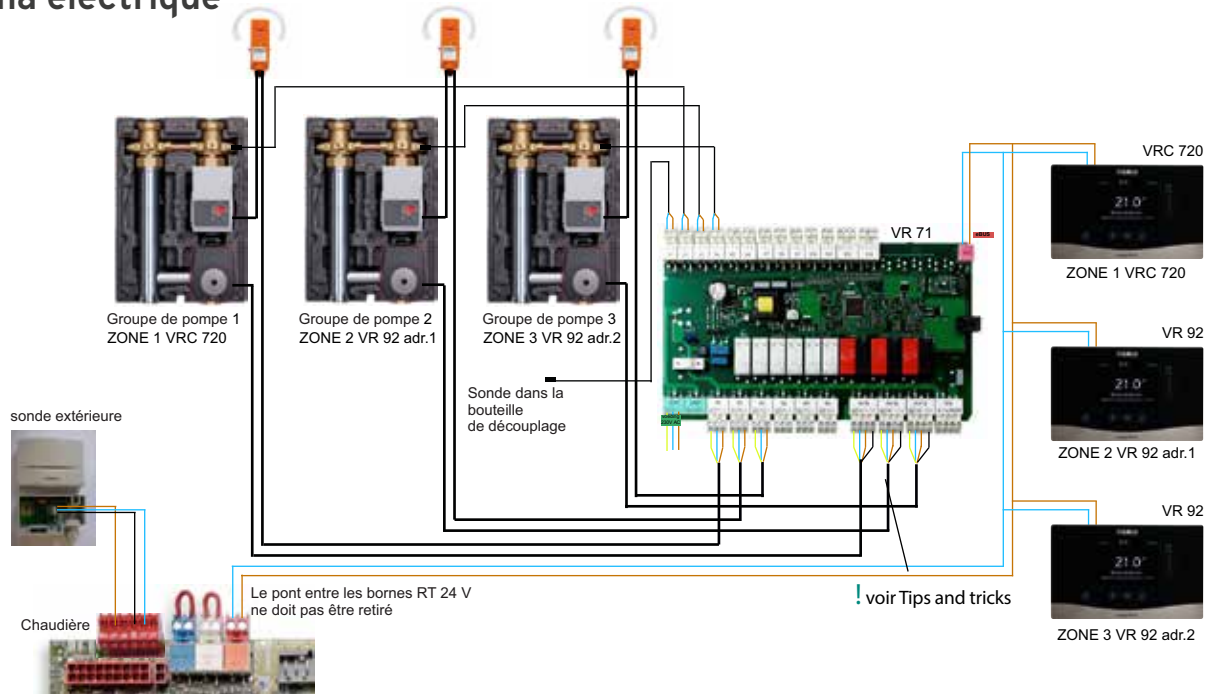

La sonde d'extérieure doit être raccordée sur les bornes de connexion DCF - OT - AF

Schéma de système nr: 1
Réglage VR 71 = 3

Schéma hydraulique

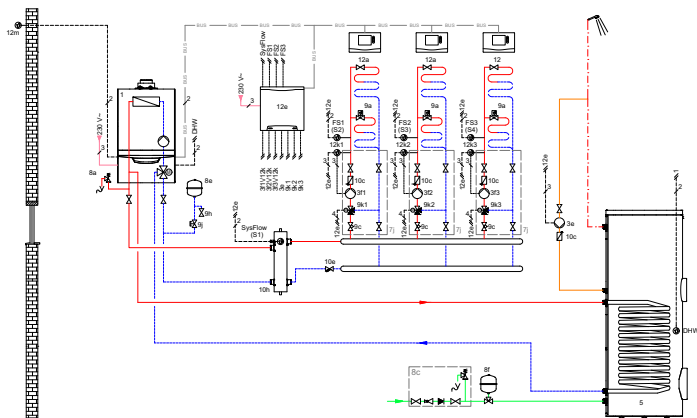

Raccorder la sonde ballon dans la chaudière si le boiler se trouve sous la chaudière
Si le boiler se trouve derrière la bouteille gaz à pression, raccorder la sonde sur le borne S 9 (VR 71)

Légende

- | | | | |
|-----|-------------------------------------|---------|---|
| 1 | 1 Chaudière | 10e | Séparateur de boues |
| 3f | Pompe chauffage | 10h | Bouteille de découplage |
| 7j | Groupe de pompe | 12 | Régulateur de l'installation VRC 720 |
| 8a | Soupape de sécurité | 12a | Thermostat d'ambiance VR92 |
| 8e | Vase d'expansion chauffage | 12d | Module d'extension/de mélange VR 70 |
| 9a | Vanne de régulation pièce par pièce | 12e | Module d'extension/de mélange VR 71 |
| 9c | Vanne d'équilibrage | 12k | Thermostat de sécurité |
| 9h | Robinet de remplissage/vidange | 12m | Sonde extérieure |
| 9j | Vanne d'arrêt | FS | Sonde de température de départ |
| 9k | Vanne mélangeuse à 3 voies | SysFlow | SysFlow Capteur bouteille de découplage |
| 10c | Clapet anti-retour | | |

Paramètres recommandés



Sélectionnez:		
Menu - Accès technicien - 00 - Configuration de l'installation		
Config. schéma de l'installation	Code schéma d'install.:	1
Config. schéma de l'installation	Configuration FM5 (VR71):	3
Circuit 1	Type de circuit:	Chauffage
Circuit 1	T° limite ext. pour chauff.:	21 °C
Circuit 1	Courbe de chauffe:	0,6
Circuit 1	T° départ consigne max.:	40 °C
Circuit 1	Mode hors prog.:	Normal
Circuit 1	Influence t° amb.:	Étendu
Circuit 2	Type de circuit:	Chauffage
Circuit 2	T° limite ext. pour chauff.:	21 °C
Circuit 2	Courbe de chauffe:	0,6
Circuit 2	T° départ consigne max.:	40 °C
Circuit 2	Mode hors prog.:	Normal
Circuit 2	Influence t° amb.:	Étendu
Circuit 3	Type de circuit:	Chauffage
Circuit 3	T° limite ext. pour chauff.:	21 °C
Circuit 3	Courbe de chauffe:	0,6
Circuit 3	T° départ consigne max.:	40 °C
Circuit 3	Mode hors prog.:	Normal
Circuit 3	Influence t° amb.:	Étendu
Zone 1	Zone activée:	Oui
Zone 1	Affectation zones:	Régulateur (VRC 720)
Zone 2	Zone activée:	Oui
Zone 2	Affectation zones:	Télécomm. 1 (VR 92)
Zone 3	Zone activée:	Oui
Zone 3	Affectation zones:	Télécomm. 2 (VR 92)
Eau chaude sanitaire	Ballon	Actif
Régulation - Eau chaude sanitaire		
Eau chaude sanitaire	Température d'eau chaude	60 °C







Tips and tricks

Fonctionnement avec une installation domotique ou des thermostats ON/OFF	
Thermostat ON/OFF sans FM3 (VR 70) ou FM5 (VR 71)	Connectez le contact ON/OFF au RT 24V (demande de chaleur = contact fermé, pas de demande de chaleur = contact ouvert)
Thermostats ON/OFF avec FM 5 (VR 71) aux contacts DEM	Connectez le contact ON/OFF du circuit 1 à S6, connectez le contact marche/arrêt du circuit 2 à S7, connectez le contact ON/OFF du circuit 3 à S8 (par défaut, demande de chaleur = contact ouvert, pas de demande de chaleur = contact fermé). Cela n'est possible qu'avec la configuration FM5 (VR 71) - 3.
Contacts DEM	"Les contacts DEM sont des contacts à la demande, avec le VRC 720 ils peuvent être configurés au niveau de l'installateur --> Conf. entrée ext : Par défaut, il n'y a pas de demande de chaleur lorsque le contact est fermé (pont) --> Conf. entrée ext : Shunt désact. Il peut être remplacé par un contact fermé (pont) mais demande de chaleur --> Entrée ext. conf : Ouvert, éteint."

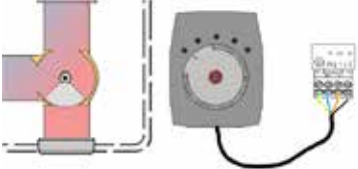
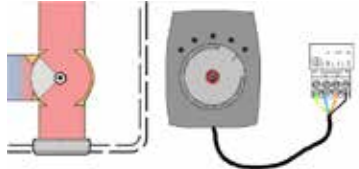
Groupe de pompe	Ouvrir le groupe de pompe en retirant la plaque frontale + dévisser la vis		

Vannes d'arrêt	Horizontal = ouvert	Vertical = fermé	Position intermédiaire = purger
			

Mélangeur à trois voies dans les groupes de pompe	Sous „Etat vanne de zone“, vous pouvez lire si la vanne à 3 voies s'ouvre ou se ferme	
	<p>Gauche = complètement fermée</p> 	<p>Droite = complètement ouverte (l'intérieur est fermé quand les clips sont aplatis)</p> 

L'intérieur est fermé quand les clips sont aplatis	Mode manuel (bouton défoncé)/tiré vers l'avant	Mode automatique (bouton enfoncé)	Connexion électrique standard (bleu = N, brun = 1, noir = 2)
			

Explications des paramètres

Configuration du schéma de l'installation	1-2-8-9-10-11-12-13-16	Peut être sélectionné en fonction de la configuration du système. Dans le cas d'une chaudière, le code du schéma de l'installation est 1 ou 2. Défaut réglé sur 1. Le code du schéma de l'installation 2 n'est sélectionné que si la pompe de charge du ballon d'eau chaude sanitaire est raccordée au R6 du FM5 (VR 71). Dans le cas d'une pompe à chaleur, le code du schéma de l'installation est généralement 8. Ce n'est que dans le cas de la séparation des systèmes, hybride ou en cascade, qu'il n'est pas 8.
Configuration FM5 (VR71):	1-2-3-6	Peut être sélectionné en fonction de la configuration du système avec le VR 71.
Type de circuit:	Inactif / Chauffage / Valeur fixe / ECS / Maintien de la temp. de retour	Le circuit de chauffage peut être programmé comme un certain type de circuit. Cela peut faire apparaître ou disparaître certains paramètres. Par défaut ""Chauffage"". Si une piscine est sélectionnée, une valeur fixe doit être prise, T° limite ext. pour chauff.: à 40°C et le mode sur manuel.
T° limite ext. pour chauff.:	X °C	Réglage de la température extérieure à partir de laquelle le mode chauffage doit rester coupé.
Courbe de chauffe:		Température de départ en fonction de la température extérieure
Mode hors programmation:	Eco / Normal	Cette fonction vous permet de spécifier le comportement du régulateur en mode automatique en dehors d'une période de temps active pour chaque circuit de chauffage individuel. - Normal : la fonction de chauffage est activée. Le boîtier de gestion se base sur la température d'abaissement pour la régulation - Eco : la fonction de chauffage est coupée et la fonction de protection contre le gel est activée. Si la température extérieure reste inférieure à 4 °C pendant plus de 4 heures, le boîtier de gestion active le générateur de chaleur et se base sur la température d'abaissement pour la régulation.
Influence T° ambiante:	Inactif / Actif / Étendu	Influence de la température ambiante sur la courbe de chauffe - Inactif : uniquement en fonction de la température extérieure. - Actif : ajustement de la température de départ en fonction de la température ambiante actuelle. - Étendu : ajustement de la température de départ en fonction de la température ambiante actuelle. Parallèlement, le boîtier de gestion active/désactive la zone.



Les options du système

Combinaison sans module d'extension FM5 (VR 71) ou FM3 (VR 70)	Aucune télécommande (VR 92) ne peut y être connectée.
Combinaison sans FM5 (VR 71) et avec FM3 (VR 70)	Les télécommandes (VR 92) ne peuvent pas être connectées. Par contre, cela est possible avec le VRC 720f et le VR 92f.
Combinaison avec le FM5 (VR 71) et jusqu'à 3 x FM3 (VR 70).	Contrôlez jusqu'à 9 circuits avec maximum 4 télécommandes (VR 92) ou maximum 2 télécommandes sans fil (VR 92f).
Fonctionnement et diagnostic via App.	Grâce au module Internet (VR 920), le circuit de chauffage peut être contrôlé à distance avec le sensoAPP gratuit.
Régulation individuelle de la température ambiante par des vannes de radiateur motorisées	Les robinets thermostatiques ambiSENSE peuvent être commandés via l'application avec un VR 920, mais cela n'est possible que pour le 1er circuit de chauffage.



Simulateur du régulateur climatique VRC 720 :



 Chauffage  Refroidissement  Energie renouvelable

Vaillant S.A.

Golden Hopestraat 15 - B-1620 Drogenbos
Tél. 02/334 93 00
www.vaillant.be - info@vaillant.be

