

BE

NOTICE D'UTILISATION
BEDIENINGSVOORSCHRIFT
BEDIENUNGSANLEITUNG

Chaudière à gaz · Gasverwarmingsketel · Gas-Heizkessel
VK BE Klassik 16 E – VK BE Klassik 47 E

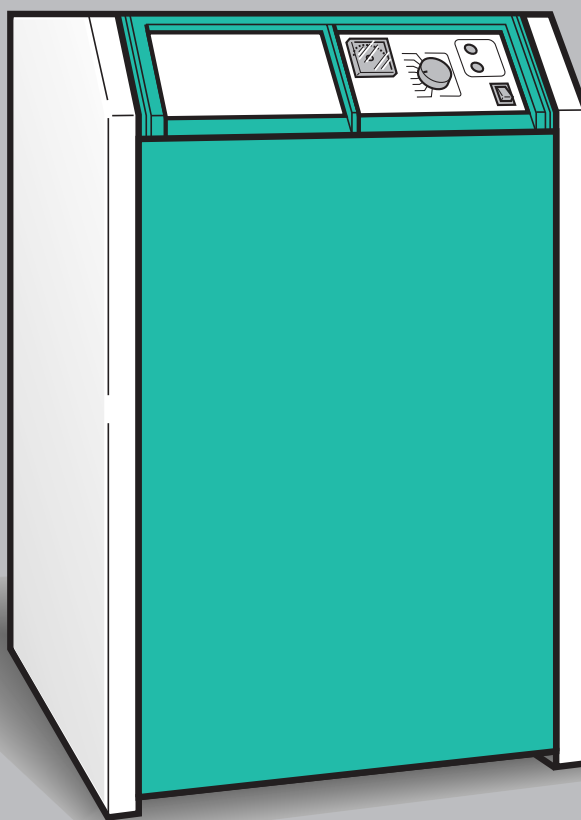

Avant d'utiliser votre chaudière, veuillez lire attentivement cette notice d'utilisation!
Veuillez garder les instructions et, le cas échéant, les remettre avec les instructions relatives éventuelles au propriétaire future.

Lees de bedieningsvoorschriften voordat U de verwarmingsketel in bedrijf neemt!
Bewaar deze gebruiksaanwijzingen alsmede de bijbehorende handleiding zorgvuldig en geef deze eventueel aan de volgende eigenaar door.

Bevor Sie Ihr Gerät bedienen, lesen Sie bitte diese Bedienungsanleitung!
Bewahren Sie bitte diese Bedienungsanleitung sowie die zugehörigen Anleitungen sorgfältig auf, und geben Sie diese gegebenenfalls an den Nachbesitzer weiter.

CHER CLIENT, CHÈRE CLIENTE!

Quelles possibilités vous offre votre chaudière à gaz?



Pour l'utilisation de votre chaudière, veuillez respecter les indications de sécurité contenues dans cette notice de mode d'emploi.

Nous n'assumons aucune responsabilité pour des dommages qui pourraient résulter de l'inobservation de la présente notice.

Vous venez d'acquérir un produit de qualité de Vaillant. Avec une maintenance et l'entretien soigneux votre chaudière à gaz fonctionnera longtemps comme prévue.

Les chaudières VK BE Klassik 16 E à 47 E sont des produits de qualité de Vaillant.

Afin de pouvoir profiter de toutes les avantages de la chaudière à gaz de façon optimale, veuillez attentivement lire cette notice avant l'emploi. Cette notice contient toutes les informations importantes sur la chaudière et les accessoires relatives Vaillant.

La chaudière à gaz Vaillant doit être installée, entretenue et réparée le cas échéant seul par un professionnel qualifié.

Les symboles utilisés dans cette notice:



en cas de l'inobservance des instructions marquées par ce symbole il y aura un danger pour vous comme utilisateur.



dans le cas de l'inobservance des instructions marquées par ce symbole, nous ne pourrions pas exclure un défaut sur votre chaudière.

- X indication générale utile
- symbole caractérisant une activité nécessaire
- ☞ référence à des informations utiles

La notice d'utilisation en langue flamande commence à la page 18.

La notice d'utilisation en langue allemande commence à la page 30.

Sommaire

Instructions de sécurité		Consigne de sécurité	page 4
		Précaution	page 5
		Emploi selon la destination de la chaudière	page 6
		Garantie	page 6
Mise en marche de la chaudière		Contrôler que l'installation de chauffage est à un niveau d'eau suffisant	page 7
		Enclencher le service chauffage	page 8
Que faire si ...		... la chaudière ne se met pas en service?	page 9
Remplir l'installation de chauffage		Manque d'eau dans l'installation de chauffage?	page 11
Protection antigel de l'installation		Que faire si votre installation est mise hors service et s'il y a danger de gel?	page 12
Mise hors marche de la chaudière		Mise hors service de la chaudière de chauffage	page 13
Indications pour économiser de l'énergie		Comment économiser de l'énergie	page 14
Entretien		Quelles activités est-ce que je peux faire moi-même et de quelles mesures devra être chargé un professionnel qualifié?	page 14
Recyclage et protection de l'environnement		Que prendre en considération pour l'évacuation de la chaudière?	page 15
Organes de manoeuvre		Vue d'ensemble des organes de manoeuvre / composants de l'installation indiqués dans cette notice d'utilisation	page 44



CONSIGNES DE SÉCURITÉ ET PRÉCAUTION

Consignes de sécurité

Dans le texte suivant, nous vous donnons quelques informations importantes à respecter pour l'utilisation sûre de votre chaudière à gaz Vaillant.

Installation, réglage de la chaudière



Pour votre sécurité, n'oubliez pas que seule une entreprise spécialisée ou un professionnel qualifié peuvent procéder à l'installation, au réglage et à la première mise en service de votre chaudière. L'entreprise ou le professionnel sont également compétents pour effectuer l'entretien, la modification du débit gaz et la réparation de votre appareil.

Odeur de gaz



- Ne pas allumer ni éteindre la lumière, ne pas actionner d'interrupteur électrique. Ne pas utiliser le téléphone dans la zone à risque. Ne pas allumer de flamme vive (par ex. un briquet ou une allumette)
- Fermer le robinet d'arrêt gaz (p. ex. robinet gaz principal au compteur gaz ou à votre chaudière). Ouvrir portes et fenêtres
- Informer la compagnie de gaz ou votre spécialiste agréé.

Modifications aux environs de la chaudière



Ne pas apporter de modifications

- à la chaudière
- aux conduites gaz, air, eau et courant
- aux conduites d'évacuation des produits de combustion.
- aux conduites d'évacuation et à la soupape de sécurité chauffage.
- Ne pas modifier les conditions techniques et architecturales à proximité de l'appareil, dans la mesure où celles-ci peuvent exercer une influence sur la sécurité de fonctionnement de la chaudière
Par exemple:
 - Ne pas fermer les aérations ni les évacuations situées dans les portes, les plafonds, les fenêtres et les murs, ne pas recouvrir les ouvertures d'aération avec des vêtements, par exemple. Éviter d'obturer ou de réduire les ouvertures d'aération des bas de portes en posant des revêtements de sol.
 - Ne pas gêner l'amenée de l'air à l'appareil, surtout si vous installez des placards, des étagères ou d'autres meubles de ce genre sous l'appareil. Si vous souhaitez construire une sorte de meuble où est logé l'appareil, vous devez respecter les consignes d'exécution: le cas échéant, consultez votre spécialiste.
 - Les ouvertures situées sur les faces extérieures et destinées à l'amenée d'air et à l'évacuation des produits de combustion doivent toujours rester dégagées. Veiller à ôter par exemple, les objets utilisés pour recouvrir les ouvertures pendant des travaux effectués sur la face extérieure.

CONSIGNES DE SÉCURITÉ ET PRÉCAUTION



Consignes de sécurité

Modifications aux environs de la chaudière (suite)

- Ne pas placer d'appareils de ventilation ou de chauffage à air chaud extractant l'air à l'aide des extracteurs (comme des sèche-linge ou des hottes d'évacuation) dans le local d'installation de l'appareil sans consultation de votre spécialiste.
 - Lors de la pose de fenêtres étanches, veiller en accord avec votre spécialiste agréé, à toujours assurer un apport d'air suffisant à l'appareil.
- ☞ Pour modifier l'appareil ou son environnement architectural, demander le conseil du professionnel qualifié.

Matériaux explosifs et facilement inflammables



Ne pas utiliser ni entreposer des matériaux explosifs ou facilement inflammables (par ex. de l'essence, de la peinture etc...) dans la pièce où se trouve la chaudière.

Précautions

Entretien de la chaudière



Un entretien régulier de la chaudière par un spécialiste agréé sera nécessaire pour garantir le fonctionnement correct et durable, une haute fiabilité et une longue durée de vie de la chaudière. Nous vous conseillons de conclure avec lui un contrat d'entretien.

Protection contre la corrosion



Ne pas utiliser d'aérosols, de solvants, de détergents à base de chlore, de peinture, de colle etc... à proximité de l'appareil. Dans des conditions défavorables, ces substances peuvent s'avérer corrosives même pour l'installation d'évacuation des produits de combustion.

Remplir l'installation de l'eau



Pour remplir l'installation de chauffage vous pouvez utiliser de l'eau de distribution. Dans des cas exceptionnels, toutefois, avec des qualités d'eau fortement divergentes, l'eau de distribution ne peut pas être utilisée (fortement corrosive ou calcaire). Dans ce cas, consultez votre spécialiste. Ne pas utiliser des produits d'addition pour la préparation d'eau.

Service de l'installation de chauffage à l'aide d'un groupe électrogène de secours.



Pour préparer votre chaudière à gaz au service, le professionnel qualifié l'a raccordée au réseau lors de l'installation. Si vous voulez garantir que votre chaudière reste prête au fonctionnement même en cas de panne du réseau, le groupe électrogène de secours doit satisfaire les valeurs techniques (tension, fréquence) du réseau et au moins correspondre à la puissance absorbée de la chaudière. Veuillez vous conseiller avec votre professionnel qualifié.



CONSIGNES DE SÉCURITÉ ET PRÉCAUTION

Utilisation correcte

Votre chaudière à gaz Vaillant est un générateur de chaleur destiné à être raccordée à une installation de chauffage central à eau respectivement pour le chauffage additionnel ou exclusif d'un préparateur sanitaire.

En aucun cas, utilisez votre chaudière autrement.

Votre chaudière à gaz Vaillant est une chaudière de chauffage à basse température qui satisfait au règlement des installations de chauffage.

Garantie d'usine

La garantie est d'application pour autant que les conditions suivantes aient été remplies :

1. L'appareil doit avoir été installé par un professionnel qualifié qui, sous son entière responsabilité, aura veillé à respecter les normes et réglementations en vigueur pour son installation.
2. L'appareil doit être muni du label attestant qu'il a été agréé par les instances officielles reconnues en Belgique.
3. Seuls les techniciens d'usine Vaillant sont habilités à effectuer les réparations ou les modifications apportées à un appareil au cours de la période de garantie afin que celle-ci reste d'application. Si d'aventure une pièce non d'origine devait être montée dans un de nos appareils, la garantie Vaillant se varierait automatiquement annulée.
4. Afin que la garantie puisse prendre effet, la fiche de garantie doit être dûment complète, signée et affranchie avant de nous être retournée au plus tard quinze jours après l'installation !

La garantie n'entre pas en ligne de compte si le mauvais fonctionnement de l'appareil devait être provoqué par un mauvais réglage, par l'utilisation d'une énergie non adéquate, par une installation mal conçue ou défectueuse, par le non-respect des instructions de montage jointes à l'appareil, par une infraction aux normes relatives aux directives d'installation, de types de locaux ou de ventilation, par négligence, par surcharge, par les conséquences du gel ou de tout usure normale ou pour tout acte dit de force majeure. Dans un tel cas, il y aurait facturation de nos prestations et des pièces fournies. Lorsqu'il y a facturation établie selon les conditions générales du service d'entretien, celles-ci est toujours adressée à la personne qui a demandé l'intervention ou/et la personne chez qui le travail a été effectué sauf accord au préalable et par écrit d'un tiers (par ex. locataire, propriétaire, syndic ...) qui accepte explicitement de prendre cette facture à sa charge. Le montant de la facture devra être acquitté au grand comptant au technicien d'usine qui aura effectué la prestation. La réparation ou le remplacement des pièces durant la période de garantie n'entraîne pas une prolongation de la dite garantie.

La mise en application de la garantie exclut tout paiement de dommages et intérêts pour tout préjudice généralement quelconque.

Pour tout litige, sont seuls compétents les tribunaux du district du siège social de notre société.



Contrôler le niveau d'eau dans l'installation de chauffage

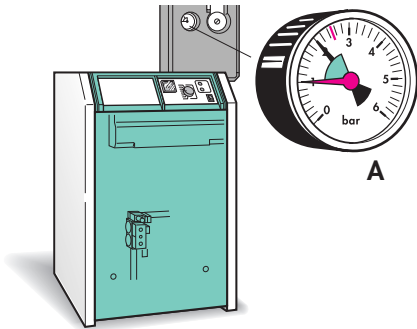

VK 374/0

- A** manomètre
(Le manomètre sur la figure serre comme exemple!)

La position au manomètre vous indique s'il y a suffisamment d'eau dans l'installation de chauffage!

- ☞ Votre professionnel qualifié doit monter un manomètre sur votre installation de chauffage.
- vérifiez le niveau d'eau dans votre système de chauffage:
Dans le cas de l'installation à circuit fermé, la pression minimale ne doit pas être inférieure à 1,0 bar.



...seulement remplir de l'eau dans l'installation si la chaudière est totalement refroidie!

C'est indispensable pour éviter des dégâts causés de tensions thermiques au bloc en fonte!

La pression minimale requise n'existe plus?

➡ voir: remplir de l'eau dans l'installation de chauffage, page 11.



toujours fermer le panneau frontal si la chaudière est en service.



MISE EN SERVICE DE LA CHAUDIÈRE À GAZ

Enclencher le chauffage

Enclenchez votre chaudière à gaz

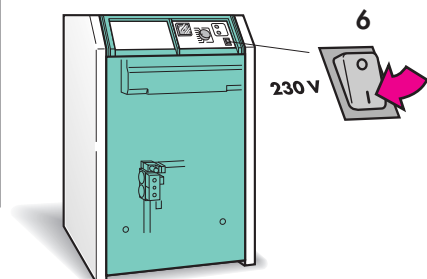

- Ouvrir le robinet d'arrêt gaz situé dans l'alimentation gaz à votre chaudière. Votre installateur vous a montré la position de montage du robinet d'arrêt gaz. Normalement cette position est près du compteur gaz ou à l'entrée de la chaudière.
- Enclencher l'interrupteur principal (6) de la chaudière à gaz.
 - En environ 20 secondes le brûleur s'allume automatiquement et chauffe la chaudière.



seulement faire opérer votre chaudière avec le panneau frontal fermé!

VK 284/2

☞ si la chaudière ne se met pas en marche ➡ voir indication: Cherchez la cause de l'anomalie! ➡ voir: page 9

6 Interrupteur principal

Régler la température chauffage à la chaudière.

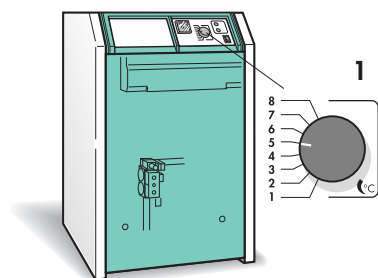

VK 285/2

☞ Ajuster la température de la chaudière à l'aide de l'aquastat (1)

Choisir une température entre (1) environ 35°C jusqu'à (8) environ 83°C.

Nous recommandons de choisir la température la plus basse possible afin de pouvoir économiser le maximum d'énergie.

1 Aquastat de chaudière.

...la chaudière à gaz ne se met pas en service?

Chercher la cause de l'anomalie!

Vous constatez que ...	Vous trouverez des indications pour l'appareil...	La cause pourrait être...	Ces indications seront utiles pour remédier au problème	
<p>...la chaudière à gaz ne se met pas en marche!</p>	<p>... la lampe témoin des défauts de flamme est allumée!</p>	<p>Alimentation gaz coupée?</p>	<p>Ouvrir le robinet gaz s'il est fermé. Pousser sur le bouton de réarmement (5). ➡ voir page 10.</p>	
	<p>... la lampe témoin n'est pas allumée!</p>	<p>Pas d'alimentation en courant?</p>	<p>Réenclencher le fusible du réseau respectivement le remplacer. Enclencher l'interrupteur principal (6) situé sur la chaudière à gaz. ➡ voir page 8. Enclencher l'interrupteur de secours le cas échéant, vérifier les autres interrupteurs appartenant au système.</p>	
	<p>La sécurité de débordement de gaz de combustion a coupé? Cela est le cas si la tige de déverrouillage est en saillie.</p>	<p>Pousser la tige de déverrouillage ➡ voir page 10.</p>		
	<p>La régulation a coupé?</p>	<p>Vérifier l'ajustage de régulation. ➡ voir notice de mode d'emploi de la régulation.</p>		
<p>Si ces indications ne vous aident pas à mettre en service votre chaudière à gaz, contacter votre professionnel qualifié pour remédier à l'anomalie.</p>				



QUE FAIRE SI ...

...il faut éliminer un défaut à la chaudière!

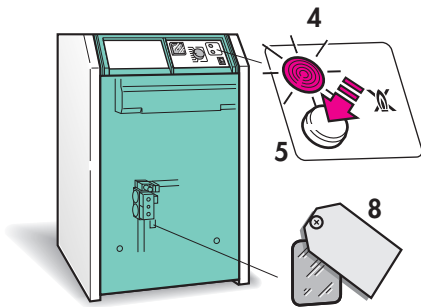

VK 286/2



En cas d'odeur gaz: veuillez respecter les indications quant à l'odeur de gaz données à la page 4 si la lampe-témoin de défaut (4) est allumée.

Vous pouvez observer le fonctionnement du brûleur par le voyant (8) en enlevant le panneau de façade à l'aide d'un outil.

- Après une période d'attente d'environ 1 à 2 minutes, pressez le bouton de déblocage (5) situé au tableau de bord.
Il y a un nouveau démarrage du brûleur.
- ☞ Attendre l'autocontrôle de 30 secondes.
- Si le brûleur de la chaudière n'est pas allumé, de nouveau poussez sur le bouton de déblocage (5) situé au tableau de bord.



Si vous avez deux ou trois fois appuyé de suite sur le bouton de déblocage (5), arrêter vos tentatives de déverrouillage et contacter un professionnel qualifié.

Si la lampe-témoin (4) n'est pas allumée et la sonde de débordement des gaz brûlés a coupé...



Le couvercle de protection monté sur le hublot brûleur (8) doit être fermé sinon des gaz brûlés peuvent sortir!

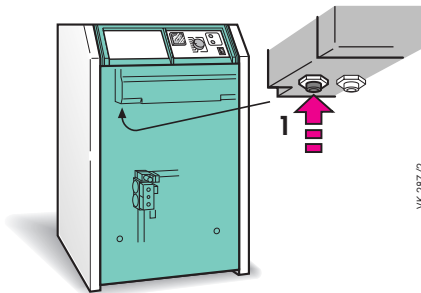

VK 287/2

Si la chaudière a été coupée due à un refoulement des gaz brûlés la tige de déverrouillage (1) située à la sonde de débordement doit être déblocée.

- Poussez sur la tige de déverrouillage (1) située sur la sonde de débordement ainsi un nouveau démarrage du brûleur est activé.
- ☞ Après avoir poussée sur la tige de déverrouillage (1), elle reste dans cette position pressée.

- 1 Tige de déverrouillage (cheminée)
- 4 Lampe témoin de défaut de flamme
- 5 Bouton de déblocage (brûleur)
- 8 Voyant



Si vous avez deux ou trois fois poussé de suite sur le bouton de déblocage (1), arrêter vos tentatives de déverrouillage et contacter un professionnel qualifié.

REPLIR L'INSTALLATION DE CHAUFFAGE



Manque d'eau dans l'installation de chauffage?

Remplir de l'eau dans l'installation de chauffage

- ✗ De temps en temps, contrôlez l'indication de pression au manomètre.
- ☞ Avant de remplir l'eau dans votre système de chauffage, vérifiez le point suivant:
 - Est-ce que toutes les points de purges aux radiateurs sont fermés?
 - Il n'y a pas de trace d'eau ou calcaire aux vannes, radiateurs ou tuyaux?
 - Le robinet de remplissage et de vidange de l'installation est fermé? Votre professionnel qualifié a monté un kit de remplissage sur l'installation.
- ☞ Dévissez le capuchon du robinet de remplissage et de vidange de l'installation.
- ☞ Raccorder le tuyau flexible de remplissage avec le robinet de remplissage de l'installation chauffage à un robinet de puisage de la ligne.

Nous ne fournissons pas avec le chaudière la robinetterie de remplissage pour l'installation de chauffage!



Seulement remplir l'eau dans la chaudière quand-t-elle est complètement refroidie!

Cela est très important pour éviter des dégâts causés de tensions thermiques au bloc en fonte!

- D'abord remplir le tuyau flexible de l'eau et puis le raccorder au robinet de remplissage et de vidange. Ainsi vous évitez que trop de l'air entre dans l'installation de chauffage.
- Ouvrir le robinet de puisage de la ligne d'eau.
- Lentement ouvrir le robinet de remplissage et de vidange.
- ☞ Aussitôt que l'aiguille noire du manomètre atteint au minimum 1,0 bar, fermez le robinet de remplissage et vidange.
- Purgez l'installation de chauffage au radiateur.
Si l'aiguille noire du manomètre reste à environ 1 bar après la purge, arrêter le remplissage.
- ☞ Si, après avoir purgé l'installation, l'aiguille noire du manomètre est en dessous de 1,0 bar, lentement ouvrir de nouveau le robinet de remplissage et de vidange.
- Répétez cette opération de remplissage comme décrit.
- Quand vous arrêtez le remplissage:
Fermez de nouveau le robinet de remplissage et vidange, fermez le robinet de puisage à la ligne d'eau.
Enlevez le tuyau de remplissage du robinet de remplissage et vidange; il n'est pas admissible d'avoir une connexion permanente à l'installation de chauffage.
- Refermez le robinet de remplissage et de vidange avec le capuchon.



PROTECTION ANTIGEL DE L'INSTALLATION DE CHAUFFAGE

Que faire si l'installation de chauffage est hors service en cas de danger de gel?

Vidanger l'installation de chauffage

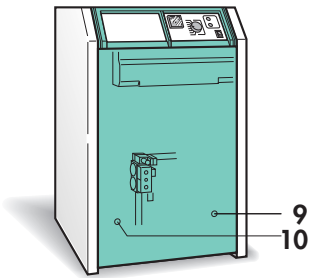

- ✗ Si l'installation de chauffage est hors service en cas de danger de gel, vidanger-la.
A cette fin, votre installateur a monté un robinet de remplissage et de vidange dans l'installation.
- ☞ Il faudra vidanger l'installation à son point le plus bas. De plus, la chaudière doit être vidangée, à cette fin, dévisser les 2 vis de vidange **9** et **10**.
- ☞ Vérifier que l'interrupteur principal est déclenché et que le robinet de remplissage et de vidange de l'installation est fermé.
- Dévisser le capuchon du robinet de remplissage et de vidange de l'installation.
- Raccorder le tuyau flexible au robinet de vidange. L'extrémité libre du tuyau flexible doit être raccordée à un siphon de sol ou un autre égout approprié.
- Maintenant ouvrir le robinet de vidange par un tour de 90°.
- Ouvrir les purges aux radiateurs (commencer au point le plus haut). C'est indispensable pour éviter la formation d'une dépression dans l'installation de chauffage et pour vidanger l'installation complètement d'eau.

VK 288/2



Pour la protection contre le gel, il est indispensable de vidanger totalement l'eau de chauffage.

- Ouvrir les 2 vis de vidange **9** et **10**, la quantité résiduelle d'eau s'écoule.
- ☞ Positionner un tuyau flexible sur les buses des vis de vidange ou mettre un vase approprié en dessous des vis de vidange.

MISE HORS SERVICE DE LA CHAUDIÈRE DE CHAUFFAGE À GAZ



Couper la chaudière

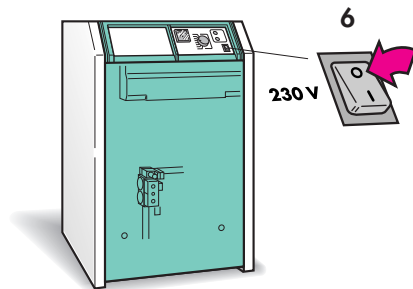

X Régler l'installation de chauffage au mode d'été ou bien couper le service de chauffage.

➡ voir notice de mode d'emploi de votre coffret de régulation chauffage!

- Déclencher l'interrupteur principal (6) en cas de réparation ou vidange nécessaire.
 - Fermez le robinet d'arrêt gaz situé dans l'alimentation gaz à la chaudière. Votre professionnel qualifié vous montre où il a monté ce robinet d'arrêt gaz.
- ☞ Si vous mettez hors service votre installation de chauffage pendant une durée plus longue, veuillez respecter les indications suivantes:

VK 289/2



Si votre chaudière à gaz est installée dans un local où il y a un risque de gel après que vous avez mis hors service votre installation de chauffage il faudra complètement vidanger la chaudière à gaz (respectivement l'installation de chauffage) afin de la protéger contre de gel.

➡ voir indication: vidanger l'installation de chauffage – voir page 12.

6 Interrupteur principal



RECOMMANDATION POUR ÉCONOMISER DE L'ÉNERGIE

Comment est-ce que je peux économiser de l'énergie (de l'argent)?

Ci-dessous nous vous donnons quelques conseils pratiques pour économiser de l'énergie et ainsi de l'argent:

☞ Les locaux sont souvent surchauffés!

Prenez en considération: en abaissant p. ex. la température ambiante de 22°C à 21°C vous pouvez diminuer vos coûts de chauffage.

L'abaissement de la température ambiante de 1 K (°Celsius différence) vous permet une économie d'énergie d'environ 6 %!

Grâce aux robinets thermostatiques, il sera possible de profiter de la chaleur étrangère (p. ex. irradiation solaire, chaleur fournie des appareils électriques) pour chauffer un local. Donc l'installation de chauffage doit produire moins d'énergie de chaleur.

... en montant des robinets thermostatiques aux radiateurs

... grâce à une aération adaptée de vos locaux

☞ Pour aérer vos locaux nous recommandons de seulement ouvrir les fenêtres brièvement. Ainsi vous garanzissez un renouvellement d'air suffisant sans trop refroidir les locaux.

... grâce à un entretien régulier

☞ Nous recommandons l'entretien régulier du chauffage et le nettoyage de la chaudière au début de la saison de chauffage. Des dépôts dans les parcours des gaz brûlés de la chaudière causent un mauvais transfert de chaleur et augmentent la température des gaz brûlés. Ainsi de la chaleur se perdra par la cheminée.

Nous recommandons de conclure un contrat d'entretien avec votre professionnel qualifié.

... en garantissant l'isolation thermique suffisante de la tuyauterie de votre installation de chauffage

☞ Faire attention à ce que la tuyauterie dans les locaux non chauffés, p. ex. au sous-sol, soit prévue d'une bonne isolation thermique! Des tuyaux sans isolation thermique ou avec une mauvaise isolation thermique rayonnent la chaleur. Et c'est de la chaleur perdue pour votre chauffage. La réglementation des installations de chauffage appartenant à la loi de l'économie d'énergie prescrit que l'épaisseur de l'isolation doit être environ l'épaisseur de la paroi du tuyau!

... en choisissant les modes de fonctionnement adaptés du circulateur de votre chaudière à gaz Vaillant

☞ Vous pouvez également économiser de l'énergie par la choix du mode de service du circulateur.

Nous recommandons le mode de chauffage IV en combinaisons avec le mode E de votre dispositif de régulation. Ainsi le circulateur reste hors service dans la phase d'abaissement avec des températures extérieures supérieures à 3°C (fonction de protection antigel)

Cette position IV de service du circulateur est le mode de service réglé en usine sur votre chaudière Vaillant.

Le cas échéant, consultez votre professionnel qualifié.



Quelles opérations est-ce que je peux faire moi-même et de quelles mesures dois-je charger mon professionnel qualifié?

Comment soigner ma chaudière à gaz?

- Ne pas nettoyer l'habillage de votre chaudière qu'avec un drap mouillé, éventuellement utilisez un peu de lessive de savon ou similaire. (En aucun cas utilisez des produits abrasifs!)
- X De temps en temps, contrôlez l'indication de pression au manomètre et si les robinets de purges d'arrêt et le radiateur dans votre installation de chauffage sont étanches.



Des fuites dans ces composants fréquemment provoquent des pertes d'eau sensibles dans l'installation après une période plus longue. Ne jamais essayer vous même de réaliser des travaux d'entretien ou des réparations sur la chaudière. Nous recommandons d'en charger régulièrement votre professionnel qualifié ou de conclure un contrat d'entretien.

RECYCLAGE ET PROTECTION DE L'ENVIRONNEMENT



Qu'est-ce qu'il faut prendre en considération lors de l'évacuation?

Recyclage de l'emballage

Vaillant a réduit au nécessaire les emballages de transport des appareils. Le choix des matériaux d'emballage est toujours orientée à une possible réutilisation. Les cartonnages de haute qualité sont depuis longtemps une matière brute secondaire cherchée de l'industrie du papier et du carton. L'EPS utilisé (Styropor(r)) est nécessaire pour protéger les produits lors du transport. EPS est une matière recyclable à 100%. Les feuilles et les bandes sont produites d'une matière plastique recyclable.

Recyclage de la chaudière chauffage à gaz

Chez Vaillant la possibilité du recyclage ultérieur et l'évacuation des produits fait partie intégrante du développement des produits. Les normes d'usine Vaillant sont des exigences stringante.

Lors de la choix des matières, la possibilité de réutiliser ces matières, du démontage et la possibilité de séparer les matières et des composants sont considérés ainsi que les dangers existants pour l'environnement et la santé lors du recyclage respectivement des dépôts déchet.

Votre chaudière à gaz Vaillant est produite à 95% en matières métalliques qui peuvent être fondue de nouveau dans les usines d'acier et sont presque sans limite réutilisables.

Les matières plastiques utilisées sont marquées ainsi un assortissement et un fractionnement des matériaux pour l'ultérieur recyclage sont déjà préparés

GEACHTE KLANT!

Welke mogelijkheden biedt deze gasverwarmingsketel U?



Volg ten aanzien van het gebruik van Uw apparaat de veiligheidsaanwijzingen en waarschuwingen in deze gebruikshandleiding.

Voor schade die door het niet opvolgen van deze gebruikshandleiding ontstaat, kunnen wij geen garantie verlenen.

U heeft een kwaliteitsproduct van Vaillant aangeschaft. Bij een regelmatig en zorgvuldig onderhoud wordt een zeer lange levensduur van uw verwarmingsketel gewaarborgd.

De gasverwarmingsketels VK BE Klassik 16 E tot 47 E zijn kwaliteitsproducten uit het gamma van Vaillant.

Lees voor het gebruik dit bedieningsvoorschrift zorgvuldig door om alle voordelen van Uw gasverwarmingsketel optimaal te kunnen benutten. In de gebruikshandleiding vindt U alles wat U weten moet over de gasverwarmingsketel zelf en over de betreffende Vaillant-toebehoren.

Laat de installatie, het onderhoud en eventuele herstellingswerken aan Uw Vaillant gasverwarmingsketel alleen door een erkend installateur uitvoeren.

In deze gebruikshandleiding gebruikte symbolen:



Als U de met dit symbool aangeduide aanwijzingen niet opvolgt, bestaat er gevaar voor U als gebruiker van de gasverwarmingsketel.



Als U de met dit symbool aangeduide aanwijzingen niet opvolgt, is een defect aan Uw gasverwarmingsketel niet uit te sluiten.

- x Algemene nuttige aanwijzing
- Symbool voor een noodzakelijke activiteit
- ☞ Aanwijzing betreffende nuttige informatie

U vindt de bedieningsvoorschrift in de Franse taal op pagina 2

U vindt de bedieningsvoorschrift in de Duitse taal op pagina 30

Inhoud

Veiligheidsaanwijzingen en waarschuwingen		Veiligheidsaanwijzingen Waarschuwingen Juist gebruik Fabrieksgarantie	pagina 18 pagina 19 pagina 20 pagina 20
In bedrijf nemen van de verwarming		Controleren of er voldoende water is op de verwarmingsinstallatie zit zie De verwarming starten	pagina 21 pagina 22
Wat te doen als ...		...de verwarmingsketel niet start?	pagina 23
Verwarmingsinstallatie bijvullen		Onv oldoende water op de verwarmingsinstallatie?	pagina 25
Installatie beschermen tegen vorst		Wat te doen bij een uitgeschakelde installatie en gevaar van bevriezing?	pagina 26
Uit bedrijf nemen van de verwarming		Gasverwarmingsketel uitschakelen	pagina 27
Tips om energie te besparen		Hoe kan ik energie (geld) sparen?	pagina 28
Onderhoud		Wat kan ik zelf doen en waarvoor moet ik een installateur ingeschakelen?	pagina 29
Recycling en milieubescherming		Wat moet ik doen bij het weggooien?	pagina 29
Bedieningsoverzicht		Overzicht van alle in deze gebruikshandleiding afgebeelde installatieonderdelen	pagina 44



VEILIGHEIDSAANWIJZINGEN EN WAARSCHUWINGEN

Veiligheidsaanwijzingen

Hier volgen belangrijke aanwijzingen die absoluut opgevolgd moet worden om veilig met Uw gasverwarmingsketel om te kunnen gaan.

Opstellen en instellen van Uw gasverwarmingsketel



Let hierbij voor Uw eigen veiligheid dat de opstelling en instelling van Uw gasverwarmingsketel alleen door een erkend installatiebedrijf wordt uitgevoerd.

Dit geldt ook voor het onderhoud en herstellingswerken aan de gasverwarmingsketel alsmede wijzigingen in de instellingen van de gasverwarmingsketel.

Bij gasgeur



- Geen licht aan- of uitzetten of andere elektrische schakelaars in het gevarengedebied gebruiken; gebruik geen telefoon in het gevarengedebied; geen vuur (bijv. aanstekers, lucifers) aansteken.
- De gaskraan sluiten.
(bijv. hoofdgaskraan van de gasmeter van of de gaskraan op de ingang Uw gasverwarmingsketel). Ramen en deuren openzetten.
- De gasmaatschappij of een erkend installateur raadplegen.

Veranderingen aan, op of bij de gasverwarmingsketel



Aan de volgende zaken mogen geen veranderingen aangebracht worden:

- de gasverwarmingsketel
- de toevoerleidingen van gas, lucht, water en stroom
- de schoorsteen en rookgasansluiting
- de afvoerleiding en de veiligheidsklep verwarming
- bouwkundige voorzieningen in de nabijheid van de gasverwarmingsketel die de veilige werking van het toestel nadeling kunnen beïnvloeden.
Voorbeelden hiervoor zijn:
 - Hoge- en lage ventilatieopeningen in deuren, plafonds, ramen en wanden mogen niet afgesloten worden - ook niet tijdelijk. Bedek bijvoorbeeld geen ventilatievoosters met kledingstukken. Bij het leggen van nieuwe vloerbedekking mogen de ventilatievoosters aan de onderkant van de deuren niet afgesloten of afgedekt worden.
 - De ongehinderde toevoer van lucht naar de gasverwarmingsketel mag niet beïnvloed worden.
Let hier in het bijzonder op bij het neerzetten van kasten, schappen e.d. in de buurt van de ketel.
 - Er gelden uitvoeringsvoorschriften voor het wegwerken van het apparaat in een kast. Informeer hiernaar bij Uw installateur.
 - Openingen voor toegevoerde ventilatielucht in buitenmuren moeten vrijgehouden worden. Let er op dat bijv. afdekkingen van openingen door werkzaamheden aan de buitenmuur weer verwijderd worden.



Veiligheidsaanwijzingen

Veranderingen in de buurt van de gasverwarmingsketel (vervolg)

- Geen extra toestellen installeren voor verwarming, warm water of ventilatie, of wasdrogers of afzuigkappen in de buurt van de gasverwarmingsketel zonder tevoren overleg gepleegd te hebben met een erkend installateur.
- Bij de inbouw van dubbele beglazing moet U in samenspraak met een erkend installateur ervoor zorgen dat de toevoer van voldoende verbrandingslucht naar de gasverwarmingsketel gegarandeerd blijft.

☞ Voor wijzigingen aan het toestel of in de nabijheid daarvan moet in ieder geval een erkend installateur ingeschakeld worden

Explosieve en licht ontvlambare stoffen



Geen explosieve en licht ontvlambare producten (bijv. benzine, papier, verven etc.) in de opstellingsruimte van de gasverwarmingsketel gebruiken of opslaan.

Waarschuwingen

Onderhoud van Uw gasverwarmingsketel



Laat voor het goed functioneren, de betrouwbaarheid en een lange levensduur de verwarmingsketel geregeld controleren/onderhouden door een erkende installateur. Wij raden aan hiervoor een onderhoudscontract af te sluiten met een erkend installatiebedrijf.

Corrosie



Gebruik geen sprays, oplosmiddelen, chloorhoudende reinigingsmiddelen, verf, lijm, etc. in de nabijheid van de gasverwarmingsketel. Deze stoffen kunnen onder ongunstige omstandigheden tot roestvorming - ook in de rookgasafvoer - leiden.

Vullen van de verwarmingsinstallatie met water



Voor het vullen en bijvullen van de verwarmingsinstallatie kan normaal gesproken gewoon leidingwater gebruikt worden. In uitzonderingsgevallen bestaan er echter afwijkende waterkwaliteiten die soms niet geschikt zijn voor het vullen van de verwarmingsinstallatie (sterk corrosief of sterk kalkhoudend water). Wendt U zich in dergelijke gevallen tot een erkend installatiebedrijf. Gebruik geen toevoegingsmiddelen voor de watertoebereiding.

Gebruik van de verwarmingsinstallatie met noodstroomaggregaat



Voor het gebruik van Uw gasverwarmingsketel heeft Uw installateur deze bij de installatie aan het elektriciteitsnet aangesloten. Als U wilt dat de gasverwarmingsketel bij stroomuitval met een noodgroep verder werkt, moet een noodgroep qua technische waarden (spanning, frequentie) met die van het elektriciteitsnet overeenkomen en minstens overeenkomen met het opgenomen vermogen van Uw gasverwarmingsketel. Vraag hierover advies bij een erkend installatiebedrijf.



VEILIGHEIDSAANWIJZINGEN EN WAARSCHUWINGEN

Juist gebruik

Uw Vaillant gasverwarmingsketel is geschikt voor gesloten warmwater-/centrale verwarmingsinstallatie een voor de extra of uitsluitend verwarming van warmwaterinstallaties.

Gebruik de Vaillant gasverwarmingsketel in geen geval voor andere doeleinden.

U kunt Uw Vaillant gasverwarmingsketel ook combineren met een sanitaire warmwaterboiler.

Uw Vaillant gasverwarmingsketel is een lage-temperatuur verwarmingsketel en kan zowel voor traditionele als voor vloerverwarming gebruikt worden.

Garantie

De producten van de NV Vaillant zijn gewaarborgd tegen alle materiaal- en constructiefouten voor een periode van één jaar vanaf de datum vermeld op het aankoopfactuur dat u heel nauwkeurig dient bij te houden.

De waarborg geldt alleen onder de volgende voorwaarden :

1. Het toestel moet door een erkend gekwalificeerd vakman geplaatst worden, onder zijn volledige verantwoordelijkheid, en zal erop letten dat de normen en installatievoorschriften nageleefd worden.
2. Het toestel moet voorzien worden van een geldig bewijs van goedkeuring door de officiële Belgische instanties.
3. Het is enkel aan de technici van de Vaillant fabriek toegelaten om herstellingen of wijzigingen aan het toestel onder garantie uit te voeren, opdat de waarborg van toepassing zou blijven. De originele onderdelen moeten in het Vaillant-toestel gemonteerd zijn, zoniet wordt de waarborg geannuleerd.
4. Teneinde de waarborg te laten gelden, moet u ons de garantiekaart volledig ingevuld, ondertekend en gefrankeerd terugzenden binnen de veertien dagen na de installatie!

De waarborg wordt niet toegekend indien de slechte werking van het toestel het gevolg is van een slechte regeling, door het gebruik van een niet overeenkomstige energie, een verkeerde of gebrekkige installatie, de niet-naleving van de gebruiksaanwijzing die bij het toestel gevoegd is, door het niet opvolgen van de normen betreffende de installatievoorschriften, het type van lokaal of verluchting, verwaarlozing, overbelasting, bevriezing, elke normale slijtage of elke handeling van overmacht.

In dit geval zullen onze prestaties en de geleverde onderdelen aangerekend worden. Bij facturatie, opgesteld volgens de algemene voorwaarden van de naverkoop-dienst, wordt deze steeds opgemaakt op de naam van de persoon die de oproep heeft verricht en/of de naam van de persoon bij wie het werk is uitgevoerd, behoudens voorafgaand schriftelijk akkoord van een derde persoon (bv. huurder, eigenaar, syndic, enz.) die deze factuur uitdrukkelijk ten zijne laste neemt. Het factuurbedrag zal contant betaald moeten worden aan de fabriekstechnicus die het werk heeft uitgevoerd.

Het herstellen of vervangen van onderdelen tijdens de garantieperiode heeft geen verlenging van de waarborg tot gevolg. De toekenning van garantie sluit elke betaling van schadevergoeding uit en dit tot voor om het even welke reden ze ook gevraagd wordt. Voor elk verschil, zijn enkel de Tribunalen van het district waar de hoofdzetel van de vennootschap gevestigd is, bevoegd.



Controleer of er voldoende water in de verwarmingsinstallatie IS

Of er voldoende water in de verwarmingsinstallatie is, ziet U aan de stand van de wijzer op de manometer!

☞ De installateur heeft een manometer in de verwarmingsinstallatie geïnstalleerd.

● Waterstand van de verwarmingsinstallatie controleren:
De minimale druk mag bij gesloten installaties niet onder de 1,0 bar dalen.



Alleen water bijvullen als de verwarmingsketel volledig is afgekoeld!

Dit is belangrijk om schade door thermische spanningen in het gietzyeren verwarmingslichaam te voorkomen!

Is de benodigde minimale druk niet aanwezig?

... zie: Bijvullen van de verwarmingsinstallatie met water - op pagina 25.



Gebruik de gasverwarmingsketel uitsluitend met gesloten frontplaat van de brander!

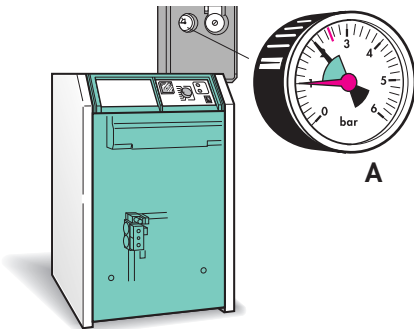

A

A Monometer
(Er wordt een willekeurige manometer gebruikt als voorbeeld in deze afbeeldingen!)

VK 374/0



IN BEDRIJF NEMEN VAN DE VERWARMING

Verwarming starten

Gasverwarmingsketel inschakelen

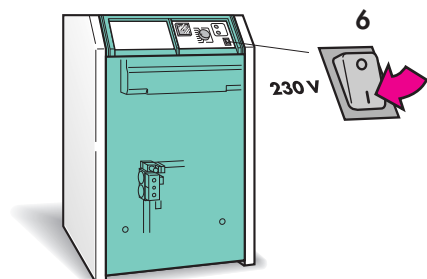

- Open de gaskraan van de gasleiding naar de verwarmingsketel.
Uw installateur heeft U de plaats van de gaskraan getoond; deze bevindt zich meestal in de buurt van de gasmeter of aan de ingang van de ketel.
- Schakel de hoofdschakelaar **(6)** van de gasverwarmingsketel in.
- Binnen ca. 20 seconden gaat de brander automatisch aan en wordt de gasverwarmingsketel opgewarmd.



Gebruik de gasverwarmingsketel altijd met gesloten frontplaat!

☞ Als de gasverwarmingsketel niet start ... zie aanwijzing: Storingsoorzaak zoeken! - op pagina 23.

VK 284/2

6 Hoofdschakelaar

Instellen van de temperatuur op de verwarmingsketel

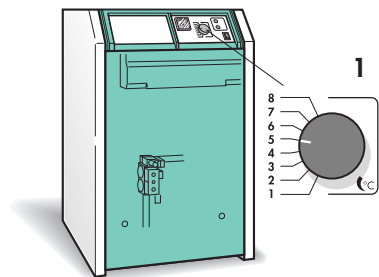

☞ Stel de temperatuur van de gasverwarmingsketel in met behulp van de aquastaat **(1)**.

De temperatuur kan van cijfer **(1)** ca. 35 °C tot cijfer **(8)** ca. 83 °C gekozen worden.

Wij raden aan de temperatuur zo laag mogelijk in te stellen, zodat U zoveel mogelijk energie kunt sparen.

VK 285/2

1 Ketelaquastaat



... de gasverwarmingsketel niet start?

Storingsoorzaak zoeken!

U stel vast dat...	U vindt de volgende aanwijzingen op het apparaat ...	De mogelijke oorzaak kan zijn ...	Deze aanwijzingen dienen als hulp bij het oplossen aan het probleem	
<p>... de gasverwarmingsketel niet start</p>	<p>... het storingslampje brandt!</p>	<p>Gastoevoer onderbroken?</p>	<p>Gaskraan openen als hij gesloten is. Ontgrendelknop (5) indrukken. ➡ zie pagina 24.</p>	
	<p>... het storingslampje brandt niet!</p>	<p>Geen netspanning?</p>	<p>De hoofdzekeringen weer inschakelen of eventueel vervangen. Hoofdschakelaar (6) op de gasverwarmingsketel inschakelen ➡ zie pagina 22. De NOOD-schakelaar van de verwarming inschakelen (indien aan wezig). Eventueel verdere bij de installatie behorende schakelaars controleren.</p>	
		<p>De schouerbeveiliging (TTB) is in werking getreden? Te herkennen aan het feit dat de ontgrendelingsstift uitsteekt.</p>	<p>Ontgrendelingsstift indrukken. zie pagina 24.</p>	
		<p>Weersafhankelijke regeling is uitgeschakeld?</p>	<p>Instellingen regelapparatuur controleren. ➡ zie gebruikshandleiding van het regelapparaat de regelaar.</p>	
	<p>Als de genoemde aanwijzingen er niet toe leiden dat de gasverwarmingsketel weer start, dient U een erkend installateur in te schakelen om de storing op te heffen.</p>			

nederlands



WAT TE DOEN ALS ...

... een storing aan de gasverwarmingsketel opgeheven moet worden!

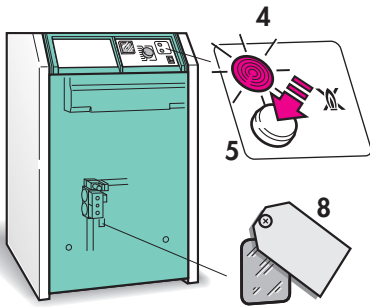

VK 286/2



Bij gasgeur:

Lees de aanwijzingen betreffende gasgeur op pagina 18.

Als het storingslampje (4) brandt.

- Druk na een wachttijd van ca. 1-2 minuten op de ontgrendel knop (5) van het bedieningsbord.
Er volgt een nieuwe branderstart.
- ☞ ... 30 seconden zelftest afwachten.

- Als de brander van de gasverwarmingsketel niet ontsteekt, opnieuw de ontgrendelknop (5) op het bedieningsbord indrukken.



Als U twee of driemaal tevergeefs de ontgrendelknop (5) ingedrukt heeft, dan geen verdere pogingen meer uitvoeren en een installateur raadplegen.

Als het storingslampje (4) niet brandt en de terugslafbeveiliging van de schouw uitgeschakeld is.

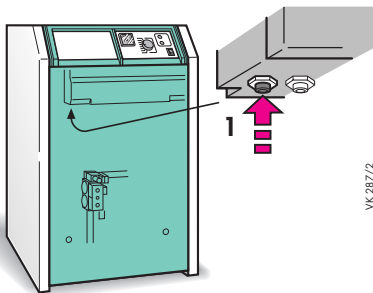

VK 287/2



De beschermklep van de branderkijkopening (8) volledig afsluiten omdat anders rookgassen kunnen ontsnappen!

U kunt de functie van de brander door de branderkijkopening (8) zien, als U de voorplaat verwijdert en de beschermklep met gereedschap opent.

Als de gasverwarmingsketel door de schouwbeveiliging uitgeschakeld wordt, kunt U dit vaststellen aan het feit dat de ontgrendelstift (1) op de afgewerkte-gassen-sensor naar buiten is gekomen.

- Druk de ontgrendelstift (1) in.
Er volgt een nieuwe branderstart



Nadat de ontgrendelstift (1) is ingedrukt, blijft deze in ingedrukte stand staan.

☞ Als U twee of driemaal tevergeefs de ontgrendelstift (1) ingedrukt heeft, dan geen verdere pogingen meer uitvoeren maar een installateur raadplegen.



Niet genoeg water in de verwarmingsinstallatie?

Bijvullen van de verwarmingsinstallatie met water

- ✗ Controleer af en toe de druk op de manometer.
- ☞ Controleer voordat U water in de verwarmingsinstallatie bijvult:
 - zijn alle ontluchterg op de radiatoren gesloten?
 - zitten er geen watersporen of kalksporen op de kleppen, radiatoren of leidingen?
 - Is de vul- en af laatkraan op de installatie gesloten?
Uw installateur heeft een vul- en aflatkraan op de installatie geïnstalleerd.
- ☞ Schroef de kap van de vul- en aflatkraan op de installatie er af.
- ☞ Sluit de vulslang van de vulset aan op de tapkraan van de waterleiding.

Een VU/set behoort niet tot de ketel.



U mag alleen water bijvullen indien de verwarmingsketel volledig is afgekoeld!

Dat is belangrijk om schaden door thermische spanningen in het gietblok te voorkomen!

- Vul de vulslang eerst met water en sluit hem dan aan de vul- en aflatkraan. Zo voorkomt U dat er onnodig veel lucht in de verwarmingsinstallatie binnendringt.
- Open de tapkraan van de waterleiding.
- Open langzaam de vul- en aflatkraan.
- ☞ Zodra de zwarte wijzer van de manometer op minimaal 1,0 bar staat, de vul- en aflatkraan sluiten
- Ontlucht de verwarmingsinstallatie aan de radiatoren.
Als de zwarte wijzer van de manometer na het ontluchten op ca. 1,0 bar blijft staan, stoppen met het vullen.
- ☞ Als de zwarte wijzer van de manometer na het ontluchten onder 1,0 bar staat, langzaam de vul- en aflatkraan nog een keer openen.
- Herhaal het vullen zoals beschreven.
- Als U klaar bent met het vullen:
De vul- en aflatkraan sluiten, de tapkraan van de waterleiding sluiten.
De vulslang van vul- en aflatkraan losmaken; een vaste verbinding met de verwarmingsinstallatie is niet toegestaan
- Vul- en aflatkraan met kap afsluiten.



DE INSTALLATIE TEGEN VORST BESCHERMEN

Wat te doen een bij uitgeschakelde installatie en bevroeringsgevaar?

Verwarmingsinstallatie aftappen

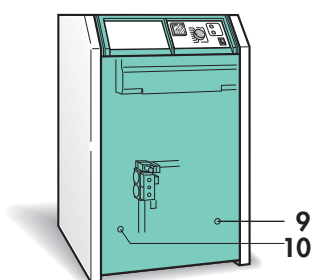

- ✗ Bij een uitgeschakelde installatie en er is gevaar op bevroering van de installatie moet de installatie geledigd worden. Uw installateur heeft hiervoor een vul- en aflatkraan op de installatie gemonteerd.
- ☞ De installatie moet absoluut vanaf het diepste punt geledigd worden. Bovendien met de ketel eveneens door het uit schroeven van de twee aftapschroeven (9) en (10) geledigd worden.
- ☞ Controleer of de hoofdschakelaar uitgeschakeld is en de vul- en aflatkraan op de installatie gesloten is.
- Schroef de kap van de vul- en aflatkraan op de installatie af.
- Sluit de vulslang op de vul- en aflatkraan aan. Het vrije eind van de vulslang in een afvoer buis of piolening aanbrengen.
- Nu kunt U de vul- en aflatkraan openen door hem 90° te draaien.
- Open de ontluuchtingspunten op de radiatoren (begin bij de hoogstgelegen radiator).

VK 288/2



Speciaal als bescherming tegen bevroering van de installatie is het belangrijk ook restjes verwarmingswater te verwijderen!

- De twee aftapschroeven (9) en (10) openen, het overgebleven verwarmingswater in de wordt afgetapt.
- ☞ Schuif een vulslang over het aansluitstuk van de ontluuchtingsschroef of houdt een bakje onder de ontluuchtingsschroef.



Gasverwarmingsketel uitschakelen

- ✗ Verwarmingsinstallatie op zomerstand zetten of verwarming uitschakelen.
 - ➡ Zie bedieningsvoorschrift de weersafhankelijke regelaar VRC!

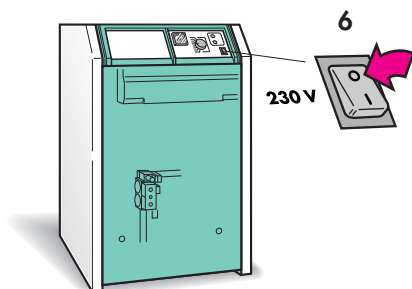

- Schakel de hoofdschakelaar (6) bij eventuele onderhouds - en/of herstellingswerken.
- Sluit de gaskraan op de gastoevoerleiding naar de ketel.
- ☞ Als U de verwarmingsinstallatie gedurende langere tijd buiten dienst wilt zetten, volg dan de volgende aanwijzingen:



Als de ketel zich, nadat U de verwarmingsinstallatie buiten dienst heeft gesteld, niet in een vorstvrije ruimte bevindt, moet al het water van zowel de gasverwarmingsketel als de verwarmingsinstallatie als bescherming tegen bevriezen afgetapt worden.

➡ Zie aanwijzing: Verwarmingsinstallatie aftappen - op pagina 26.

VK 289/2

6 Hoofdschakelaar



TIPS VOOR HET BESPAREN VAN ENERGIE

Hoe kan ik energie (geld) sparen?

Hier volgen een paar praktische tips hoe U bij het verwarmen energie en daarmee geld kunt besparen:

... door het plaatsen van thermostatische radiatorkvaden

- ☞ Kamers worden vaak te warm gestookt!

Denk eraan: als U bijv. de kamertemperatuur van 22 °C tot 21 °C laat zakken, spaart U op de verwarmingskosten.

Door de kamertemperatuur met 1 K (° Celsius verschil) te laten zakken wordt een energiebesparing van ca. 6 procent bereikt!

Thermostatische radiatorkvaden zorgen er voor dat warmte van buiten de installatie (bijv. zonnewarmte, warmte afgegeven door elektrische apparaten) voor de verwarming van de kamer gebruikt wordt. Daardoor behoeft minder energie door de verwarmingsinstallatie opgewekt te worden.

... door correct te ventileren in woonruimtes

- ☞ Voor het ventileren van de woonruimtes raden wij aan de vensters korte tijd geheel open te zetten. Hierdoor is voldoende luchtcirculatie gegarandeerd zonder dat de kamers onnodig afkoelen.

... door regelmatig onderhoud

- ☞ Regelmatig onderhoud van de verwarming en reiniging van de verwarmingsketel wordt aangeraden. Dit dient voor het begin van het stookseizoen plaats te vinden. Afzettingen in de rookgaskanden van de ketel leiden tot slechte warmteoverdracht en verhogen de temperatuur van de rookgassen. Daardoor gaat warmte verloren via de schoorsteen verloren.

Aanbevolen wordt een onderhoudscontract af te sluiten met Uw installateur.

... door voldoende isolctie omheen de buizen van de verwarmingsinstallatie te voorzien

- ☞ Let er op dat de buizen in onverwarmde ruimtes, bijv. de kelder, goed geïsoleerd zijn! Buizen die niet of slecht geïsoleerd zijn, geven warmte af. Dit is verloren warmte. Azugercden wordt een isddtie dzu te brengen dve even dik is bis de verwarmingsbuizen!

... door de juiste werking te kiezen voor de verwarmingspomp van Uw Vaillant gasketel

- ☞ Ook door de juiste keuze op de pompselector van de verwarmingspomp te kiezen, kan energie bespaard worden.

Als instelling raden wij stand IV aan samen met stand E van de weersafhankelyke regelaar VRC. Hierbij blijft de verwarmingspomp bij een buitentemperatuur van boven de 3 °C tijdens de nachtverlaging uitgeschakeld (duti-vries-beveiliging blijft dctief).

De Vaillant gasverwarmingsketel wordt standaard op stand IV voor de verwarmingspomp geleverd.

Wend U zich voor meer informatie tot Uw installateur.



Wat kan ik zelf doen en wat moet ik aan de installateur overlaten?

Hoe onderhoud ik mijn gasverwarmingsketel?

- Maak de ketelommuteling alleen met een vochtige doek schoon, eventueel kan ook een beetje afwasmiddel gebruikt worden. (geen schuurpoeder of dergelyke gebruiken!)
- ✗ Controleer af en toe de druk op de manometer en of, de afsluitkrnen en de thermostatische radiotorkvanen Uw verwarmingsinstallatie niet lekken.
Aucutheden aan deze onderdelen leiden vaak na langere tijd tot merkbaar waterverlies de verwarmingsinstallatie.



Probeer nooit zelf onderhoudswerkzaamheden of herstellingen aan Uw gasverwarmingsketel uit te voeren.
Onze raad: laat dit regelmatig door Uw installateur doen of sluit een onderhoudscontract af.

RECYCLAGE EN MILIEUBESCHERMING



Waar moet ik op letten bij het weggooien?

Verpakkingsrecyclage

Vaillant heeft de transportverpakkingen van de apparaten tot het noodzakelijkste gereduceerd. Bij de keuze van de verpakkingsmaterialen wordt consequent op het mogelijke hergebruik ervan rekening gehouden.
Het hoogwaardige karton is reeds lang een secundaire grondstof in de karton- en papierindustrie.
Het gebruikte EPS (StyroporÆ) is als bescherming tijdens het transport van de producten onontbeerlijk. EPS is 100% recyclebaar.
Ook de folies en bevestigingsbauden zijn van recyclebare kunststof gemaakt.

Recycling van de gasverwarmingsketel

Bij Vaillant-producten vormt de latere recyclage en het weggooien van apparaten reeds onderdeel van de productontwikkeling. De Vaillant fabrieksnormen leggen strenge eisen vast.

Bij de keuze van de materialen wordt net zoveel rekening gehouden met het hergebruik, de demonteerbaarheid en scheiding van materialen en onderdelen als met de milieu- en gezondheidsgevaaren bij recyclage.

Uw Vaillant gasverwarmingsketel bestaat voor 95% uit metaal dat in hoogovens weer gesmolten kan worden en daardoor bijna onbegrensd opnieuw te gebruiken is.

De gebruikte kunststoffen zijn gekenmerkt, zodat het sorteren en kleinmaken van de materialen voor de latere recyclage is voorbereid.

VEREHRTE KUNDIN, GEEHRTER KUNDE!

Welche Möglichkeiten bietet Ihnen Ihr Gas-Heizkessel?



Beachten Sie bitte im Zusammenhang mit dem Gebrauch Ihres Gerätes die Sicherheitshinweise und Vorsichtshinweise in dieser Bedienungsanleitung.

Für Schäden, die durch Nichtbeachtung dieser Bedienungsanleitung entstehen, können wir keine Haftung übernehmen.

Sie haben ein Qualitätsprodukt aus dem Hause Vaillant erworben. Dieser Gas-Heizkessel wird Ihnen bei sorgfältiger Pflege und Wartung lange den erwarteten Nutzen bringen.

Die Gas-Heizkessel VK BE Klassik 16 E bis 47 E sind Qualitätsprodukte aus dem Hause Vaillant.

Um alle Vorteile Ihres Gas-Heizkessels optimal nutzen zu können, lesen Sie bitte vor Gebrauch diese Bedienungsanleitung sorgfältig durch. In der Bedienungsanleitung finden Sie alles Wissenswerte über den Gas-Heizkessel selbst und über das entsprechende Vaillant Zubehör.

Bitte beachten Sie, daß Installation, Wartung und evtl. Reparaturen Ihres Vaillant Gas-Heizkessels nur durch einen anerkannten Fachmann durchgeführt werden dürfen.

In dieser Bedienungsanleitung verwendete Symbole:



Wenn Sie mit diesem Symbol gekennzeichnete Anweisungen nicht beachten, besteht Gefahr für Sie als Benutzer des Gas-Heizkessels.













Wenn Sie mit diesem Symbol gekennzeichnete Anweisungen nicht beachten, ist ein Defekt an Ihrem Gas-Heizkessel nicht auszuschließen.

- x Allgemeiner nützlicher Hinweis
- Symbol für eine erforderliche Aktivität
- ☞ Hinweis auf nützliche Informationen

Sie finden die Bedienungshinweise in französischer Sprache ab Seite 2

Sie finden die Bedienungshinweise in flämischer Sprache ab Seite 18

Inhaltsverzeichnis

Sicherheits- und Vorsichtshinweise		Sicherheitshinweise Vorsichtshinweise Bestimmungsgemäßer Gebrauch Werksgarantie	Seite 32 Seite 33 Seite 34 Seite 34
Einschalten des Gas-Heizkessels		Prüfen, ob genügend Wasser in der Heizungsanlage ist Heizbetrieb starten	Seite 35 Seite 36
Was tun, wenn ...		... der Heizkessel nicht startet?	Seite 37
Heizungsanlage nachfüllen		Nicht genügend Wasser in der Heizungsanlage?	Seite 39
Frostschutz der Anlage		Was ist zu tun bei abgeschalteter Anlage und Gefahr des Einfrierens?	Seite 40
Ausschalten des Gas-Heizkessels		Gas-Heizkessel ausschalten	Seite 41
Energiespartips		Wie kann ich Energie (Geld) sparen?	Seite 42
Pflege und Wartung		Was kann ich selbst erledigen und womit sollte ich einen Fachmann beauftragen?	Seite 43
Recycling und Umweltschutz		Was sollte ich bei der Entsorgung beachten?	Seite 43
Bedienungsübersicht		Übersicht über alle in dieser Bedienungsanleitung gezeigten Anlagekomponenten	Seite 44



SICHERHEITS- UND VORSICHTSHINWEISE

Sicherheitshinweise

Hier sind wichtige Hinweise, die für den sicheren Umgang mit Ihrem Gas-Heizkessel unbedingt zu beachten sind.

Aufstellung und Einstellung Ihres Gas-Heizkessels



Beachten Sie bitte zu Ihrer eigenen Sicherheit, daß die Aufstellung und Einstellung Ihres Gas-Heizkessels nur durch einen anerkannten Fachhandwerksbetrieb vorgenommen werden darf.

Dieser ist ebenfalls für Wartung und Reparatur des Gas-Heizkessels sowie Änderungen der Einstellungen am Gas-Heizkessel zuständig.

Bei Gasgeruch



- Im Gefahrenbereich kein Licht ein-/ausschalten oder andere elektrische Schalter betätigen; kein Telefon im Gefahrenbereich benutzen; keine offene Flamme (z. B. Feuerzeug, Streichholz) entzünden.
- Gasabsperrrhahn schließen (z. B. Hauptgashahn am Gaszähler zu Ihrem Gas-Heizkessel). Fenster und Türen öffnen.
- Gasversorgungsunternehmen oder Ihren anerkannten Fachhandwerksbetrieb benachrichtigen.

Veränderungen im Umfeld Ihres Gas-Heizkessels



An folgenden Dingen dürfen Sie keine Veränderungen vornehmen:

- am Gas-Heizkessel
- an den Leitungen für Gas, Zuluft, Wasser und Strom
- an den Ableitungen für Abgas
- an der Ablaufleitung und am Sicherheitsventil für das Heizungswasser
- an baulichen Gegebenheiten im Umfeld des Gas-Heizkessels, soweit diese Einfluß auf die Betriebssicherheit des Gas-Heizkessels haben können.
Nachfolgend einige Beispiele für bauliche Gegebenheiten im Umfeld des Gas-Heizkessels:

- Be- und Entlüftungsöffnungen in Türen, Decken, Fenstern und Wänden dürfen Sie nicht verschließen – auch nicht zeitweise. Überdecken Sie z. B. keine Lüftungsöffnungen mit Kleidungsstücken oder ähnlichem.
Bei Verlegung von Bodenbelägen dürfen die Lüftungsöffnungen an den Türunterseiten nicht verschlossen oder verkleidet werden.
- Die ungehinderte Zufuhr der Zuluft zu dem Gas-Heizkessel dürfen Sie nicht beeinträchtigen.
Achten Sie hierauf besonders beim Aufstellen von Schränken, Regalen oder ähnlichem in der Nähe des Gas-Heizkessels.
- Eine schrankartige Verkleidung des Gas-Heizkessels unterliegt entsprechenden Ausführungsvorschriften. Fragen Sie hierzu Ihren anerkannten Fachhandwerksbetrieb.
- Öffnungen für Zuluft an Außenfassaden müssen Sie freihalten.
Achten Sie darauf, daß z. B. Abdeckungen der Öffnungen im Zusammenhang mit Arbeiten an der Außenfassade nach Beendigung der Arbeiten entfernt worden sind.

SICHERHEITS- UND VORSICHTSHINWEISE



Sicherheitshinweise

Veränderungen im Umfeld Ihres Gas-Heizkessels (Fortsetzung)

- Ordnen Sie keine zusätzlichen Geräte für Heizung, Warmwasser oder Lüftung sowie Wäschetrockner oder Dunstabzugshaube im Umfeld des Gas-Heizkessels ohne vorherige Rücksprache mit Ihrem anerkannten Fachhandwerksbetrieb an.
- Beim Einbau von fugendichten Fenstern müssen Sie in Absprache mit Ihrem anerkannten Fachhandwerksbetrieb dafür Sorge tragen, daß die ausreichende Zufuhr der Verbrennungsluft zum Gas-Heizkessel weiterhin gewährleistet ist.

☞ Für Änderungen am Gas-Heizkessel oder im Umfeld ist in jedem Fall der anerkannte Fachhandwerksbetrieb zuständig bzw. hinzuzuziehen!

Explosive und leicht entflammbare Stoffe



Verwenden oder lagern Sie keine explosiven oder leicht entflammbaren Stoffe (z. B. Benzin, Papier, Farben) im Aufstellungsraum des Gas-Heizkessels.

Vorsichtshinweise

Wartung Ihres Gas-Heizkessels



Voraussetzung für dauernde Betriebsbereitschaft, Zuverlässigkeit und hohe Lebensdauer ist eine regelmäßige Inspektion/Wartung des Gerätes durch den Fachmann. Wir empfehlen daher den Abschluß eines Inspektions-/Wartungsvertrages.

Korrosion



Verwenden Sie keine Sprays, Lösungsmittel, chlorhaltige Reinigungsmittel, Farben, Klebstoffe usw. in der Umgebung des Gas-Heizkessels. Diese Stoffe können unter ungünstigen Umständen zu Korrosion – auch in der Abgasanlage – führen.

Befüllen der Heizungsanlage mit Wasser



Zum Auffüllen und Nachfüllen der Heizungsanlage können Sie normalerweise Leitungswasser verwenden. In Ausnahmefällen gibt es jedoch stark abweichende Wasserqualitäten, welche unter Umständen nicht zum Befüllen der Heizungsanlage geeignet sind (stark korrosives oder stark kalkhaltiges Wasser).

Wenden Sie sich in einem solchen Fall bitte an Ihren anerkannten Fachhandwerksbetrieb.

Verwenden Sie keine Zusatzmittel für die Wasseraufbereitung.

Betrieb der Heizungsanlage mit Notstromaggregat



Zum Betrieb Ihres Gas-Heizkessels hat Ihr Fachmann diesen bei der Installation an das Stromnetz angeschlossen.

Falls Sie den Gas-Heizkessel bei Stromausfall mit einem Notstromaggregat betriebsbereit halten wollen, so muß das Notstromaggregat in seinen technischen Werten (Spannung, Frequenz) mit denen des Stromnetzes übereinstimmen und mindestens der Leistungsaufnahme Ihres Gas-Heizkessels entsprechen. Ziehen Sie hierzu bitte Ihren anerkannten Fachhandwerksbetrieb zu Rate.



SICHERHEITS- UND VORSICHTSHINWEISE

Bestimmungsgemäßer Gebrauch

Ihr Vaillant Gas-Heizkessel ist als Wärmeerzeuger für geschlossene Warmwasser-Zentralheizungsanlagen bzw. für die zusätzliche oder ausschließliche Beheizung von Warmwasserbereitern vorgesehen.

Verwenden Sie Ihren Vaillant Gas-Heizkessel auf keinen Fall zu anderen Zwecken.

Sie können mit Ihrem Vaillant Gas-Heizkessel auch die zusätzliche oder ausschließliche Beheizung von Warmwasserbereitern vornehmen.

Ihr Vaillant Gas-Heizkessel ist ein Niedertemperatur-Heizkessel im Sinne der Heizungsanlagenverordnung.

Werksgarantie

Die Garantie wird nur gewährt, wenn folgende Voraussetzungen erfüllt sind:

1. Das Gerät muß von einem qualifizierten Fachmann installiert worden sein. Dieser ist verantwortlich, daß alle geltenden Normen und Richtlinien bei der Installation beachtet wurden.
2. Das Gerät muß mit einem Typenschild versehen sein, das bestätigt, daß das Gerät durch in Belgien anerkannte Instanzen zugelassen wurde.
3. Während der Garantiezeit ist nur der Vaillant Werkkundendienst autorisiert Reparaturen oder Veränderungen am Gerät vorzunehmen. Die Werksgarantie erlischt, wenn in das Gerät Teile eingebaut werden, die nicht von Vaillant zugelassen sind.
4. Damit die Garantie wirksam werden kann, muß die Garantiekarte vollständig und ordnungsgemäß ausgefüllt, unterschrieben und ausreichend frankiert spätestens fünfzehn Tage nach der Installation an uns zurückgeschickt werden.

Während der Garantiezeit werden an dem Gerät festgestellte Material- oder Fabrikationsfehler von unserem Werkkundendienst kostenlos behoben. Für Fehler, die nicht auf den genannten Ursachen beruhen, z. B. Fehler aufgrund unsachgemäßer Installation oder vorschriftswidriger Behandlung, bei Verstoß gegen die geltenden Normen und Richtlinien der Installation, des Aufstellraumes oder der Belüftung, bei Überlastung, bei Frosteinwirkung oder normalem Verschleiß oder bei Gewalteinwirkung, übernehmen wir keine Verantwortung.

Wenn eine Rechnung gemäß den allgemeinen Bedingungen des Werkvertrages ausgestellt wird, wird diese ohne vorherige schriftliche Vereinbarung mit Dritten (z. B. Eigentümer, Vermieter, Verwalter etc.) an den Auftraggeber oder/und den Benutzer der Anlage gerichtet, dieser übernimmt die Zahlungsverpflichtung.

Der Rechnungsbetrag ist dem Techniker des Werkkundendienstes, der die Leistung erbracht hat, zu erstatten.

Die Reparatur oder der Austausch von Teilen während der Garantie, verlängert die Garantiezeit nicht.

Nicht umfaßt von der Werksgarantie sind Ansprüche, die über die kostenlose Fehlerbeseitigung hinausgehen, z. B. Ansprüche auf Schadenerstatz.

Gerichtsstand ist der Sitz unseres Unternehmens.



Prüfen, ob genügend Wasser in der Heizungsanlage ist

Ob genügend Wasser in der Heizungsanlage ist, sehen Sie an der Position des Zeigers im Manometer!

☞ Ihr Fachmann hat ein Manometer in der Heizungsanlage angebracht.

- Wasserstand der Heizungsanlage prüfen:
Der Minimaldruck darf bei geschlossenen Anlagen 1,0 bar nicht unterschreiten.

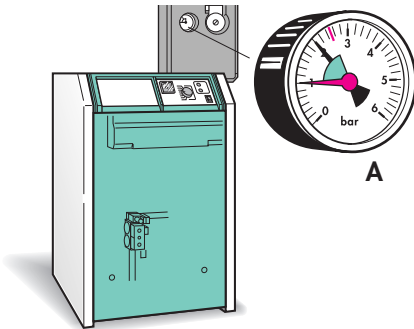

A Manometer
(als Beispiel)

VK 374/0



Sie dürfen Wasser nur in den abgekühlten Kessel nachfüllen!

Dies ist wichtig, um Schäden durch thermische Spannungen im Gußblock zu vermeiden!

Ist der erforderliche Minimaldruck nicht vorhanden?

☛ Siehe: Nachfüllen der Heizungsanlage mit Wasser - auf Seite 39.



Betreiben Sie Ihren Gas-Heizkessel immer mit geschlossenem Frontblech!



EINSCHALTEN DES GAS-HEIZKESSELS

Heizbetrieb starten

Gas-Heizkessel einschalten

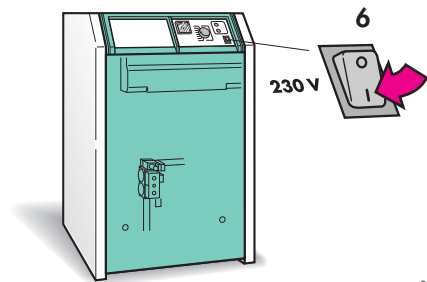

VK 284/2

- Öffnen Sie den Gasabsperrhahn in der Gaszuleitung zum Gas-Heizkessel. Ihr Fachmann hat Ihnen den Einbauort des Gasabsperrhahnes gezeigt, meist befindet er sich in der Nähe des Gaszählers.
- Schalten Sie den Hauptschalter **(6)** des Gas-Heizkessels ein.
 - Innerhalb von ca. 20 Sekunden geht der Brenner automatisch in Betrieb, und der Gas-Heizkessel wird aufgeheizt.



Betreiben Sie Ihren Gas-Heizkessel immer mit geschlossenem Frontblech!

☞ Wenn der Gas-Heizkessel nicht startet ☞ siehe Hinweis: Störungsursache suchen! – auf Seite 37.

6 Hauptschalter

Einstellen der Temperatur am Heizkessel

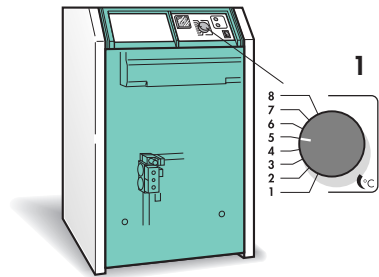

VK 285/2

☞ Stellen Sie die Temperatur des Gas-Heizkessels am Drehknopf **(1)** ein.

Die Temperatur kann von Ziffer (1) ca. 35 °C bis Ziffer (8) ca. 83 °C gewählt werden.

Wir empfehlen die Temperatur so niedrig wie möglich einzustellen, damit Sie möglichst viel Energie sparen können.

1 Drehknopf am Kesselthermostat

deutsch



... der Gas-Heizkessel nicht startet?

Störungsursache suchen!

Sie stellen fest, daß ...	Sie finden folgende Hinweise am Gerät ...	Die mögliche Ursache könnte sein ...	Diese Hinweise sollen Ihnen helfen das Problem zu beseitigen
<p>... der Gas-Heizkessel nicht startet!</p> <p>→</p> <p>→</p>	<p>... die Störmeldelampe leuchtet!</p>	<p>Gasversorgung unterbrochen?</p>	<p>Gashahn öffnen, wenn geschlossen. Entstörknopf (5) drücken. ➡ Siehe Seite 38.</p>
	<p>... die Störmeldelampe leuchtet nicht!</p>	<p>Keine Netzspannung?</p>	<p>Netzsicherung wieder einschalten bzw. ersetzen. Hauptschalter (6) am Gas-Heizkessel einschalten. ➡ Siehe Seite 36. Heizungs-NOT-AUS-Schalter einschalten. Gegebenenfalls weitere zur Anlage gehörende Schalter prüfen.</p>
		<p>Abgassensor (als Zubehör erhältlich) hat ausgelöst? Zu erkennen ist dies daran, daß der Entriegelungsstift hervorsteht.</p>	<p>Entriegelungsstift drücken. ➡ Siehe Seite 38.</p>
		<p>Regelgerät hat abgeschaltet?</p>	<p>Regelgeräte Einstellungen prüfen. ➡ Siehe Bedienungsanleitung des Regelgerätes.</p>

Führen die genannten Hinweise nicht dazu, daß Ihr Gas-Heizkessel wieder läuft, sollten Sie einen Fachmann mit der Beseitigung der Störung beauftragen.



WAS TUN, WENN ...

... eine Störung am Gas-Heizkessel beseitigen werden muß!

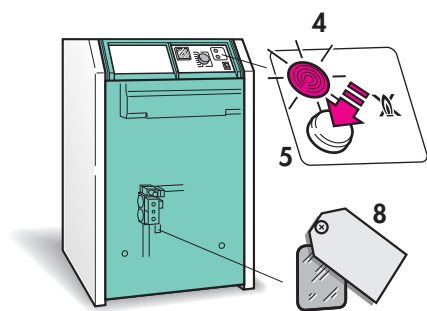

VK 286/2



Bei Gasgeruch:
Beachten Sie bitte die Hinweise zu Gasgeruch auf Seite 32.

Wenn die Störmeldelampe (4) leuchtet.



Die Schutzklappe an der Brennersichtöffnung (8) unbedingt wieder verschießen, da sonst Abgas austreten kann!

Sie können die Funktion des Brenners durch die Brennersichtöffnung (8) sehen, wenn Sie das Frontblech abnehmen und die Schutzklappe mit einem Werkzeug öffnen.

- Drücken Sie nach einer Wartezeit von ca. 1–2 Minuten den Entstörtaste (5) an der Schalleiste.
Ein erneuter Brennerstart erfolgt.

☞ 30 Sekunden Selbsttest abwarten.

- Wenn der Brenner des Gas-Heizkessels nicht zündet, den Entstörtaste (5) an der Schalleiste erneut drücken.



Haben Sie zwei- oder dreimal vergeblich den Entstörknopf (5) gedrückt, keine weiteren Entstörversuche durchführen, sondern einen Fachmann rufen.

deutsch

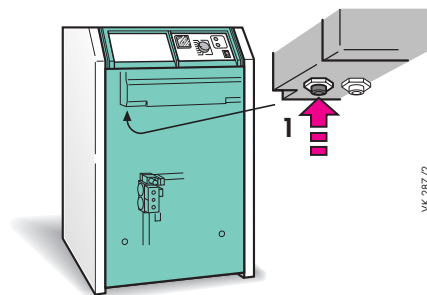

VK 287/2

Wenn die Störmeldelampe (4) nicht leuchtet, und der Abgassensor abgeschaltet hat.



Die Schutzklappe an der Brennersichtöffnung (8) unbedingt wieder verschießen, da sonst Abgas austreten kann!

Sie können die Funktion des Brenners durch die Brennersichtöffnung (8) sehen, wenn Sie die Frontblech abnehmen.

Wurde der Gas-Heizkessel infolge von Abgasaustritt abgeschaltet, erkennen Sie dies daran, daß der Entriegelungsstift (1) am Abgassensor hervorsteht.

- Drücken Sie den Entriegelungsstift (1) am Abgassensor.
Ein erneuter Brennerstart wird eingeleitet.

☞ Nach dem Drücken des Entriegelungsstiftes (1) verbleibt dieser in der eingedrückten Position.



Haben Sie zwei- oder dreimal vergeblich den Entriegelungsstift (1) gedrückt, keine weiteren Entstörversuche durchführen, sondern einen Fachmann rufen.

- 1 Entriegelungsstift
- 4 Störmeldelampe
- 5 Entstörtaste (Brenner)
- 8 Brennersichtöffnung



Nicht genügend Wasser in der Heizungsanlage?

Nachfüllen der Heizungsanlage mit Wasser

- ✗ Kontrollieren Sie von Zeit zu Zeit die Druckanzeige am Manometer.
- ☞ Bevor Sie Wasser in die Heizungsanlage nachfüllen, prüfen Sie bitte:
 - Sind alle Entlüftungen an den Heizkörpern und geschlossen?
 - Erkennen Sie keine Wasserspuren oder Kalkspuren an Ventilen, Heizkörpern oder Rohrleitungen?
 - Ist der anlagenseitige Füll- und Entleerungshahn geschlossen?
Ihr Fachmann hat einen Füll- und Entleerungshahn in der Anlage eingebaut.
- ☞ Schrauben Sie die Kappe vom anlagenseitigen Füll- und Entleerungshahn ab.
- ☞ Schließen Sie einen Füllschlauch mit einer Heizungsanlagen-Füllarmatur am Zapfhahn der Wasserleitung an.

Eine Heizungsanlagen-Füllarmatur gehört nicht zum Lieferumfang des Kessels.



Sie dürfen Wasser nur in den abgekühlten Kessel nachfüllen!

Dies ist wichtig, um Schäden durch thermische Spannungen im Gußblock zu vermeiden!

- Füllen Sie den Füllschlauch erst mit Wasser und schließen ihn dann am Füll- und Entleerungshahn an.
So vermeiden Sie es, daß unnötig viel Luft in die Heizungsanlage eindringt.
- Öffnen Sie den Zapfhahn der Wasserleitung.
- Öffnen Sie langsam den Füll- und Entleerungshahn.
- ☞ Sobald der schwarze Zeiger des Manometers auf minimal 1,0 bar steht, schließen Sie den Füll- und Entleerungshahn.
- Entlüften Sie die Heizungsanlage an den Heizkörpern.
Bleibt der schwarze Zeiger des Manometers nach dem Entlüften bei ca. 1,0 bar, beenden Sie den Füllvorgang.
- ☞ Steht der schwarze Zeiger des Manometers nach dem Entlüften unterhalb 1,0 bar, langsam den Füll- und Entleerungshahn noch einmal öffnen.
- Wiederholen Sie den Füllvorgang wie beschrieben.
- Wenn Sie den Füllvorgang beenden:
Den Füll- und Entleerungshahn schließen, den Zapfhahn der Wasserleitung schließen.
Den Füllschlauch vom Füll- und Entleerungshahn lösen; eine dauernde Verbindung mit der Heizungsanlage ist nicht zulässig.
- Füll- und Entleerungshahn mit Kappe verschließen.



FROSTSCHUTZ DER ANLAGE

Was ist zu tun bei abgeschalteter Anlage und Gefahr des Einfrierens?

Heizungsanlage entleeren

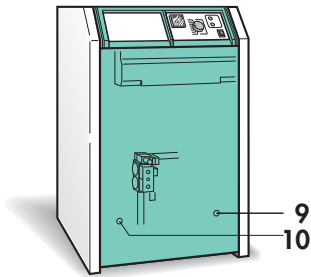

VK 286/2

- ✗ Bei abgeschalteter Anlage und Gefahr des Einfrierens der Anlage sollten Sie die Anlage entleeren.
Ihr Fachmann hat dazu einen Füll- und Entleerungshahn in der Anlage eingebaut.
- ☞ Die Anlage muß unbedingt am tiefsten Punkt entleert werden.
Zusätzlich muß der Kessel durch Herausschrauben der beiden Entleerungsschraube **(9)** und **(10)** entleert werden.
- ☞ Kontrollieren Sie, ob der Hauptschalter abgeschaltet und der anlagenseitige Füll- und Entleerungshahn geschlossen ist.
- Schrauben Sie die Kappe vom anlagenseitigen Füll- und Entleerungshahn ab.
- Schließen Sie einen Schlauch am Füll- und Entleerungshahn an.
Das freie Ende des Schlauches bringen Sie zu einem Bodeneinlauf oder einer anderen geeigneten Abflußstelle.
- Jetzt können Sie den Füll- und Entleerungshahn durch eine 90°-Drehung öffnen.
- Öffnen Sie die Entlüftungen an den Heizkörpern (beginnen Sie am höchstgelegenen Heizkörper).
Dies ist erforderlich, damit kein Unterdruck in der Heizungsanlage entsteht und möglichst das gesamte Wasser der Heizungsanlage entleert wird.



Speziell für den Frostschutz der Anlage ist es wichtig, auch Restmengen an Heizungswasser zu entleeren!

- Die beiden Entleerungsschraube **(9)** und **(10)** öffnen, die Restmenge an Heizungswasser wird entleert.
- ☞ Schieben Sie einen Schlauch über den Stutzen der Entleerungsschrauben oder halten Sie ein entsprechendes Gefäß unter die Entleerungsschrauben.

AUSSCHALTEN DES GAS-HEIZKESSELS



Gas-Heizkessel ausschalten

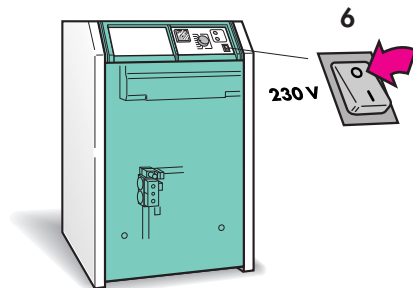

- ✗ Heizungsanlage auf Sommerbetrieb stellen oder Heizbetrieb abschalten.
 ➡ Siehe Bedienungsanleitung des Heizungsregelgerätes!

- Schalten Sie den Hauptschalter (6) aus, wenn eine Reparatur oder Entleerung erforderlich ist.
- Schließen Sie den Gasabsperrhahn in der Gaszuleitung zum Kessel. Ihr Fachmann zeigt Ihnen den Einbauort des Gasabsperrhahnes.
- ☞ Wenn Sie Ihre Heizungsanlage für längere Zeit außer Betrieb nehmen, beachten Sie bitte folgende Hinweise:

V. 2/89/2



Befindet sich Ihr Gas-Heizkessel, nachdem Sie Ihre Heizungsanlage außer Betrieb genommen haben, in einem frostgefährdeten Raum, so muß der Gas-Heizkessel (bzw. die Heizungsanlage) zum Schutz vor Einfrieren vollständig entleert werden.

- ➡ Siehe Hinweis: Heizungsanlage entleeren – auf Seite 40.

6 Hauptschalter



ENERGIESPARTIPS

Wie kann ich Energie (Geld) sparen?

Hier sind einige praktische Tips, wie Sie beim Heizen Energie und damit Geld sparen können:

... durch den Einbau von Heizkörper-Thermostatventilen

- ☞ Häufig werden Räume überheizt!
Bedenken Sie: Wenn Sie z. B. die Raumtemperatur von 22 °C auf 21 °C absenken, dann sparen Sie Heizkosten.
Die Absenkung der Raumtemperatur um 1 K (°Celsius Differenz) erreicht eine Energieersparnis von rund 6 Prozent!
Thermostatventile sorgen dafür, daß Fremdwärme (z. B. Sonneneinstrahlung, Abwärme von Elektrogeräten) zur Beheizung des Raumes genutzt werden. Entsprechend weniger Heizenergie muß von der Heizungsanlage erzeugt werden.

... durch richtiges Lüften der Wohnräume

- ☞ Zum Lüften der Wohnräume empfehlen wir, die Fenster kurzzeitig voll zu öffnen. Hierdurch ist ein ausreichender Luftwechsel gewährleistet, ohne daß die Räume unnötig auskühlen.

... durch regelmäßige Wartung

- ☞ Eine regelmäßige Wartung der Heizung und Reinigung des Heizkessels ist zu empfehlen. Diese sollte vor Beginn der Heizperiode erfolgen. Ablagerungen an den Heizgaszügen des Kessels führen zu schlechtem Wärmeübergang und erhöhen die Abgastemperatur. Dadurch geht Wärme ungenutzt durch den Schornstein verloren.
Der Abschluß eines Wartungsvertrages mit Ihrem Fachhandwerker ist zu empfehlen.

... durch ausreichende Wärmedämmung der Rohrleitungen Ihrer Heizungsanlage

- ☞ Achten Sie darauf, daß die Rohrleitungen in unbeheizten Räumen, z. B. Keller, gut wärmegeklämt sind! Rohrleitungen, die nicht oder nur schlecht wärmegeklämt sind, strahlen Wärme ab. Diese Wärme geht Ihrer Heizung verloren. Die Heizungsanlagenverordnung zum Energieeinsparungsgesetz schreibt vor, daß die Dämmschichtdicke in etwa der Stärke des Rohres entsprechen muß!

... durch Wählen der geeigneten Betriebsarten der Heizungspumpe Ihres Vaillant Gas-Heizkessels

- ☞ Auch durch die Wahl der Betriebsart der Heizungspumpe kann am Vaillant Gas-Heizkessel Energie eingespart werden.
Als Einstellung empfehlen wir die Betriebsart IV in Verbindung mit der Betriebsart E des Regelgerätes. Hierbei bleibt die Heizungspumpe bei Außentemperaturen über 3 °C während der Absenkephase abgeschaltet (Frostschutzfunktion).
In der Einstellung IV für die Betriebsart der Heizungspumpe wurde Ihr Vaillant Gas-Heizkessel serienmäßig ausgeliefert.
Fragen Sie hierzu ggf. Ihren Fachmann.



Was kann ich selbst erledigen und womit sollte ich einen Fachmann beauftragen?

Wie pflege ich meinen Gas-Heizkessel?

- Säubern Sie die Kesselverkleidung nur mit einem feuchten Tuch, eventuell kann auch etwas Spülmittel oder ähnliches verwendet werden. (Kein Scheuerpulver oder ähnliches verwenden!)
- X Kontrollieren Sie von Zeit zu Zeit die Druckanzeige am Manometer und, ob Entlüftung, Absperrarmaturen und Heizkörperventile in Ihrer Heizungsanlage dicht sind. Undichtigkeiten an diesen Bauteilen führen oft nach längerer Zeit zu spürbaren Wasserverlusten in der Heizungsanlage.



Versuchen Sie niemals, selbst Wartungsarbeiten oder Reparaturen an Ihrem Gas-Heizkessel auszuführen. Wir empfehlen: Beauftragen Sie damit regelmäßig Ihren Fachmann oder schließen Sie einen Wartungsvertrag ab.

RECYCLING UND UMWELTSCHUTZ



Was sollte ich bei der Entsorgung beachten?

Verpackungsrecycling

Vaillant hat die Transportverpackungen der Geräte auf das Notwendige reduziert. Bei der Auswahl der Verpackungsmaterialien wird konsequent auf die mögliche Wiederverwertung geachtet. Die hochwertigen Kartonagen sind schon seit langem ein begehrter Sekundärrohstoff der Pappe- und Papierindustrie. Das verwendete EPS (Styropor®) ist zum Transportschutz der Produkte erforderlich. EPS ist zu 100 % recycelfähig. Auch die Folien und Bänder sind aus recycelfähigem Kunststoff.

Recycling des Gas-Heizkessels

Bei Vaillant-Produkten ist das spätere Recycling und die Entsorgung bereits Bestandteil der Produktentwicklung. Vaillant Werksnormen legen strenge Anforderungen fest.

Bei der Auswahl der Werkstoffe werden die stoffliche Wiederverwertbarkeit, die Demontierbarkeit und Trennbarkeit von Werkstoffen und Baugruppen ebenso berücksichtigt wie Umwelt- und Gesundheitsgefahren bei Recycling bzw. Deponierung.

Ihr Vaillant Gas-Heizkessel besteht zu 95 % aus metallischen Werkstoffen, die in Stahl- und Hüttenwerken wieder eingeschmolzen werden können und dadurch nahezu unbegrenzt wiederverwertbar sind.

Die verwendeten Kunststoffe sind gekennzeichnet, so daß eine Sortierung und Fraktionierung der Materialien zum späteren Recycling vorbereitet ist.

ORGANES DE MANOEUVRE/BEDIENINGSVERZICHT/BEDIENUNGSÜBERSICHT



**Vue d'ensemble de tous les composants de l'installation montrés dans cette notice de mode d'emploi/
Übersicht über alle in dieser Bedienungsanleitung gezeigten Anlagenkomponenten
Overzicht van alle componenten gebruikt in deze handleiding**

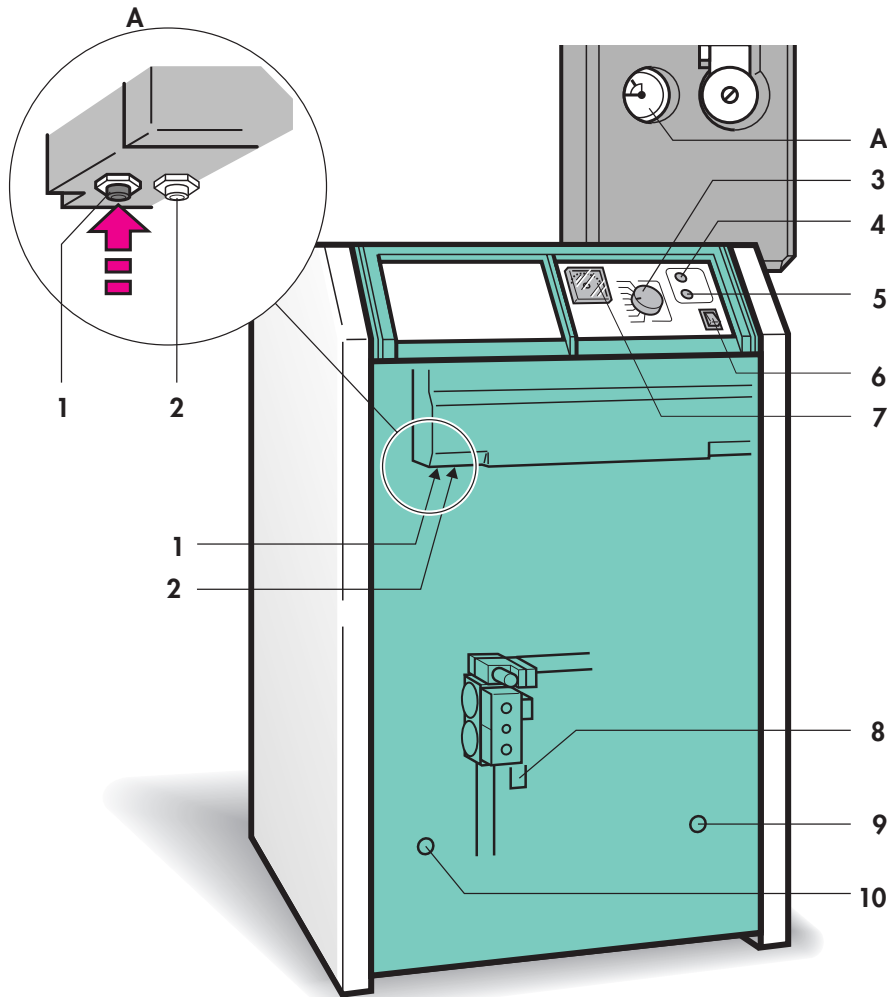

VK.375/0

- 1 Schorwbeveiling
- 2 Temperatuurbegrenzer
- 3 Ketelaquastaat
- 4 Storingslampe
- 5 Outgrendesknop (brander)
- 6 Hoofdschakelaar
- 7 Ketelthermometer
- 8 Kijkopening
- 9 Ontwantings/Aflaarschroef
- 10 Ontwantings/Aflaarschroef
- A Manometer

- 1 Sonde de débordement des gaz brûlés
- 2 Limiteur de température
- 3 Aquarstar de chaudière
- 4 Lampe témoin de défaut
- 5 Bouton poussoir de déblocage (brûleur)
- 6 Interrupteur principal
- 7 Thermomètre chaudière
- 8 Voycut
- 9 Vis de purge
- 10 Vis de purge
- A Manomètre

- 1 Abgassensor
- 2 Sicherheitstemperaturbegrenzer (STB)
- 3 Kesselthermostat
- 4 Störmeldelampe
- 5 Entstörtaste (Brenner)
- 6 Hauptschalter
- 7 Kesselthermometer
- 8 Brennersichtöffnung
- 9 Entleerungsschraube
- 10 Entleerungsschraube
- A Manometer

français

flämisch

deutsch



Vaillant n.v.
Golden Hopestraat 15
B-1620 Drogenbos
Telefoon 02/334.93.00 Fax 02/378.34.68(centrale)
Telefoon 02/334.93.52 Fax 02/334.93.59(dienst herstellingen)
Telefoon 02/334.93.12 Fax 02/334.93.19(verkoop)

83 18 79 BE

08/98 Mü · GSTR · Änderungen vorbehalten · Printed in Germany · Imprimé en Allemagne · Gedruckt auf 100% Altpapier