



calorMATIC 630

Pour l'utilisateur
Notice d'emploi

calorMATIC 630

Système de commande pour régulation
barométrique du chauffage

Table des matières

1	Remarques relatives à la documentation3	5.5	Réglage du programme de vacances29
1.1	Conservation des documents3	5.5.1	Réglage des périodes horaires.....30
1.2	Symboles utilisés3	5.5.2	Réglage de la température de consigne.....30
1.3	Typographie et désignations3	5.6	Réglage de la courbe d'abaissement et de la courbe de chauffage30
1.4	Validité de la notice3	5.6.1	Réglage de la température d'abaissement30
1.5	Plaque signalétique.....3	5.6.2	Réglage de la courbe de chauffage31
1.6	Marquage CE.....3	5.7	Réglage de la température d'eau chaude32
1.7	Référence au produit.....3	5.8	Modification des noms des circuits de chauffage32
2	Sécurité..... 4	5.9	Visualisation des paramètres du niveau de l'installateur spécialisé.....35
2.1	Consignes de sécurité et mises en garde.....4	5.10	Utilisation des fonctions spéciales.....36
2.1.1	Classification des consignes de mise en garde ..4	5.10.1	Activation des fonctions d'économie36
2.1.2	Structuration des consignes de mise en garde ..4	5.10.2	Activation de la fonction Party37
2.2	Utilisation conforme de l'appareil4	5.10.3	Activation de la fonction de chargement exceptionnel du ballon37
2.3	Consignes de sécurité générales.....4	5.11	Fonctions de service (uniquement pour l'installateur spécialisé)38
2.4	Directives, lois et normes.....5	5.12	Garantie de la protection antigel38
3	Description des appareils 6	5.13	Nettoyage et soin du régulateur38
3.1	Structure et fonctionnement.....6	5.14	Transmission des données.....38
3.2	Vue d'ensemble du système7	6	Dépannage 39
3.3	Vue d'ensemble des fonctions8	6.1	Message de maintenance39
3.4	Types de fonctionnement.....8	6.2	Messages d'erreur39
3.5	Descriptions des fonctions importantes.....9	6.3	Reconnaissance et résolution des dysfonctionnements40
3.6	Vue d'ensemble des éléments de commande12	7	Mise hors service..... 41
3.7	Guide de l'utilisateur.....12	7.1	Mise hors service temporaire du chauffage.....41
3.8	Niveaux de commande du régulateur14	7.2	Mise à l'arrêt temporaire du régulateur41
3.9	Types de menus14	8	Recyclage et mise au rebut 42
3.10	Menus des diverses situations de commande....15	9	Conseils d'économie d'énergie 43
3.11	Vue d'ensemble des paramètres réglables.....16	10	Garantie et Service après-vente 45
4	Mise en fonctionnement 17	10.1	Garantie45
4.1	Instruction par l'installateur spécialisé.....17	10.1.1	Garantie constructeur (France).....45
4.2	Mise en marche et à l'arrêt du régulateur.....17	10.1.2	Conditions de garantie (Belgique).....45
5	Utilisation 18	10.1.3	Garantie constructeur (Suisse).....45
5.1	Commande du régulateur.....18	10.2	Service après-vente46
5.1.1	Choix du menu.....18	10.2.1	Service après-vente (Belgique).....46
5.1.2	Sélection et marquage des paramètres18	10.2.2	Vaillant GmbH Werkskundendienst (Suisse)....46
5.1.3	Réglage des valeurs des paramètres18	11	Caractéristiques techniques 47
5.1.4	Appel des fonctions spéciales18	11.1	calorMATIC 63047
5.2	Réglage des paramètres au niveau de l'utilisateur19	11.2	Réglage d'usine.....48
5.2.1	Réglage du type de fonctionnement19	Index des termes techniques 49	
5.2.2	Réglage de la température ambiante de consigne, selon l'exemple du circuit de chauffage HK1.....20	Index des mots clés..... 52	
5.3	Réglage des données de base22		
5.3.1	Appel du menu  1.....22		
5.3.2	Réglage de la date.....22		
5.3.3	Réglage du jour de la semaine.....24		
5.3.4	Réglage de l'heure24		
5.3.5	Passage de l'heure d'été à l'heure d'hiver.....26		
5.4	Réglage des programmes horaires27		
5.4.1	Réglage des plages horaires.....27		
5.4.2	Réglage de l'heure de début et de fin de la plage horaire.....28		

1 Remarques relatives à la documentation

Les consignes suivantes vous permettront de vous orienter dans l'ensemble de la documentation. En liaison avec la présente notice d'emploi, d'autres documents doivent également être observés.

Nous déclinons toute responsabilité en cas de dommages imputables au non-respect de ces instructions.

Autres documents applicables

- Lors du maniement du régulateur calorMATIC 630, respectez obligatoirement toutes les notices de commande jointes aux autres composants de votre installation de chauffage.

1.1 Conservation des documents

Veuillez conserver cette notice d'emploi, ainsi que tous les documents également applicables avec soin, de façon à ce qu'ils soient disponibles en cas de besoin.

1.2 Symboles utilisés

Les différents symboles utilisés dans le texte sont expliqués ci-après :



Symbole indiquant un risque :
- danger de mort
- risque de blessures graves
- risque de blessures légères



Symbole indiquant un risque :
- danger de mort par électrocution !



Symbole indiquant un risque :
- risque de dommages matériels
- risque de dégâts ou de menace pour l'environnement



Symbole indiquant des consignes et informations utiles

- Ce symbole indique une action nécessaire

1.3 Typographie et désignations

Gras Les textes en caractères gras signalent des informations importantes, des noms propres et des désignations (paramètres, dénomination du menu, type de fonctionnement, renvoi)
Exemple : Type de fonctionnement **Auto**

marquer/sélectionner une valeur est marquée/sélectionnée lorsqu'elle apparaît à l'écran sur fond sombre.

1.4 Validité de la notice

La présente notice d'utilisation ne vaut que pour les appareils ayant les références suivantes :

Désignation	Réf.	Sonde extérieure
calorMATIC 630	0020092435 0020092436	VRC DCF
calorMATIC 630	0020092437 0020092438 0020092439 0020092440 0020092430	VRC 693

Tab. 1.1 Aperçu des différents modèles

La référence de l'appareil apparaît sur la plaque signalétique.

1.5 Plaque signalétique

La plaque signalétique est bien visible sur le côté gauche du socle du régulateur.



Fig. 1.1 Plaque signalétique

Légende

- 1 CODE EAN
- 2 Désignation de l'appareil
- 3 Tension de fonctionnement
- 4 Puissance absorbée
- 5 Marquage CE

1.6 Marquage CE

CE Le marquage CE indique qu'il a été documenté que le régulateur calorMATIC 630 remplit les exigences servant de base aux directives correspondantes.

1.7 Référence au produit

Le régulateur calorMATIC 630 est appelé ci-après régulateur.





2 Sécurité

2.1 Consignes de sécurité et mises en garde

- Lors de l'utilisation du régulateur, respectez les consignes générales de sécurité et les mises en garde antéposées à chacune des actions.

2.1.1 Classification des consignes de mise en garde

Les mises en garde sont classifiées à l'aide de signaux d'avertissement et de mots indicateurs en fonction de la gravité du danger potentiel.

Symboles de mise en garde	Mot indicateur	Explication
	Danger !	Danger immédiat pour votre vie ou risque de blessure
	Danger !	Danger de mort par électrocution !
	Avertissement !	Risque de blessures légères
	Attention !	Risque de dégâts matériels ou de menace pour l'environnement

Tab. 2.1 Symboles de mise en garde et leur signification

2.1.2 Structuration des consignes de mise en garde

Vous reconnaissez les consignes de mise en garde se distinguant aux lignes de séparation supérieure et inférieure. Elles sont structurées suivant les principes fondamentaux suivants :

	<p>Mot indicateur ! Type et source du danger ! Explication du type et de la source du danger ➤ Mesures de prévention du danger</p>
---	---

2.2 Utilisation conforme de l'appareil

Le régulateur calorMATIC 630 est fabriqué selon l'état de la technique actuel ainsi que les règles de sécurité en vigueur.

Des dysfonctionnements peuvent néanmoins se produire sur l'appareil et sur d'autres appareils en cas d'utilisation incorrecte ou non conforme.

Le régulateur calorMATIC 630 est utilisé pour une régulation barométrique et une régulation en fonction des périodes d'une installation de chauffage avec production d'eau chaude.

Toute autre utilisation est considérée comme non conforme. Le constructeur/fournisseur décline toute responsabilité pour les dommages en résultant. L'utilisateur en assume l'entière responsabilité.

L'utilisation conforme de l'appareil comprend également le respect de la notice d'emploi et d'installation ainsi que des autres documents l'accompagnant.

2.3 Consignes de sécurité générales

Qualification de l'installateur spécialisé

Seul un installateur sanitaire agréé est habilité à installer le régulateur. Celui-ci assume également la responsabilité pour une installation et une mise en fonctionnement conformes.

Éviter les maladies

Pour vous protéger des infections causées par des agents pathogènes (légionelles), le régulateur est équipé d'une fonction de protection contre les légionelles.

Cette fonction est réglée par votre installateur spécialisé lors de l'installation du régulateur.

- Demandez-lui comment fonctionne la protection contre les légionelles.

Éviter le risque d'ébouillement

Il existe un risque d'ébouillement aux points de puisage de l'eau chaude lorsqu'elle dépasse une température de 60 °C. Les enfants en bas âge et les personnes âgées peuvent également encourir un péril, même avec des températures plus faibles.

- Sélectionner la température d'eau chaude de telle sorte qu'elle ne représente de danger pour personne.

Lorsque la fonction de protection anti-légionelles est activée, le ballon d'eau chaude est au moins chauffé pendant une heure à une température supérieure à 65°C.

Pour vous protéger des ébouillancements,

- Demandez à votre installateur spécialisé si la fonction de protection contre les légionelles est activée.
- Demandez à votre installateur spécialisé quand démarre la fonction de protection contre les légionelles.
- Demandez à votre installateur spécialisé, s'il a mis en place une soupape du mélangeur d'eau froide comme protection contre l'ébouillancement.

Éviter les dommages matériels

- N'intervenez en aucun cas vous-même sur l'appareil de chauffage ou sur d'autres pièces de l'installation de chauffage.
- N'essayez jamais d'effectuer vous-même des travaux de maintenance sur le régulateur.
- Ne détruisez ou ne retirez aucun sceau des composants. Seuls des installateurs agréés et le Service Après-Vente sont autorisés à modifier des composants scellés.
- En cas de message d'erreur de l'appareil, contactez toujours un installateur agréé.

Éviter les dysfonctionnements

- N'utilisez l'installation de chauffage que si elle se trouve dans un parfait état technique de fonctionnement.
- Ne retirez ou ne shuntez aucun dispositif de sécurité ou de contrôle.
- Ne mettez hors service aucun dispositif de sécurité ou de contrôle.
- Faites immédiatement réparer les dysfonctionnements et les dommages diminuant la sécurité par votre installateur spécialisé.



Si la commande par sonde ambiante est activée, toutes les vannes des radiateurs doivent être complètement ouvertes dans la pièce dans laquelle le régulateur est mis en place.

Veillez à :

- ce que le régulateur ne soit pas recouvert par un meuble, des rideaux ou tout autre objet.
- ce que dans la pièce où le régulateur est installé, toutes les vannes des radiateurs soient complètement ouvertes.
- demandez à votre installateur spécialisé si la commande par sonde ambiante est activée, ou à le contrôler dans le menu **C2** du niveau de l'installateur spécialisé (→ **chap. 5.9**).

Éviter les dommages causés par le gel

En cas de coupure de courant ainsi qu'en cas de réglage insuffisant de la température dans les différents locaux, il n'est pas possible d'exclure le gel de certaines parties de l'installation de chauffage.

- Assurez-vous qu'en cas d'absence pendant une période de froid l'installation de chauffage reste en service et que les pièces soient suffisamment tempérées.
- Observez obligatoirement les instructions relatives à la protection antigel (→ **chap. 5.12**).

2.4 Directives, lois et normes

Régulateur et montage du régulateur

EN 60335-2-21

Appareils électriques de sécurité pour usages ménagers et similaires ; Partie 2 : Exigences particulières concernant les chauffe-eau (ballons d'eau chaude et chauffe-eau à accumulation)(CEI 335-2-21 : 1989 et compléments 1 ; 1990 et 2 ; 1990, modifiée).

Les appareils de télécommunications éventuellement connectés doivent être conformes aux normes suivantes : CEI 62151, ou EN 41003 et EN 60950-1 : 2006 Section 6.3.

3 Description des appareils

3 Description des appareils

3.1 Structure et fonctionnement

Le régulateur est mis en place pour une régulation barométrique du chauffage avec production d'eau chaude.

Le régulateur peut commander les circuits d'installation suivants :

- un ballon d'eau chaude,
- au maximum, deux appareils de chauffage à modulation sans eBUS ou un appareil de chauffage à modulation avec eBUS ou bien, alternativement, un ballon à 2 niveaux,
- deux circuits régulés et
- un circuit non réglé.

Il est possible de raccorder jusqu'à six autres modules de circuits de mélangeur (accessoires) avec deux circuits de mélangeurs chacun, afin d'étendre l'installation de chauffage central. Ceci signifie que le régulateur peut au plus commander 15 circuits.

Pour une commande plus confortable, il est possible de raccorder les huit premiers circuits de chauffage à des télécommandes.

Chaque circuit de mélangeur peut être commuté en fonction des besoins entre :

- un circuit de chauffage (circuit de radiateurs, circuit de chauffage par le sol, entre autres),
- une régulation de maintien,
- un renforcement du retour,
- un circuit d'eau chaude (en plus du circuit intégré d'ECS).

À l'aide d'un coupleur de bus à commutation (accessoire), vous pouvez raccorder plusieurs appareils de chauffage à modulation et/ou des générateurs de chaleur à 1 et 2 niveaux.

Le nombre maximal d'appareils de chauffage/générateurs de chaleur dépend du coupleur de bus intégré.

Coupleur de bus	Nombre maximal de d'appareils de chauffage/générateurs de chaleur à raccorder
VR 30, VR 32	8
VR 31	6

Tab. 3.1 Nombre maximal de d'appareils de chauffage/générateurs de chaleur à raccorder

Lorsqu'un télécommutateur téléphone (entrée contact sans potentiel) est raccordé, vous pouvez commuter par téléphone le mode de fonctionnement du régulateur via le télécommutateur téléphone à distance teleSWITCH et ce, où que vous vous trouviez.

3.2 Vue d'ensemble du système

Le régulateur est livré en kit dans son équipement de base. Ce kit comprend :

Quantité	Composant
1	Régulateur calorMATIC 630 avec montage mural
4	Sonde standard VR 10
1	Sonde extérieure VRC DCF ou VRC 693 en fonction de la variante de pays (→ tab. 1.1)

Tab. 3.2 Contenu de la livraison du kit calorMATIC 630

L'équipement de base permet de régler :

- un ballon d'eau chaude sanitaire,
- au maximum, deux appareils de chauffage à modulation sans eBUS ou un appareil de chauffage à modulation avec eBUS ou bien, alternativement, une chaudière à 2 niveaux,
- deux circuits régulés et
- un circuit non régulé.

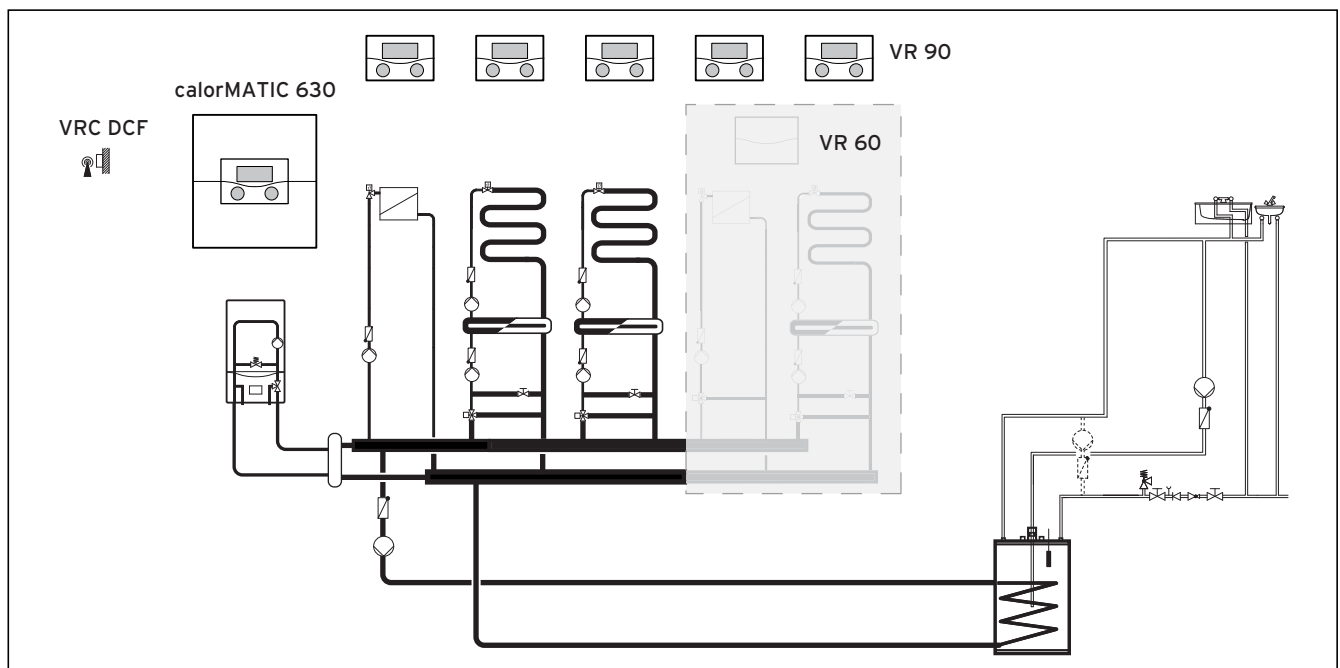

Fig. 3.1 Vue d'ensemble du système

Légende

- Télécommande VR 90
- Module de mélangeur VR 60
- Sonde extérieure VRC DCF

Lorsque l'installation de chauffage doit être étendue, par exemple par d'autres circuits de chauffage, il est possible d'intégrer des composants supplémentaires d'installation dans le système complexe de l'installation de chauffage (**Fig. 3.1**).

3 Description des appareils

3.3 Vue d'ensemble des fonctions

Le régulateur offre les possibilités suivantes de réglage de votre installation de chauffage et de préparation de l'eau chaude :

Off

Installation de chauffage ou préparation de l'eau chaude déconnectée avec protection antigel active

Chargement exceptionnel du ballon

Cette fonction permet de charger le ballon une fois, ce indépendamment du programme en cours.

Fonction Vacances/Programme de vacances

Régulation individuelle de la température de la pièce pendant votre absence ;
uniquement dans les types de fonctionnement **Auto** et **Eco**

Fonction de protection antigel

Protection des dommages par le gel dans les types de fonctionnement **Off** et **Eco** (hors plages horaires) ; l'appareil de chauffage doit rester branché

Courbe de chauffe

Base du fonctionnement barométrique ; améliore l'adaptation de la puissance de chauffage aux températures extérieures

Mode party

Elle vous permet d'étendre les durées de chauffage et d'eau chaude jusqu'au prochain début de chauffage, sans moment de déconnexion.

Fonction Economie

Elle vous permet d'abaisser la température ambiante de consigne pour une durée réglable.

Fonctionnement barométrique

Modification automatique de la température de l'eau de chauffage (température de départ) en fonction de la température externe à l'aide d'une courbe de chauffage.

Plage horaire

Données de temps réglables individuellement pour l'installation de chauffage, la production d'eau chaude et le fonctionnement d'une pompe de circulation.

3.4 Types de fonctionnement

Le réglage du type de fonctionnement vous permet de fixer les conditions dans lesquelles le circuit de chauffage affecté ou le circuit d'eau chaude doit être réglé.

Circuit de chauffage

Type de fonctionnement	Effet
Auto	Commute au terme d'une durée programmée le fonctionnement du circuit de chauffage entre les modes de fonctionnement Chauffer et Abaisser.
Eco	Commute au terme d'une durée programmée le fonctionnement du circuit de chauffage entre les modes de fonctionnement Chauffage et Enclenché. Si la fonction de protection antigel (qui dépend de la température extérieure) n'a pas été activée, le circuit de chauffage est alors éteint au cours de la durée de l'abaissement. En dehors de la période réglée, la protection antigel est active (→ chap. 5.2).
Chauffer	Le chauffage est réglé sur la valeur de consigne ambiante Jour .
Abaisser	Le circuit de chauffage est réglé sur la valeur de consigne ambiante Nuit .
Déclenché	Le circuit de chauffage est arrêté si la fonction de protection antigel (qui dépend de la température extérieure) n'a pas été activée.
Symboles	Signification
☼	Si, derrière le type de fonctionnement Eco ou Auto apparaît le symbole ☼, cela signifie qu'une plage horaire est active. L'installation de chauffage est en activité.
○	Si, derrière le type de fonctionnement, ○ apparaît, cela signifie qu'aucune plage horaire est active. L'installation de chauffage est en Mode Abaissement.

Tab. 3.3 Types de fonctionnement des circuits de chauffage

Circuit de circulation et circuit d'eau chaude

Type de fonctionnement	Effet
Auto	Selon les réglages du programme horaire, le chargement du ballon d'eau chaude ou le déblocage de la pompe de circulation s'effectue.
Enclenché	Le chargement du ballon d'eau chaude est validé en permanence. Si nécessaire, le ballon est immédiatement chargé. La pompe de circulation est toujours en fonctionnement.
Déclenché	Le ballon n'est pas chargé en eau chaude. La pompe de circulation n'est pas en fonctionnement. Exception : si la température dans le ballon d'eau chaude descend sous 12 °C, le ballon d'eau chaude est réchauffé à une température de 17 °C (protection antigel).

Tab. 3.4 Types de fonctionnement du circuit de circulation et du circuit d'eau chaude



Lorsqu'à la place, c'est le type de fonctionnement Vacances qui est affiché, cela signifie que le programme de vacances est actif. Dans ce cas, il est impossible de régler le type de fonctionnement. Pour ce faire, sortez du programme de vacances.

3.5 Descriptions des fonctions importantes

Plage horaire

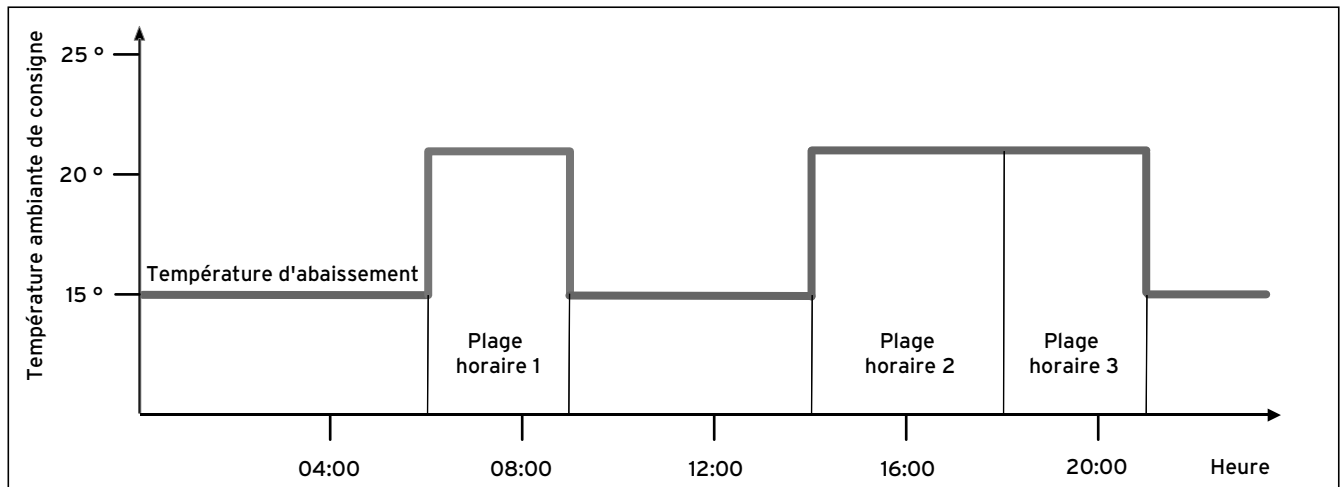

Fig. 3.2 Mode de fonctionnement automatique du chauffage : exemple de prescription de températures ambiantes de consigne pour différents moments de la journée

Dans la fig. 3.2, vous pouvez voir un extrait d'un programme horaire. Sur l'axe horizontal, vous pouvez voir le jour de la semaine et sur l'axe vertical la température ambiante de consigne. Le diagramme décrit le déroulement suivant du programme :

- 1 Jusqu'à 06:00, la température des pièces est de 15°C (température d'abaissement).
- 2 À 06:00 débute la première plage horaire : à partir de là, la valeur de consigne ambiante est de 21°C.
- 3 À 09:00 se termine la première plage horaire : à partir de là, la valeur de consigne ambiante est de 15°C.
- 4 Suivent deux autres plages horaires à 21°C.

L'influence des plages horaires sur la régulation du chauffage s'explique à l'utilisateur en quelques mots simples :

si vous utilisez votre installation de chauffage en mode **Auto**, le régulateur active les plages horaires que vous avez réglées. Ce faisant, votre installation de chauffage réchauffe les pièces qui en dépendent à une température prédéterminée (→ **la température ambiante de consigne**). En dehors de cette plage horaire, l'installation de chauffage est réglée d'une telle manière que les pièces qui en dépendent se refroidissent jusqu'à atteindre une température prédéterminée (→ **température d'abaissement**). Lorsque la température d'abaissement est atteinte, le régulateur fait en sorte que la température d'abaissement soit maintenue par l'installation de chauffage jusqu'au début de la plage horaire suivante. Ceci empêche un refroidissement excessif de votre logement.

3 Description des appareils



Faites vous conseiller par votre installateur spécialisé pour ce qui est du réglage optimal de la courbe de chauffage, car les températures extérieures mesurées et la courbe de chauffage réglée influencent la régulation de chauffage.

Vous disposez de deux possibilités pour fixer les jours pour lesquels vos plages horaires seront valables :

Possibilité 1

Vous pouvez indiquer des plages horaires pour chaque jour.

Exemple :

Lu 09:00 - 12:00

Di 10:00 - 12:00

Possibilité 2

Vous pouvez rassembler plusieurs jours en un bloc.

Exemple :

Lu-Ve 09:00 - 12:00

Sa-Di 12:00 - 15:00

Lu-Di 10:00 - 12:00

Pour les deux possibilités, vous pouvez respectivement fixer jusqu'à trois plages horaires.

Vous pouvez régler la température d'eau chaude d'un ballon d'eau chaude de la même manière à l'aide du régulateur : les plages horaires que vous avez fixées indiquent quand l'eau chaude est disponible à la température de votre choix.

Pour la production d'eau chaude, il n'existe toutefois pas de température d'abaissement. À la fin de la plage horaire, la production d'eau chaude est mise hors service.

Courbe de chauffage

La température de chauffage est réglée indirectement via une courbe de chauffage. La courbe de chauffage représente le rapport entre la température extérieure et la température de départ.

La température de départ est la température de l'eau chaude quittant l'appareil de chauffage.

Il est possible de régler les courbes de chauffage individuellement pour chacun des circuits de chauffage.

Vous avez la possibilité de sélectionner plusieurs courbes de chauffage afin d'adapter au mieux la régulation au logement et à votre installation de chauffage.

Exemple de courbe de chauffage

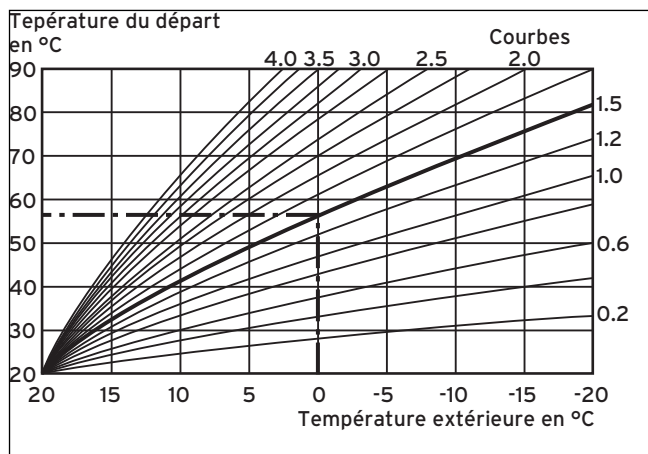

Fig. 3.3 Diagramme avec courbes de chauffage

Exemple : si p. ex. vous sélectionnez la courbe de chauffage 1.5, la température de départ nécessaire, si la température extérieure est de -15 °C, sera de 75 °C.

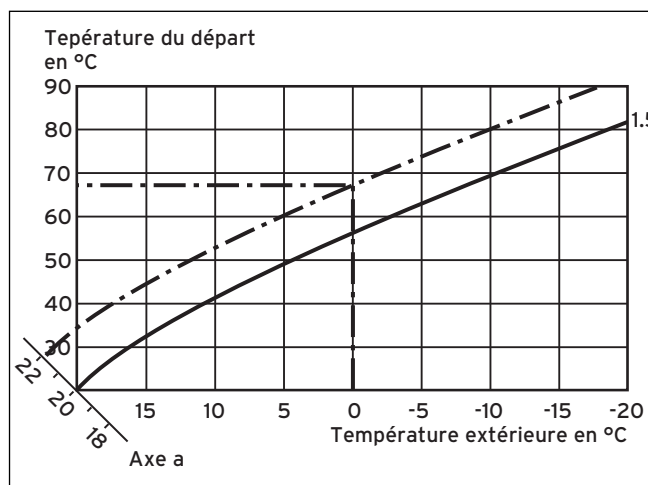

Fig. 3.4 Déplacement parallèle de la courbe de chauffage

Si la courbe de chauffage sélectionnée est la courbe 1.5 et que la température ambiante de consigne sélectionnée n'est pas 20 °C mais 22 °C, la courbe de chauffage se déplace alors tel que représenté à la **fig. 3.4**. La courbe de chauffage se déplace parallèlement à l'axe de 45° en fonction de la valeur de la température ambiante de consigne. Cela signifie que pour une température extérieure de 0 °C, le régulateur détermine une température de départ de 67 °C.



Votre installateur spécialisé a procédé au réglage de base de la courbe de chauffage lors de l'installation de l'appareil de chauffage.

Fonction de protection antigel

Le régulateur est équipé d'une fonction de protection antigel (dépendante de la température extérieure). La fonction de protection antigel garantit en mode **Arrêt** et **Eco** (hors des plages horaires) la protection antigel de l'installation de chauffage.

Lorsque le type de fonctionnement **Eco** est utilisé, la fonction de protection antigel n'est pas activée (en fonction de la température extérieure). Le circuit de chauffage est mis hors service pendant la période d'abaissement.

Si la température extérieure descend au-dessous de +3 °C, la température d'abaissement réglée (nuit) se définit automatiquement par défaut pour chaque circuit de chauffage.

3 Description des appareils

3.6 Vue d'ensemble des éléments de commande

Tous les paramètres nécessaires pour l'installation de chauffage sont définis via le régulateur. Celui-ci est équipé pour ce faire d'un écran graphique. Les affichages de textes en clair simplifient l'utilisation.

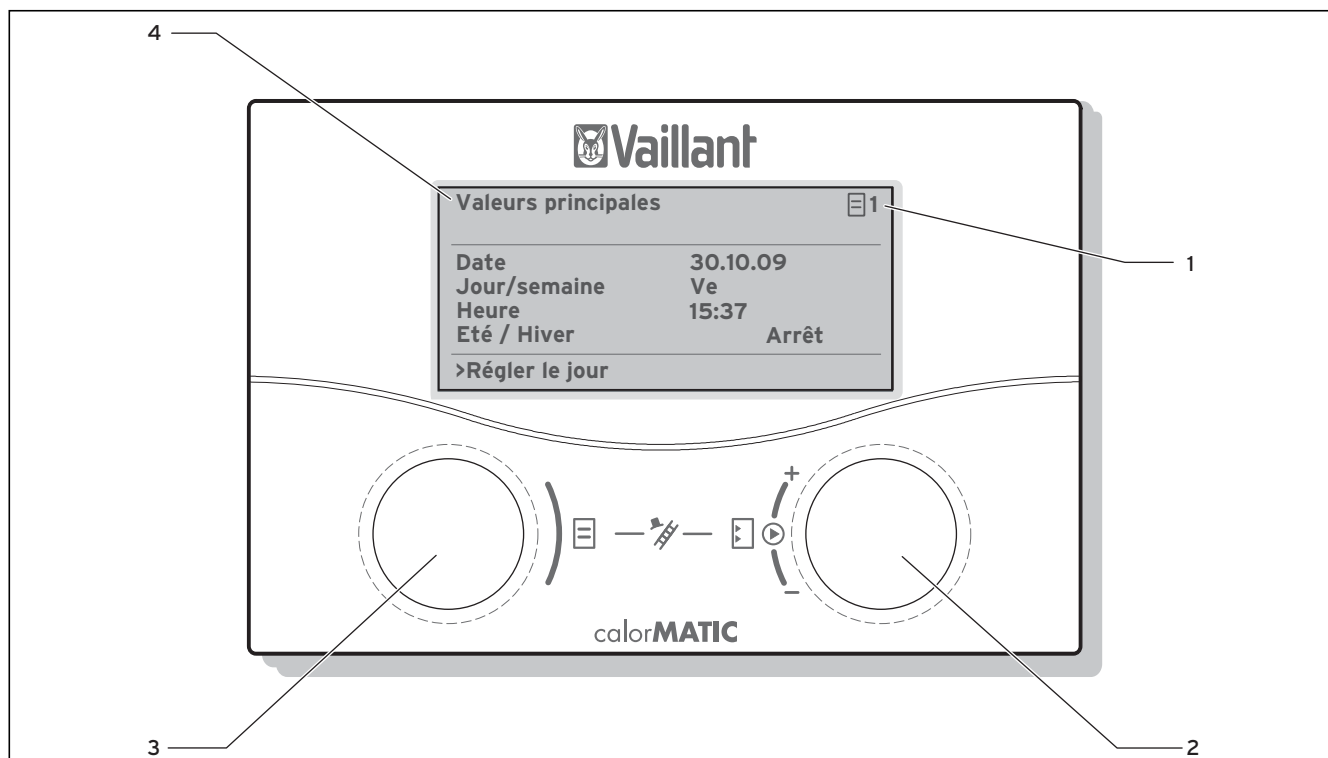







Fig. 3.5 Vue d'ensemble des éléments de commande

Légende

- 1 Numéro du menu
- 2 Dispositif de réglage droit 
Définition des paramètres (tourner) ; sélection des paramètres (appuyer)
- 3 Dispositif de réglage gauche 
Sélection du menu (tourner) ; activation de la fonction spéciale (appuyer)
- 4 Désignation du menu

3.7 Guide de l'utilisateur

À l'aide des deux sélecteurs  et , vous pouvez commander le régulateur (→ fig. 3.5) :

si vous appuyez sur le sélecteur droit , vous sélectionnez ou enregistrez un paramètre.

si vous tournez le sélecteur droit , vous définissez un paramètre.

si vous tournez le sélecteur gauche , vous sélectionnez un menu.

si vous appuyez sur le sélecteur gauche , vous activez les fonctions spéciales (→ chap. 5.10).

L'affichage de texte en clair vous facilite la commande et signale clairement les menus et les paramètres.

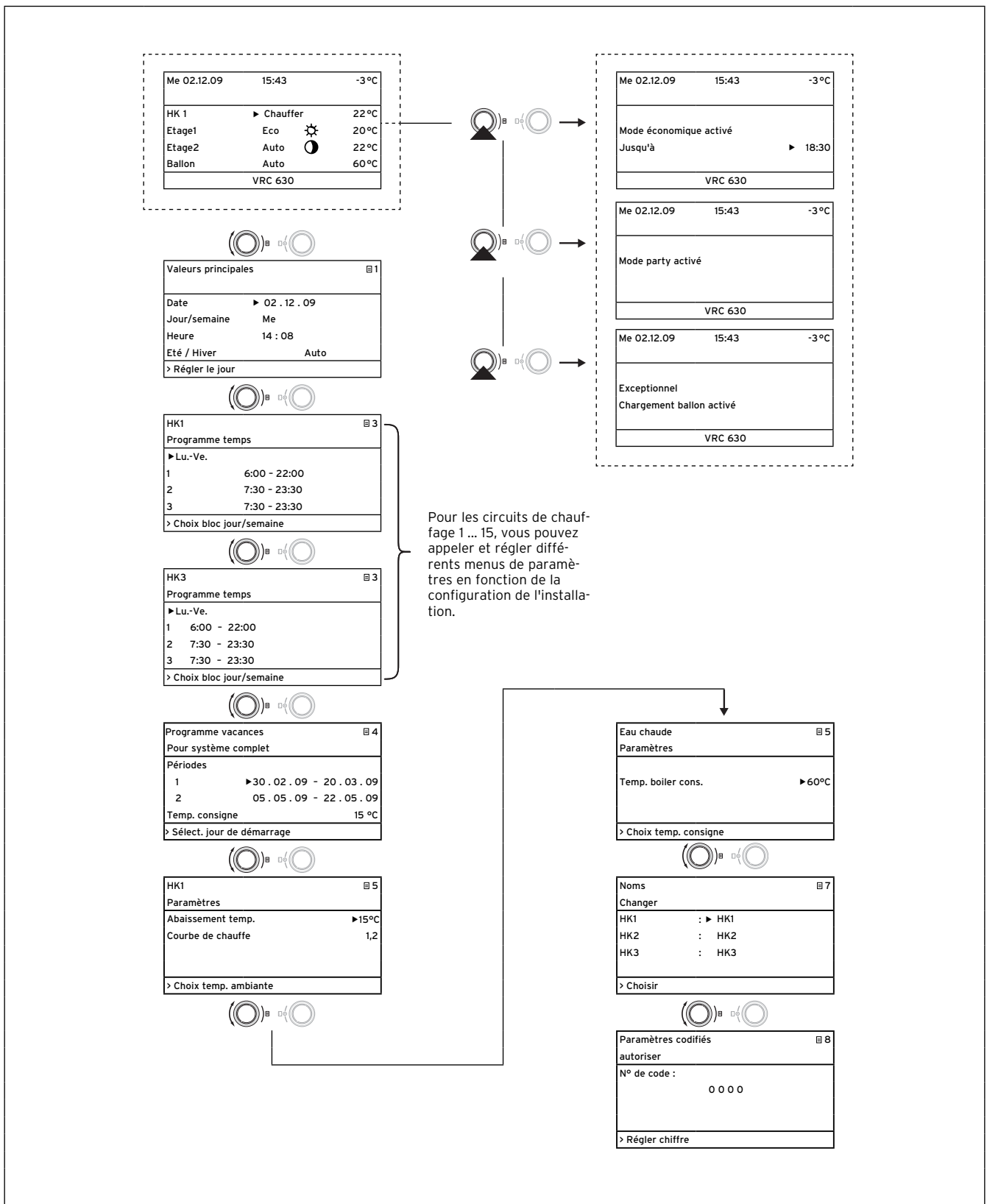

Fig. 3.6 Structure de menu du niveau de l'utilisateur

3 Description des appareils

3.8 Niveaux de commande du régulateur

Le régulateur dispose de deux niveaux de commande : le niveau de commande utilisateur et le niveau de commande installateur spécialisé. Chaque niveau de commande comprend plusieurs menus dans lesquelles peuvent être affichés, réglés et modifiés les paramètres correspondants.



Le nombre des menus affichés dépend de la configuration de l'installation de chauffage. Pour cette raison, il est possible que soient décrits dans cette notice plus de menus que n'affiche votre régulateur.

Niveau de l'utilisateur

Le niveau de l'utilisateur est celui qu'utilise la personne exploitant l'appareil et affiche les paramètres de base que vous pouvez modifier sans connaissances préalables et pendant l'utilisation normale pour les adapter à ses besoins particuliers.

Le niveau de l'utilisateur comprend les affichages de base, les menus **1** ... **8** et les menus correspondants aux fonctions spéciales (fonction Economie, Mode party, Charge exceptionnelle du ballon).

Niveau de l'installateur spécialisé

Le niveau de l'installateur spécialisé est celui qu'utilise ce dernier. Il permet de régler les paramètres spécifiques à l'installation, afin de permettre à l'installateur de configurer et optimiser l'installation de chauffage. Ces paramètres spécifiques à l'installation ne doivent être réglés et modifiés que par un spécialiste. Le niveau de l'installateur spécialisé est donc protégé par un code d'accès. Ceci permet de protéger ces paramètres de toute modification non intentionnelle.

Le niveau de l'installateur spécialisé inclut les menus **C1** à **C15**, les menus de l'assistant d'installation (**A1** à **A8**) et les menus des fonctions de service (par exemple la fonction Ramonage).

3.9 Types de menus

Le régulateur dispose de deux **types de menus** différents :

- l'affichage de base,
 - un menu du niveau de l'utilisateur ou bien,
 - un menu du niveau de l'installateur spécialisé.
- (Exemples : chap. **3.10**)

Dans l'affichage de base, vous pouvez voir et régler le type de fonctionnement en cours, ainsi que les valeurs de consigne ambiantes de chacun des circuits de chauffage.

Les menus du niveau de l'utilisateur sont signalés par la présence d'un numéro en haut à droite (par exemple **1**). Ce numéro vous permet de repérer ces menus plus facilement.

Dans les menus du niveau de l'utilisateur, vous pouvez régler, en fonction de vos besoins individuels, par exemple la température ambiante, la plage horaire, les températures d'abaissement et les courbes de chauffage.

Les menus du niveau de l'installateur spécialisé sont signalés par la présence d'une lettre et d'un numéro en haut à droite (par exemple **C2**). Dans les menus du niveau de l'installateur spécialisé, vous ne pouvez visualiser que les paramètres spécifiques à l'installation (→ **chap. 5.9**).

3.10 Menus des diverses situations de commande

Au niveau de l'utilisateur :																			
<table border="1"> <tr> <td>Me 02.12.09</td> <td>15:43</td> <td>-3 °C</td> </tr> <tr> <td>HK1</td> <td>▶ Auto</td> <td>☀ 20 °C</td> </tr> <tr> <td>HK2</td> <td>Auto</td> <td>☀ 20 °C</td> </tr> <tr> <td>HK3</td> <td>Auto</td> <td>☀ 20 °C</td> </tr> <tr> <td>HK4</td> <td>Eco</td> <td>☀ 22 °C</td> </tr> <tr> <td colspan="3" style="text-align: right;">VRC 630 ▼</td> </tr> </table>	Me 02.12.09	15:43	-3 °C	HK1	▶ Auto	☀ 20 °C	HK2	Auto	☀ 20 °C	HK3	Auto	☀ 20 °C	HK4	Eco	☀ 22 °C	VRC 630 ▼			<p>Exemple :Affichage de base</p> <p>L'affichage de base indique le mode de fonctionnement en cours ainsi que la valeur de consigne ambiante pour chaque circuit de chauffage et permet une modification rapide du type de fonctionnement pour chaque circuit de chauffage. Si plus de deux circuits de chauffage sont raccordés, ils sont affichés l'un après autres par rotation du dispositif de réglage droit ☐.</p> <p>Dans la partie supérieure de l'écran, vous pouvez voir les données de base suivantes : jour de la semaine, date, heure et température extérieure. Lorsqu'une erreur se produit, elle est affichée sur la seconde ligne sous forme de texte en clair. Au chapitre 5.3., il vous sera expliqué comment régler les données de base.</p> <p>L'affichage de base vous permet en outre d'appeler les types de fonctionnement spéciaux et les fonctions de service.</p> <p>La flèche ▼ située en bas à droite indique que d'autres modules sont raccordés au régulateur.</p> <p>Lorsque vous désirez contrôler ou régler le type de fonctionnement et la température de ces modules, il vous suffit de tourner le dispositif de réglage vers la droite pour passer aux lignes suivantes de l'écran.</p>
Me 02.12.09	15:43	-3 °C																	
HK1	▶ Auto	☀ 20 °C																	
HK2	Auto	☀ 20 °C																	
HK3	Auto	☀ 20 °C																	
HK4	Eco	☀ 22 °C																	
VRC 630 ▼																			
<table border="1"> <tr> <td>Valeurs principales</td> <td>☐ 1</td> </tr> <tr> <td>Date</td> <td>▶ 02 . 12 . 09</td> </tr> <tr> <td>Jour/semaine</td> <td>Me</td> </tr> <tr> <td>Heure</td> <td>14 : 08</td> </tr> <tr> <td>Été / Hiver</td> <td>Déclenché</td> </tr> <tr> <td colspan="2">› Régler le jour</td> </tr> </table>	Valeurs principales	☐ 1	Date	▶ 02 . 12 . 09	Jour/semaine	Me	Heure	14 : 08	Été / Hiver	Déclenché	› Régler le jour		<p>Exemple : Menu ☐ 1</p> <p>Les menus (☐ 1 à ☐ 7), vous permettent de faire tous les réglages de l'installation de chauffage au niveau de l'utilisateur.</p> <p>Dans la zone supérieure sont affichés la dénomination du menu et son numéro (par exemple ☐ 1). La numérotation permet de repérer facilement les différents menus au cours de la programmation.</p>						
Valeurs principales	☐ 1																		
Date	▶ 02 . 12 . 09																		
Jour/semaine	Me																		
Heure	14 : 08																		
Été / Hiver	Déclenché																		
› Régler le jour																			
<table border="1"> <tr> <td>Me 02.12.09</td> <td>15:37</td> <td>- 15 °C</td> </tr> <tr> <td>Mode économique activé</td> <td></td> <td></td> </tr> <tr> <td>Jusqu'à</td> <td>▶ 18:30</td> <td></td> </tr> <tr> <td colspan="3" style="text-align: right;">VRC 630</td> </tr> </table>	Me 02.12.09	15:37	- 15 °C	Mode économique activé			Jusqu'à	▶ 18:30		VRC 630			<p>Exemple :Fonctions spéciales</p> <p>Les fonctions spéciales modifient temporairement le mode de fonctionnement du circuit de chauffage et se terminent automatiquement.</p> <p>Pour cette raison, elles ne peuvent être appelées qu'à partir de l'affichage de base.</p>						
Me 02.12.09	15:37	- 15 °C																	
Mode économique activé																			
Jusqu'à	▶ 18:30																		
VRC 630																			
Au niveau de l'installateur spécialisé :																			
<table border="1"> <tr> <td>HK1</td> <td>C2</td> </tr> <tr> <td colspan="2">Paramètres</td> </tr> <tr> <td>Type Gr. Brûleur</td> <td></td> </tr> <tr> <td>Abaissement temp.</td> <td>▶ 15 °C</td> </tr> <tr> <td>Courbe de chauffe</td> <td>0,90</td> </tr> <tr> <td>Limite décl. TE</td> <td>20°C</td> </tr> <tr> <td colspan="2">› Choix temp. ambiante</td> </tr> </table>	HK1	C2	Paramètres		Type Gr. Brûleur		Abaissement temp.	▶ 15 °C	Courbe de chauffe	0,90	Limite décl. TE	20°C	› Choix temp. ambiante		<p>Exemple : Menu C2</p> <p>Les menus C1 à C15 permettent de régler les paramètres spécifiques à l'installation. Seul l'installateur spécialisé peut les régler. Ces menus sont désignés par un C et un numéro en haut à droite de l'écran.</p> <p>Vous pouvez appeler les menus du niveau de l'utilisateur et voir les paramètres, mais aucune modification n'est possible.</p>				
HK1	C2																		
Paramètres																			
Type Gr. Brûleur																			
Abaissement temp.	▶ 15 °C																		
Courbe de chauffe	0,90																		
Limite décl. TE	20°C																		
› Choix temp. ambiante																			

Les paramètres réglables sont indiqués sur fond gris.

Tab. 3.5 Types de menus

3 Description des appareils

3.11 Vue d'ensemble des paramètres réglables

Menu	Désignation de menu	Valeurs d'exploitation réglables	Remarques	Unité	Valeur min.	Valeur max.	Incrément/Possibilité de sélection	Réglages usine	Réglages propres
1	Données de base (→ chap. 5.3)	Date Jour Heure	Choisir Jour, Mois, Année ; Sélectionner Heure, Minutes						
		Passage heures été/ hiver					Auto/ Déclenché	Déclenché	
3	Programmation (→ chap. 5.4)	Jour/bloc	Sélectionner des blocs de jours (par exemple Lu-Ve)						
		1 Heure démarrage/ fin 2 3	Trois périodes sont disponibles pour chaque jour/bloc de jours	Heures/ minutes			10 min		
4	Programme vacances pour système complet (→ chap. 5.5)	Période de vacances	Régler le jour de début, le mois, l'année ; Régler le jour de fin, le mois, l'année						
		Valeur de consigne vacances chauffage	Réglage de la température ambiante théorique pour la période de vacances	°C	5	30	1	15	
5	Paramètres HK1 (→ chap. 5.6)	Abaissement temp.	Déterminer la température d'abaissement pour les périodes situées entre les plages horaires ; si la fonction de protection antigèle est réglée, la température d'abaissement est automatiquement 5 °C ; La température d'abaissement n'est pas affichée	°C	5	30	1	15	
		Courbe de chauffe	Réglage de la température de départ en fonction de la température extérieure ; choix de plusieurs courbes de chauffage		0,1	4	0,05-0,1	1,2	
		Paramètres eau chaude (→ chap. 5.7)	Valeur eau chaude de consigne	Réglage de la température de consigne pour la préparation de l'eau chaude	°C	35	70	1,0	60
7	Modification des noms (→ chap. 5.8)	HK1	Saisie d'un nom comprenant jusqu'à 10 caractères					HK1	
8	Paramètres codifiés autoriser (→ chap. 5.9)	Numéro de code	Saisie d'un numéro de code pour l'accès au niveau de commande pour l'installateur spécialisé						

Tab. 3.6 Paramètres réglables au niveau de l'utilisateur

4 Mise en fonctionnement

Seul un installateur spécialisé agréé est habilité à mettre le régulateur en fonctionnement. Celui-ci assume la responsabilité pour une installation et une mise en fonctionnement conformes.

4.1 Instruction par l'installateur spécialisé

- Veillez à ce que l'installateur spécialisé vous ait instruit dans l'utilisation du régulateur et de l'ensemble de l'installation de chauffage et que vous ayez reçu les notices correspondantes et/ou les documents accompagnant les produits.

4.2 Mise en marche et à l'arrêt du régulateur



Attention !

Endommagement du matériel par le gel !

La fonction de protection antigel n'est active que lorsque le régulateur est en fonctionnement.

- Ne mettez jamais hors service le régulateur s'il existe un risque de gel.
- Positionnez le commutateur principal du régulateur sur « I ».



Si la sonde extérieure de votre installation de chauffage ne peut recevoir aucun signal DCF, vous devez procéder au réglage manuel de la date et de l'heure après mise en service du régulateur.

- Veillez à ce que l'heure et la date soient correctement réglées de façon à ce que les programmes horaires réglés et le programme de vacances fonctionnent correctement et qu'il soit possible de gérer le prochain rendez-vous de maintenance.
- Laissez le régulateur en position de fonctionnement, de façon à pouvoir voir à tout moment l'état du système de l'installation de chauffage et puissiez être rapidement averti d'un dysfonctionnement.
- Utilisez le programme de vacances (→ **chap. 5.5**) pour réaliser des économies d'énergie pendant votre absence.

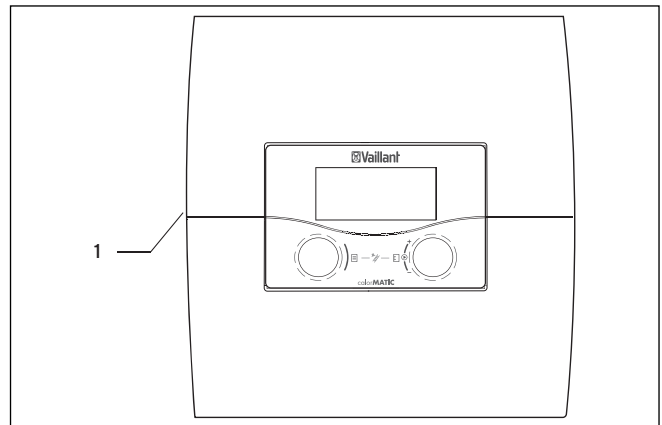

Fig. 4.1 Mise en marche et à l'arrêt du régulateur



Légende



1 Interrupteur à bascule

- Appuyez sur l'interrupteur à bascule (1) pour mettre en/hors service le régulateur.

5 Utilisation

5.1 Commande du régulateur

À l'aide des deux sélecteurs  et , vous pouvez commander le régulateur : si vous tournez les dispositifs de réglage (→ **fig. 3.5, réf. 2, 3**), vous passerez de manière sensible à la rubrique suivante. Un cran vous fait avancer ou reculer d'une rubrique, en fonction du sens de rotation. Dans la plage de réglage des paramètres, la valeur est augmentée ou réduite (en fonction de la taille du pas, de la plage de valeurs et du sens de rotation).

En règle générale, les étapes de commande suivantes sont nécessaires pour les menus  1 à  7 :

- sélection du menu (→ **chap. 5.1.1**).
- sélection et marquage des paramètres (→ **chap. 5.1.2**).
- sélection et enregistrement des paramètres (→ **chap. 5.1.3**).

Comme il n'est possible d'appeler les fonctions spéciales qu'à partir de l'affichage de base, vous devrez suivre une procédure spéciale à cet effet (→ **chap. 5.10**).



Faites-vous expliquer les premières étapes de commande par votre installateur spécialisé. Vous éviterez ainsi de procéder à des modifications involontaires du paramétrage.

5.1.1 Choix du menu

Vous trouverez une vue d'ensemble de tous les menus dans l'illustration 3.6. Tous les menus sont structurés de manière linéaire et seront décrits en suivant cet ordre.





L'affichage de base est l'affichage standard du régulateur. Le régulateur retourne automatiquement à l'écran de base s'il n'est pas utilisé pendant une certaine durée (min. 15 minutes).



- Tournez le dispositif de réglage gauche  jusqu'à ce que le menu de votre choix soit affiché.

5.1.2 Sélection et marquage des paramètres



- Tournez le dispositif de réglage vers la droite  jusqu'à ce que le curseur  affiche le paramètre que vous voulez modifier.



- Appuyez sur le dispositif de réglage droit .

Le paramètre est sélectionné et peut être réglé.

5.1.3 Réglage des valeurs des paramètres



Vous ne pouvez régler un paramètre que si vous l'avez sélectionné (→ chap. 5.1.2).



- Tournez le dispositif de réglage droit  pour modifier la valeur de réglage du paramètre sélectionné.



- Appuyez sur le dispositif de réglage droit  pour enregistrer la valeur modifiée.

La procédure de réglage de certains paramètres est décrite à partir du chapitre 5.3 (→ **chap. 5.3 à 5.8**).

5.1.4 Appel des fonctions spéciales

Comme il n'est possible d'appeler les fonctions spéciales qu'à partir de l'affichage de base, vous devrez suivre une procédure spéciale à cet effet (→ **chap. 5.10**).

5.2 Réglage des paramètres au niveau de l'utilisateur

L'affichage de base est l'affichage standard du régulateur. Après une période prolongée sans commande, l'écran affiche à nouveau automatiquement la représentation de base.

Me 02.12.09	15:43	-3 °C
Température ambiante		22 °C
HK1	► Chauffer	22 °C
Etage1	Eco ☼	20 °C
Etage2	Auto ○	22 °C
Ballon	Auto	55 °C
VRC 630		

Vous pouvez régler individuellement les paramètres sur fond gris (type de fonctionnement, température ambiante de consigne et température du ballon) dans l'affichage de base.

Dans la partie supérieure de l'écran, vous pouvez voir les données de base suivantes : jour de la semaine, date, heure et température extérieure.

Lorsque la commande par sonde ambiante est activée, la température ambiante mesurée est affichée dans la seconde ligne de l'affichage.



Si une sonde de température de la pièce est montée, la prise en compte de la pièce est activée par l'installateur spécialisé lors de la mise en marche de l'installation de chauffage.

Vous pouvez régler les données de bases Jour/semaine, Date, Heure dans le menu  1 (→ chap. 5.3).

La température extérieure (par exemple -3 °C) est mesurée par la sonde externe et transférée au régulateur. La température réelle de la pièce est mesurée par la sonde et transférée au régulateur. Sous les données de base sont affichés les paramètres réglables :

- par circuit de chauffage
 - le type de fonctionnement réglé,
 - la température ambiante de consigne (du circuit de chauffage)
- pour le ballon
 - le type de fonctionnement réglé,
 - la température de consigne du ballon (température d'eau chaude).



Le nombre de circuits de chauffage qu'affiche votre régulateur dans l'affichage de base dépend de la configuration de votre installation de chauffage.

5.2.1 Réglage du type de fonctionnement

Lorsque vous réglez le type de fonctionnement, vous indiquez au régulateur dans quelles conditions le circuit de chauffage ou le circuit d'eau chaude rattaché doit être réglé.



Lorsqu'à la place, c'est le type de fonctionnement **Vacances** qui est affiché, cela signifie que le programme de vacances est actif. Dans ce cas, il est impossible de régler le type de fonctionnement.
 > Pour ce faire, sortez du programme de vacances.

Les réglages suivants sont possibles pour :

le circuit de chauffage

Type de fonctionnement	Effet
Auto	Commute au terme d'une durée programmée le fonctionnement du circuit de chauffage entre les modes de fonctionnement Chauffage et Abaissement.
Eco	Commute au terme d'une durée programmée le fonctionnement du circuit de chauffage entre les modes de fonctionnement Chauffer et Arrêt. Si la fonction de protection antigel (qui dépend de la température extérieure) n'a pas été activée, le circuit de chauffage est alors éteint au cours de la durée de l'abaissement. En dehors de la période réglée, la protection antigel est active (→ chap. 5.2).
Chauffer	Le chauffage est réglé sur la valeur de consigne ambiante Jour .
Abaisser	Le circuit de chauffage est réglé sur la valeur de consigne ambiante Nuit .
Déclenché	Le circuit de chauffage est arrêté si la fonction de protection antigel (qui dépend de la température extérieure) n'a pas été activée.
Symboles	Signification
☼	Si, derrière le type de fonctionnement Eco ou Auto apparaît le symbole ☼, cela signifie qu'une plage horaire est active. L'installation de chauffage est en activité.
○	Si, derrière le type de fonctionnement, ○ apparaît, cela signifie qu'aucune plage horaire est active. L'installation de chauffage est en Mode Abaissement.

Tab. 5.1 Types de fonctionnement des circuits de chauffage

Circuit de circulation et circuit d'eau chaude

Type de fonctionnement	Effet
Auto	Selon les réglages du programme horaire, le chargement du ballon d'eau chaude ou le déblocage de la pompe de circulation s'effectue.
Enclenché	Le chargement du ballon d'eau chaude est validé en permanence. En cas de besoin, le ballon est immédiatement chargé, la pompe de circulation est en permanence en fonctionnement.
Déclenché	Le ballon n'est pas chargé, la pompe de circulation est hors service. Si la température du ballon d'eau chaude descend sous 12 °C, le ballon d'eau chaude est réchauffé à une température de 17 °C (protection antigel).

Tab. 5.2 Types de fonctionnement du circuit de circulation et du circuit d'eau chaude

La procédure de réglage du type de fonctionnement dans l'affichage de base est expliquée à l'aide du **ballon**.

Me 02.12.09	15:43	-3 °C	
HK1	▶ Chauffer	22 °C	
Etage1	Eco ☀	20 °C	
Etage2	Auto 🌙	15 °C	
Ballon	Auto	55 °C	
VRC 630			

- ▶ Tournez le dispositif de réglage droit [] jusqu'à ce que le curseur ▶ avant le type de fonctionnement **Auto** (la ligne **Ballon**) clignote.

Me 02.12.09	15:43	-3 °C	
HK1	Chauffer	22 °C	
Etage1	Eco ☀	20 °C	
Etage2	Auto 🌙	15 °C	
Ballon	▶ Auto	55 °C	
VRC 630			

- ▶ Appuyez sur le dispositif de réglage droit []. Le **type de fonctionnement** est sélectionné.

Me 02.12.09	15:43	-3 °C	
HK1	Chauffer	22 °C	
Etage1	Eco ☀	20 °C	
Etage2	Auto 🌙	15 °C	
Ballon	▶ Déclenché	55 °C	
▶ Choisir mode de service			

- ▶ Tournez le dispositif de réglage droit [] jusqu'à l'affichage du type de fonctionnement désiré.

Me 02.12.09	15:43	-3 °C	
HK1	Chauffer	22 °C	
Etage1	Eco ☀	20 °C	
Etage2	Auto 🌙	15 °C	
Ballon	▶ Déclenché	55 °C	
VRC 630			

- ▶ Appuyez sur le dispositif de réglage droit []. Le type de fonctionnement est enregistré et devient effectif.



Si vous voulez modifier le mode de fonctionnement d'autres circuits de chauffage et de circulation, tournez le dispositif de réglage [] jusqu'à ce que le curseur ▶ apparaisse dans la ligne correspondante du type de fonctionnement à modifier. Répétez les étapes décrites ci-dessus.

5.2.2 Réglage de la température ambiante de consigne, selon l'exemple du circuit de chauffage HK1

La température ambiante de consigne est utilisée pour le calcul de la courbe de chauffage.

Lorsque vous augmentez la valeur de consigne ambiante, la courbe de chauffage réglée est déplacée parallèlement sur un axe à 45°. Ceci affecte dans la même mesure la température de départ à régler par le régulateur (→ fig. 3.4).

Me 02.12.09	15:43	-3 °C	
HK1	Chauffer ▶	22 °C	
Etage1	Eco ☀	20 °C	
Etage2	Auto 🌙	15 °C	
Ballon	Auto	55 °C	
VRC 630			

- ▶ Tournez le dispositif de réglage droit [] jusqu'à ce que le curseur ▶ avant la **température ambiante de consigne** (22 °C dans l'exemple) clignote.

Me 02.12.09	15:43	-3 °C
HK1	Chauffer ▶	22 °C
Etage1	Eco ☼	20 °C
Etage2	Auto ●	15 °C
Ballon	Auto	55 °C
> Choix temp. ambiante		

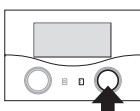

Durée de validité de la valeur de consigne modifiée pour le réglage

Si vous modifiez l'affichage de base de la température ambiante de consigne, la nouvelle valeur entre en jeu pour le réglage.

L'installation de chauffage est réglée dans toutes les plages horaires sur la nouvelle température ambiante de consigne :

- immédiatement, si vous avez modifié la valeur de consigne pendant une plage horaire,
- au début de la période suivante, si vous avez modifié la valeur de consigne en dehors d'une plage horaire.

- Appuyez sur le dispositif de réglage droit . La température ambiante de consigne est sélectionnée.

Me 02.12.09	15:43	-3 °C
HK1	Chauffer ▶	21 °C
Etage1	Eco ☼	20 °C
Etage2	Auto ●	15 °C
Ballon	Auto	55 °C
> Choix temp. ambiante		

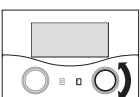



- Tournez le dispositif de réglage droit  jusqu'à la température ambiante de consigne désirée.

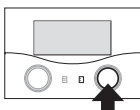

Sélectionnez la température de consigne ambiante de façon à ce que vos besoins en chaleur soient justes couverts. Ceci vous permet de réaliser des économies d'énergie et de réduire les coûts.

Me 02.12.09	15:43	-3 °C
HK1	Chauffer ▶	21 °C
Etage1	Eco ☼	20 °C
Etage2	Auto ●	15 °C
Ballon	Auto	55 °C
VRC 630		



- Appuyez sur le dispositif de réglage droit . La **température ambiante de consigne** modifiée est enregistrée et entre en vigueur.
- Répétez, si nécessaire, les étapes décrites ci-dessus.



Réglez de la même manière la température ambiante de consigne des autres circuits de chauffage ou bien la température de l'eau chaude pour le ballon.

5 Utilisation

5.3 Réglage des données de base

Dans le menu  1, vous pouvez régler les données de base suivantes :



- la date (le paramétrage affecte le programme de vacances et la surveillance du rendez-vous de maintenance,
- le jour de la semaine,
- l'heure (le réglage affecte l'heure de début et celle de fin de la plage horaire),
- heures d'été/hiver.



Ces réglages influencent tous les composants raccordés du système.

5.3.1 Appel du menu 1

Valeurs principales  1	
Date	► 02 . 12 . 09
Jour/semaine	Me
Heure	14 : 08
Été / Hiver	Déclenché
► Régler le jour	

- Tournez le dispositif de réglage gauche  jusqu'à l'affichage du menu  1 **Valeurs principales** dans l'affichage (→ **chap. 5.1.1**).

5.3.2 Réglage de la date



Si la sonde extérieure de votre installation de chauffage ne peut recevoir aucun signal DCF, vous pouvez régler si nécessaire la date manuellement.

- Veillez à ce que la date soit correctement réglée de façon à ce que le programme de vacances fonctionne correctement et qu'il soit possible de gérer le prochain rendez-vous de maintenance.

La date est composée de trois paramètres (02.12.09 = Jour. Mois. Année).

Les plages de réglage sont prédéfinies.



Réglez tout d'abord le mois, car la plage de réglage **Jour** dépend du mois.

Condition préalable : le menu  1 **Données de base** est affiché (→ **chap. 5.1.1**).

Réglage du mois :

Valeurs principales  1	
Date	02 . ►12 . 09
Jour/semaine	Me
Heure	14 : 08
Été / Hiver	Déclenché
► Régler le mois	

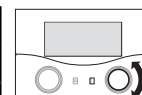

- Tournez le dispositif de réglage droit  jusqu'à ce que le curseur ► dans la ligne **Date** clignote avant le **mois**.

Valeurs principales  1	
Date	02 . ►12 . 09
Jour/semaine	Me
Heure	14:08
Été / Hiver	Déclenché
► Régler le mois	

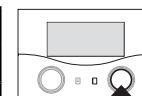

- Appuyez sur le dispositif de réglage droit . Le **mois** est sélectionné.

Valeurs principales  1	
Date	02 . ►11 . 09
Jour/semaine	Me
Heure	14:08
Été / Hiver	Déclenché
► Régler le mois	

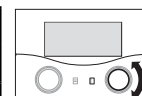

- Tournez le dispositif de réglage droit  jusqu'à ce que la valeur souhaitée pour le **mois** soit affichée.

Valeurs principales  1	
Date	02 . ►11 . 09
Jour/semaine	Me
Heure	14 : 08
Été / Hiver	Déclenché
► Régler le mois	

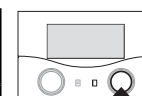

- Appuyez sur le dispositif de réglage droit . Le **mois** modifié est enregistré.

Régler le jour

Valeurs principales		☰ 1
Date	►02 . 11 . 09	
Jour/semaine	Me	
Heure	14 : 08	
Été / Hiver	Déclenché	
› Régler le jour		

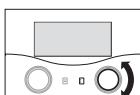

- Tournez le dispositif de réglage droit ☐ jusqu'à ce que le curseur ► avant le **jour** clignote.

Réglage de l'année :

Valeurs principales		☰ 1
Date	30 . 11 . ►09	
Jour/semaine	Me	
Heure	14 : 08	
Été / Hiver	Déclenché	
› Régler l'année		

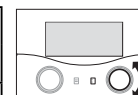

- Tournez le dispositif de réglage droit ☐ jusqu'à ce que le curseur ►avant l'**année** clignote.

Valeurs principales		☰ 1
Date	►02 . 11 . 09	
Jour/semaine	Me	
Heure	14 : 08	
Été / Hiver	Déclenché	
› Régler le jour		

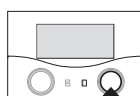

- Appuyez sur le dispositif de réglage droit ☐. Le **jour** est sélectionné.

Valeurs principales		☰ 1
Date	30 . 11 . ►09	
Jour/semaine	Me	
Heure	14 : 08	
Été / Hiver	Déclenché	
› Régler l'année		

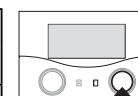

- Appuyez sur le dispositif de réglage droit ☐. L'**année** est sélectionnée.

Valeurs principales		☰ 1
Date	►30 . 11 . 09	
Jour/semaine	Me	
Heure	14 : 08	
Été / Hiver	Déclenché	
› Régler le jour		

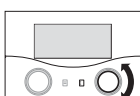

- Tournez le dispositif de réglage droit ☐ jusqu'à l'affichage du **jour** désiré.

Valeurs principales		☰ 1
Date	30 . 11 . ►10	
Jour/semaine	Me	
Heure	14 : 08	
Été / Hiver	Déclenché	
› Régler l'année		

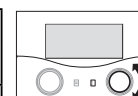

- Tournez le dispositif de réglage droit ☐ jusqu'à l'affichage de l'**année** désirée.

Valeurs principales		☰ 1
Date	►30 . 11 . 09	
Jour/semaine	Me	
Heure	14 : 08	
Été / Hiver	Déclenché	
› Régler le jour		

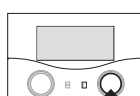

- Appuyez sur le dispositif de réglage droit ☐. Le **jour** modifié est enregistré.

Valeurs principales		☰ 1
Date	30 . 11 . ►10	
Jour/semaine	Me	
Heure	14 : 08	
Été / Hiver	Déclenché	
› Régler l'année		

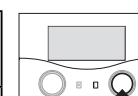

- Appuyez sur le dispositif de réglage droit ☐. L'**année** a été enregistrée.

5 Utilisation

5.3.3 Réglage du jour de la semaine

Condition préalable : le menu  1 **Données de base** est affiché (→ chap. 5.1.1).

Valeurs principales 	
Date	30 . 11 . 09
Jour/semaine	► Me
Heure	14 : 08
Été / Hiver	Déclenché
► Régler le jour / semaine	

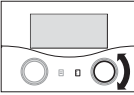

- Tournez le dispositif de réglage droit  jusqu'à ce que le curseur ► avant le **jour de la semaine** clignote.

Valeurs principales 	
Date	30 . 11 . 09
Jour/semaine	► Me
Heure	14 : 08
Été / Hiver	Déclenché
► Régler le jour / semaine	

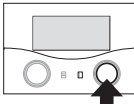

- Appuyez sur le dispositif de réglage droit . Le **jour de la semaine** est sélectionné.

Valeurs principales 	
Date	30 . 11 . 09
Jour/semaine	► Lu
Heure	14 : 08
Été / Hiver	Déclenché
► Régler le jour / semaine	

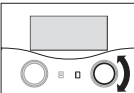

- Tournez le dispositif de réglage droit  jusqu'à l'affichage du **jour de la semaine** désiré.

Valeurs principales 	
Date	30 . 11 . 09
Jour/semaine	► Lu
Heure	14 : 08
Été / Hiver	Déclenché
► Régler le jour / semaine	

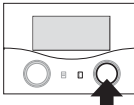

- Appuyez sur le dispositif de réglage droit . Le **jour / semaine** modifié est enregistré.

5.3.4 Réglage de l'heure

L'heure est composée de deux paramètres (14:08 = heure:minute).





Si la sonde extérieure de votre installation de chauffage ne peut recevoir aucun signal DCF, vous pouvez régler si nécessaire l'heure manuellement.

- Veillez à ce que l'heure soit correctement réglée afin que les programmes horaires réglés fonctionnent correctement.

Condition préalable : le menu  1 **Données de base** est affiché (→ chap. 5.1.1).

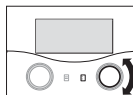
Valeurs principales 	
Date	30 . 11 . 09
Jour/semaine	Me
Heure	► 14 : 08
Été / Hiver	Déclenché
► Régler l'heure	



- Tournez le dispositif de réglage droit  jusqu'à ce que le curseur ► avant l'**heure** clignote.

Valeurs principales 	
Date	30 . 11 . 09
Jour/semaine	Me
Heure	► 14 : 08
Été / Hiver	Déclenché
► Régler l'heure	

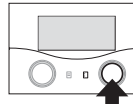

- Appuyez sur le dispositif de réglage droit . L'**heure** est sélectionnée.

Valeurs principales 	
Date	30 . 11 . 09
Jour/semaine	Lu
Heure	► 15 : 08
Été / Hiver	Déclenché
► Régler l'heure	

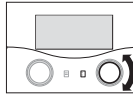

- Tournez le dispositif de réglage droit  jusqu'à l'affichage de l'**heure** désirée.

Valeurs principales ☰ 1	
Date	30 . 11 . 09
Jour/semaine	Lu
Heure	▶ 15 : 08
Été / Hiver	Déclenché
> Régler l'heure	

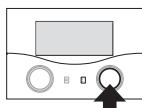

- Appuyez sur le dispositif de réglage droit ☐. L'**heure** modifiée est enregistrée.

Valeurs principales ☰ 1	
Date	30 . 11 . 09
Jour/semaine	Lu
Heure	15 ▶ 15
Été / Hiver	Déclenché
> Régler la minute	

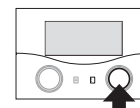

- Appuyez sur le dispositif de réglage droit ☐. La **minute** modifiée est enregistrée.

Valeurs principales ☰ 1	
Date	30 . 11 . 09
Jour/semaine	Me
Heure	15 ▶ 08
Été / Hiver	Déclenché
> Régler la minute	

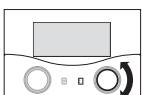

- Tournez le dispositif de réglage droit ☐ jusqu'à ce que le curseur ▶ avant la **minute** clignote.

Valeurs principales ☰ 1	
Date	30 . 11 . 09
Jour/semaine	Me
Heure	15 ▶ 08
Été / Hiver	Déclenché
> Régler la minute	

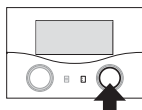

- Appuyez sur le dispositif de réglage droit ☐. La **minute** est sélectionnée.

Valeurs principales ☰ 1	
Date	30 . 11 . 09
Jour/semaine	Lu
Heure	15 ▶ 15
Été / Hiver	Déclenché
> Régler la minute	

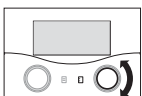

- Tournez le dispositif de réglage droit ☐ jusqu'à l'affichage de la **minute** désirée.

5 Utilisation

5.3.5 Passage de l'heure d'été à l'heure d'hiver



Si l'installation de chauffage est équipée d'une sonde externe VRC DCF (→ tab. 1.1, réf.), vous n'avez pas besoin d'activer la commutation entre l'heure d'été et l'heure d'hiver. L'appareil effectue alors le changement d'heure alors automatiquement.

Si vous réglez le paramètre **Été/Hiver** = **Auto**, le régulateur peut automatiquement commuter entre l'heure d'été et d'hiver, bien que la sonde externe ne possède aucun récepteur DCF.

Condition préalable : le menu 1 **Données de base** est affiché (→ chap. 5.1.1).

Valeurs principales		1
Date	30 . 11 . 09	
Jour/semaine	Me	
Heure	15 : 15	
Été / Hiver	▶ Déclenché	
> Choix du mode		

► Tournez le dispositif de réglage droit jusqu'à ce que le curseur ▶ avant le paramètre **Été / Hiver** clignote.

Valeurs principales		1
Date	30 . 11 . 09	
Jour/semaine	Me	
Heure	15 : 15	
Été / Hiver	▶ Déclenché	
> Choix du mode		

► Appuyez sur le dispositif de réglage droit . Le paramètre **Été / Hiver** est sélectionné.

Valeurs principales		1
Date	30 . 11 . 09	
Jour/semaine	Lu	
Heure	15 : 15	
Été / Hiver	▶ Auto	
> Choix du mode		

► Tournez le dispositif de réglage droit jusqu'à l'affichage du paramètre **Été / Hiver** désiré.

Valeurs principales		1
Date	30 . 11 . 09	
Jour/semaine	Lu	
Heure	15 : 15	
Été / Hiver	▶ Auto	
> Choix du mode		

► Appuyez sur le dispositif de réglage droit . Le paramètre modifié **Été / Hiver** est affiché.

Après une période prolongée sans commande, l'écran montre automatiquement l'affichage de base.

5.4 Réglage des programmes horaires

Dans le menu  **3 Programme temps** vous pouvez régler la plage horaire pour les circuits de chauffage, les ballons d'eau chaude et les pompes de circulation.

Par jour ou par bloc, (un bloc est, par exemple Lu-Ve), vous pouvez régler jusqu'à trois plages horaires (**H. de** jusqu'à **H. d'arrêt**).

Réglage d'usine des programmes horaires :

Lu. - Ve. 5:30 - 22:00

Sa. 7:00 - 23:30

Di. 7:00 - 23:30

Vous pouvez adapter ces programmes horaires à vos besoins.

Le chauffage sera activé pendant la plage horaire. La régulation se fait sur la base de la température ambiante de consigne. Hors de la plage horaire, l'installation de chauffage abaisse la température des pièces jusqu'à la température d'abaissement.

Pour les programmes horaires, il existe toute une série d'écrans. Ceux-ci contiennent un  **3** en haut, à droite. Dans la seconde ligne de l'affichage se trouve toujours les **programme temps**.

Dans la première ligne d'affichage est affiché ce à quoi s'applique le programme horaire (par exemple, HK1, eau chaude, pompe de circulation).

HK1	 3
Programme temps	
▶ Lu.-Ve.	
1	6:00 - 9:30
2	16:30 - 21:30
3	: - :
> Choix bloc jour/semaine	

Vous trouverez dans le tab. 3.6 (→ **chap. 3.11**) de plus amples informations sur les paramètres réglables.

Si pour un jour donné (par ex. Me) a été programmée une plage horaire différente au sein d'un bloc (par ex. Lu-Ve), l'affichage correspondant au bloc sera **Lu-Ve --:--**. Dans ce cas, il faudra régler la plage horaire pour chaque jour.

HK1	 3
Programme temps	
▶ Lu.-Ve.	
1	--:-- - --:--
2	16:30 - 21:30
3	: - :
> Choix bloc jour/semaine	



Vous pouvez régler les mêmes plages horaires pour le ballon d'eau chaude et la pompe de circulation.

Le réglage se fait selon la courbe de chauffage réglée et la valeur de consigne ambiante.

5.4.1 Réglage des plages horaires



- ▶ Prenez un peu de temps pour planifier avec soin vos plages horaires individuelles.
Les plages horaires sont des périodes du jour/du bloc de jours pendant lesquelles vous êtes chez vous et avez besoin de chaleur et d'eau chaude.



Si vous déterminez des temps de chauffage pour un bloc (par exemple Lu-Ve), vous n'aurez pas besoin de paramètres pour chacun des jours de ce bloc.

Condition préalable : le menu  **3 Programme temps HK1** est affiché (→ **chap. 5.1.1**).





Si votre installation de chauffage est configurée avec plusieurs circuits de chauffage, ballons d'eau chaude et d'une pompe de circulation, tournez le dispositif de réglage gauche  jusqu'à ce que le menu  **3 Programme temps affiche le circuit de chauffage, le ballon d'eau chaude ou la pompe de circulation pour lequel/laquelle vous désirez régler les programmes horaires.**

Dans l'exemple ci-après est décrite la procédure permettant de régler le circuit de chauffage HK1.

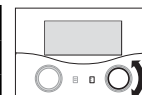
HK1	 3
Programme temps	
▶ Lu.-Ve.	
1	6:00 - 9:30
2	16:30 - 21:30
3	: - :
> Choix bloc jour/semaine	



- ▶ Tournez le dispositif de réglage droit  jusqu'à ce que le curseur ▶ avant la **période** clignote.

HK1	 3
Programme temps	
▶ Mo.-Fr.	
1	6:00 - 9:30
2	16:30 - 21:30
3	: - :
> Choix bloc jour/semaine	

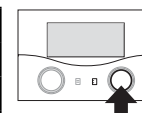

- ▶ Appuyez sur le dispositif de réglage droit . La **période** est sélectionnée.

5 Utilisation

HK1	3
Programme temps	
▶ Sa.-Di.	
1	6:00 - 9:30
2	16:30 - 21:30
3	: - :
> Choix bloc jour/semaine	

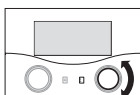

- ▶ Tournez le dispositif de réglage droit [] jusqu'à l'affichage de la **période** Sa. - Di. désirée.

HK1	3
Programme temps	
Sa.-Di.	
1	▶ 8:00 - 9:30
2	16:30 - 21:30
3	: - :
> Sélect. H. de démarrage	

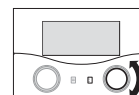

- ▶ Tournez le dispositif de réglage droit [] jusqu'à l'affichage de l'**heure de démarrage** désirée.

HK1	3
Programme temps	
▶ Sa.-Di.	
1	6:00 - 9:30
2	16:30 - 21:30
3	: - :
> Choix bloc jour/semaine	

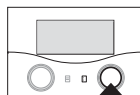

Vous ne pouvez régler des plages horaires qu'au sein d'un même jour, c'est-à-dire de 00:00 à 24:00. Il est par exemple impossible de fixer une plage horaire de 22:00 à 6:00. Dans ce cas, vous devez établir deux plages horaires 22:00 à 24:00 et de 00:00 à 06:00.

- ▶ Appuyez sur le dispositif de réglage droit []. La **période** modifiée est enregistrée.

5.4.2 Réglage de l'heure de début et de fin de la plage horaire

HK1	3
Programme temps	
Sa.-Di.	
1	▶ 6:00 - 9:30
2	16:30 - 21:30
3	: - :
> Sélect. H. de démarrage	

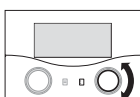

HK1	3
Programme temps	
Sa.-Di.	
1	▶ 8:00 - 9:30
2	16:30 - 21:30
3	: - :
> Sélect. H. de démarrage	

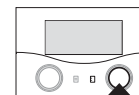

- ▶ Appuyez sur le dispositif de réglage droit []. L'**heure de démarrage** de la plage horaire **1** est enregistrée.

- ▶ Tournez le dispositif de réglage droit [] jusqu'à ce que le curseur ▶ avant **Sélect. H. de démarrage** pour la plage horaire **1** clignote.

HK1	3
Programme temps	
Sa.-Di.	
1	▶ 6:00 - 9:30
2	16:30 - 21:30
3	: - :
> Sélect. H. de démarrage	

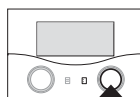

HK1	3
Programme temps	
Sa.-Di.	
1	8:00 - ▶ 9:30
2	16:30 - 21:30
3	: - :
> Sélect. H. d'arrêt	

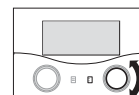

- ▶ Tournez le dispositif de réglage droit [] jusqu'à ce que le curseur ▶ avant **Heure d'arrêt** pour la plage horaire **2** clignote.

- ▶ Appuyez sur le dispositif de réglage droit []. L'**heure de démarrage** est sélectionnée.

HK1	3
Programme temps	
Sa.-Di.	
1	8:00 - ▶ 9:30
2	16:30 - 21:30
3	: - :
> Sélect. H. d'arrêt	

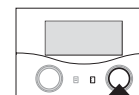

- ▶ Appuyez sur le dispositif de réglage droit []. L'**heure de fin** est sélectionnée.

HK1	☰ 3
Programme temps	
Sa.-Di.	
1	8:00 - ►16:30
2	16:30 - 21:30
3	: - :
> Sélect. H. d'arrêt	

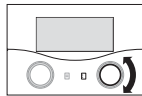

- Tournez le dispositif de réglage droit ☑ jusqu'à l'affichage de l'**heure d'arrêt** désirée.

HK1	☰ 3
Programme temps	
Sa.-Di.	
1	8:00 - ►16:30
2	16:30 - 21:30
3	: - :
> Sélect. H. d'arrêt	

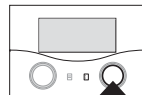

- Appuyez sur le dispositif de réglage droit ☑. L'**heure de fin** de la plage horaire **1** est enregistrée.

L'**heure de démarrage** et l'**heure de fin** de la plage horaire **1** sont réglées.

- Si besoin, réglez aussi les plages horaires **2** et **3**.

Réglage des autres plages horaires

- Répétez les étapes de la procédure de réglage de l'**heure de démarrage** et de l'**heure d'arrêt** des autres plages horaires, comme montré pour la plage horaire **1**.

Si vous réglez une plage horaire continue pour les lundis, le résultat final devrait ressembler à ceci :

HK1	☰ 3
Programme temps	
►Lu	
1	8:30 - 22:00
2	: - :
3	: - :
> Choix bloc jour/semaine	

Après une période prolongée sans commande, l'écran montre automatiquement l'affichage de base.

Réglage de la plage horaire des autres circuits de chauffage :

i Si votre installation de chauffage est configurée avec plusieurs circuits de chauffage, ballons d'eau chaude et pompes de circulation, tournez le dispositif de réglage gauche ☑ jusqu'à ce que le menu ☰ **3 Programme temps** affiche le circuit de chauffage ou le ballon d'eau chaude pour lequel vous désirez régler les programmes horaires.

- Répétez les étapes de la procédure de réglage des plages horaires pour les autres circuits de chauffage, ballon d'eau chaude et pompes de circulation.

5.5 Réglage du programme de vacances

Vous pouvez procéder aux réglages suivants pour le régulateur et pour tous les composants de système qui y sont raccordés :

- deux périodes de vacances avec une date de début et une date de fin,
- la température d'abaissement souhaitée, c'est-à-dire la valeur sur laquelle l'installation de chauffage doit être réglée au cours de votre absence, ce quel que soit le programme horaire réglé.

Le programme de vacance démarre automatiquement lorsqu'une période de vacances programmée débute. À la fin de cette période, le programme de vacances prend automatiquement fin. L'installation de chauffage est alors régulée en fonction des paramètres qui étaient auparavant actifs et du type de fonctionnement choisi.



L'activation du programme de vacances n'est possible que dans les modes **Auto** et **Eco**.

Les circuits de charge du ballon ou les circuits de la pompe de circulation raccordés passent automatiquement en mode de fonctionnement HORS.

- Contrôlez avant votre absence que le type de fonctionnement **Auto** ou **Eco** est activé.
- Si tel n'est pas le cas, activez le type de fonctionnement **Auto** ou **Eco** (→ chap. 5.2.1).

Condition préalable : le menu ☰ **4 Programme vacances** est affiché (→ chap. 5.1.1).

Programme vacances	☰ 4
Pour système complet	
Périodes	
1	►30. 02. 09 - 20. 03. 09
2	05. 05. 09 - 22. 05. 09
Temp. consigne	15 °C
> Sélect. jour de démarrage	

Vous pouvez régler les paramètres marqués en gris.

Fin du programme de vacances

Si vous désirez mettre précocement fin au programme de vacances, réglez la date de fin de façon à ce qu'elle soit antérieure à la date du jour.

5 Utilisation

5.5.1 Réglage des périodes horaires

La procédure de réglage d'une date (Jour.Mois.Année) a été exhaustivement décrite pour le réglage de la date dans les données de base (→ chap. 5.3.2).

- Réglez l'un après l'autre **Sélect. mois de démarrage, Sélect. jour de démarrage, Sélect. année de démarrage, Sélect. mois d'arrêt, Sélect. jour d'arrêt et Sélect. année d'arrêt** pour la période **1** et, si nécessaire également pour la période **2**.
Pour ce faire, procédez exactement comme vu au chap. 5.3.2 pour le **mois, le jour et l'année**.
- Observez obligatoirement les instructions relatives à la protection antigel (→ chap. 5.12).

5.5.2 Réglage de la température de consigne

- Observez obligatoirement les instructions relatives à la protection antigel (→ chap. 5.12).

Programme vacances	4
Pour système complet	
Périodes	
1	20. 08. 09 - 28. 08. 09
2	05. 09. 09 - 22. 09. 09
Temp. consigne	▶15°C
> Choix temp. ambiante	

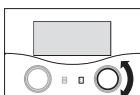

- Tournez le dispositif de réglage droit [] jusqu'à ce que le curseur ▶ avant la **température de consigne** clignote.

Programme vacances	4
Pour système complet	
Périodes	
1	20. 08. 09 - 28. 08. 09
2	05. 09. 09 - 22. 09. 09
Temp. consigne	▶15°C
> Choix temp. ambiante	

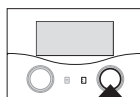

- Appuyez sur le dispositif de réglage droit []. La **température de consigne** est sélectionnée.

Programme vacances	4
Pour système complet	
Périodes	
1	20. 08. 09 - 28. 08. 09
2	05. 09. 09 - 22. 09. 09
Temp. consigne	▶16°C
> Choix temp. ambiante	

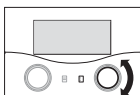

- Tournez le dispositif de réglage droit [] jusqu'à l'affichage de la **température de consigne** désirée.

Programme vacances	4
Pour système complet	
Périodes	
1	20. 08. 09 - 28. 08. 09
2	05. 09. 09 - 22. 09. 09
Temp. consigne	▶16°C
> Choix temp. ambiante	

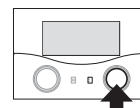

- Appuyez sur le dispositif de réglage droit []. La **température de consigne** est enregistrée.

Pendant les périodes de vacances programmées, la température ambiante est automatiquement abaissée à la température de consigne réglée.

Après une période prolongée sans commande, l'écran montre automatiquement l'affichage de base.

5.6 Réglage de la courbe d'abaissement et de la courbe de chauffage

5.6.1 Réglage de la température d'abaissement

La température d'abaissement est la température sur laquelle le chauffage est régulé pendant la période d'abaissement (pendant la nuit, par exemple). La température d'abaissement est réglable séparément pour chacun des circuits de chauffage.

Condition préalable : le menu [] 5 **Programme temps HK1** est affiché (→ chap. 5.1.1).

HK1	5
Paramètres	
Abaissement temp.	▶ 15 °C
Courbe de chauffe	1,2
> Choix temp. ambiante	

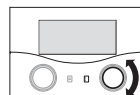

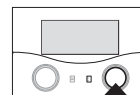

- Tournez le dispositif de réglage droit [] jusqu'à ce que le curseur ▶ avant la **température d'abaissement** clignote.

HK1	5
Paramètres	
Abaissement temp.	▶ 15 °C
Courbe de chauffe	1,2
> Choix temp. ambiante	

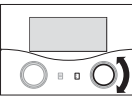

- Appuyez sur le dispositif de réglage droit []. La **température d'abaissement** est sélectionnée.

HK1	5	
Paramètres		
Abaissement temp.	▶ 16°C	
Courbe de chauffe	1,2	
> Choix temp. ambiante		

- ▶ Tournez le dispositif de réglage droit  jusqu'à l'affichage de la **température d'abaissement** désirée.

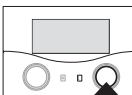

Informez-vous le cas échéant auprès de votre installateur spécialisé sur les réglages optionnels.

HK1	5	
Paramètres		
Abaissement temp.	▶ 16°C	
Courbe de chauffe	1,2	
> Choix temp. ambiante		

- ▶ Appuyez sur le dispositif de réglage droit . La **température d'abaissement** modifiée est enregistrée.
- ▶ Observez obligatoirement les instructions relatives à la protection antigèle (→ **chap. 5.12**).

5.6.2 Réglage de la courbe de chauffage

Avec le choix de la courbe de chauffage, vous influencez la température de départ de votre chauffage.



Attention !
Domages matériels suite à la température élevée de départ dans le cas d'un chauffage au sol !

Les températures de départ supérieures à 40 °C peuvent entraîner des dommages matériels, en cas de chauffage au sol.

- ▶ Réglez la température de départ à une valeur inférieure à 40 °C pour les chauffages au sol.

La courbe de chauffage représente le rapport entre la température extérieure et la température de départ. Le réglage se fait séparément pour chacun des circuits de chauffage (→ **chap. 3.5**).

La température ambiante de votre installation de chauffage dépend fortement du fait que soit sélectionnée la bonne courbe de chauffage. Une courbe de chauffage trop haute entraîne des températures trop élevées de

l'installation de chauffage et donc une consommation accrue d'énergie.

Si la courbe de chauffage est trop basse, le niveau de température souhaité n'est atteint qu'au bout d'une longue durée de chauffage, voire pas du tout.

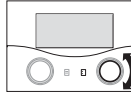
HK1	5	
Paramètres		
Abaissement temp.	16°C	
Courbe de chauffe	▶ 1,2	
> Choisir Courbe de chauffe		

- ▶ Tournez le dispositif de réglage droit  jusqu'à ce que le curseur ▶ avant la **courbe de chauffage** clignote.

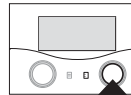
HK1	5	
Paramètres		
Abaissement temp.	16°C	
Courbe de chauffe	▶ 1,2	
> Choisir Courbe de chauffage		

- ▶ Appuyez sur le dispositif de réglage droit . La **courbe de chauffage** est sélectionnée.

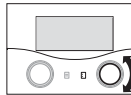
HK1	5	
Paramètres		
Abaissement temp.	16°C	
Courbe de chauffe	▶ 1,1	
> Choisir Courbe de chauffage		

- ▶ Tournez le dispositif de réglage droit  jusqu'à l'affichage de la **courbe de chauffage** désirée.

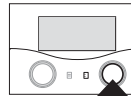
HK1	5	
Paramètres		
Abaissement temp.	16°C	
Courbe de chauffe	▶ 1,1	
> Choisir Courbe de chauffage		

- ▶ Appuyez sur le dispositif de réglage droit . La **courbe de chauffage** est enregistrée.

Après une période prolongée sans commande, l'écran montre automatiquement l'affichage de base.

5 Utilisation

5.7 Réglage de la température d'eau chaude

Vous pouvez régler la valeur de consigne de la température d'eau chaude :

- dans l'affichage de base, via la température du **ballon** (→ **chap. 5.2**) ou
- dans le menu  **5**, via le paramètre **Temp. boiler cons.**





Danger !

Eau chaude ! Risque de brûlures !

Il existe un risque d'ébullition aux points de puisage de l'eau chaude lorsque les températures sont supérieures à 60 °C. Les enfants en bas âge et les personnes âgées peuvent également encourir un péril, même avec des températures plus faibles.

- Sélectionner la température de telle sorte qu'elle ne représente de danger pour personne.

Condition préalable : le menu  **5 Eau chaude Paramètres** est affiché (→ **chap. 5.1.1**).

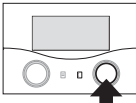
Eau chaude Paramètres  5	
Temp. boiler cons. ▶ 60°C	
> Choix temp. consigne	

Le curseur ▶ clignote avant la température de consigne du ballon.

- Appuyez sur le dispositif de réglage droit . La **température de consigne** est sélectionnée.

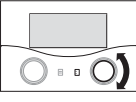
Eau chaude Paramètres  5	
Temp. boiler cons. ▶ 58°C	
> Choix temp. consigne	

- Tournez le dispositif de réglage droit  jusqu'à l'affichage de la **température de consigne** désirée.

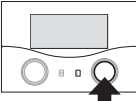

. Choisissez la température de consigne du ballon pour l'eau chaude de façon à ce que vos besoins en chaleur soient juste couverts. Ceci vous permet de réaliser des économies d'énergie et de réduire les coûts.

Eau chaude Paramètres  5	
Temp. boiler cons. ▶ 58°C	
> Choix temp. consigne	

- Appuyez sur le dispositif de réglage droit . La **température de consigne** est enregistrée.

Après une période prolongée sans commande, l'écran montre automatiquement l'affichage de base.

5.8 Modification des noms des circuits de chauffage

Afin d'obtenir une meilleure vue d'ensemble de votre installation de chauffage, vous pouvez modifier chacun des noms des circuits de chauffage attribués en usine. Si votre installation de chauffage dispose de plusieurs circuits de chauffage et d'un ballon d'eau chaude, le régulateur n'affiche que les noms des circuits de chauffage réglés en usine.

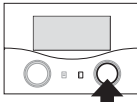
Noms Changer  7	
HK1 : ▶ HK 1	
HK2 : HK2	
> Choisir	

Vous pouvez modifier les paramètres marqués en gris.



Le nom ne doit pas comporter plus de dix signes (chiffres 0 ... 9, A ... Z et espace).



Les noms modifiés sont repris automatiquement et affichés dans les menus respectifs.

Voici comment procéder pour modifier le nom HK 1 dans Etage 1 :

Condition préalable : le menu  **7 Changer nom** est affiché (→ **chap. 5.1.1**).

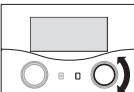
Noms	7	
Changer		
HK1	: ▶HK 1	
HK2	: HK2	
> Choisir		

- Tournez le dispositif de réglage droit  jusqu'à ce que le curseur ▶ avant le **nom** (de HK1 clignote).

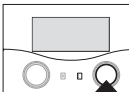

Vous ne pouvez modifier qu'un seul caractère.
Si vous désirez modifier l'ensemble du nom, vous devez modifier les caractères un par un et éventuellement introduire des caractères supplémentaires.
Si vous voulez supprimer un signe, vous devez l'écraser par un espace.

Noms	7	
Changer		
HK1	: ▶EK 1	
HK2	: HK2	
> Choisir		

- Appuyez sur le dispositif de réglage droit . La lettre **E** est enregistrée.

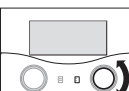
Noms	7	
Changer		
HK1	: ▶K 1	
HK2	: HK2	
> Choisir		

- Tournez le dispositif de réglage droit  jusqu'à ce que le curseur ▶ avant la lettre **K** clignote.

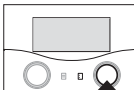
Noms	7	
Changer		
HK1	: ▶ H K 1	
HK2	: HK2	
> Choisir		

- Appuyez sur le dispositif de réglage droit . La première lettre du nom est sélectionnée.

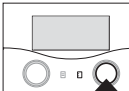
Noms	7	
Changer		
HK1	: ▶ K 1	
HK2	: HK2	
> Choisir		

- Appuyez sur le dispositif de réglage droit . La lettre **K** est sélectionnée.

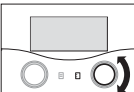
Noms	7	
Changer		
HK1	: ▶ E K 1	
HK2	: HK2	
> Choisir		

- Tournez le dispositif de réglage droit  jusqu'à l'affichage de la lettre **E**.

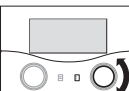
Noms	7	
Changer		
HK1	: ▶ T 1	
HK2	: HK2	
> Choisir		

- Tournez le dispositif de réglage droit  jusqu'à l'affichage de la lettre **T**.

5 Utilisation

Noms		7
Changer		
HK1	:	▶ T 1
HK2	:	HK2
> Choisir		

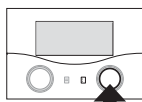

- Appuyez sur le dispositif de réglage droit . La lettre **T** est enregistrée.

Noms		7
Changer		
HK1	:	E ▶ A1
HK2	:	HK2
> Choisir		

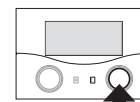

- Appuyez sur le dispositif de réglage droit . La lettre **T** est enregistrée.

Noms		7
Changer		
HK1	:	E ▶ 1
HK2	:	HK2
> Choisir		

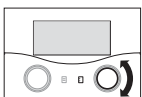

- Tournez le dispositif de réglage droit jusqu'à ce que le curseur ▶ avant l'**espace** clignote.

- Répétez ces étapes de la procédure pour les lettres et l'espace de **GE 1**.

Le résultat devrait être le suivant :

Noms		7
Changer		
HK1	:	ETAGE 1
HK2	:	HK2
> Choisir		

Le régulateur enregistre le nouveau nom et l'affiche dès lors dans tous les menus.

Après une période prolongée sans commande, l'écran montre automatiquement l'affichage de base.

Noms		7
Changer		
HK1	:	E ▶ 1
HK2	:	HK2
> Choisir		

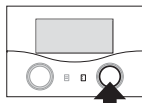

- Appuyez sur le dispositif de réglage droit . L'espace est sélectionné.

Noms		76
Changer		
HK1	:	E ▶ A1
HK2	:	HK2
> Choisir		

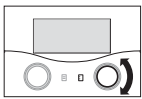

- Tournez le dispositif de réglage droit jusqu'à l'affichage de la lettre **A**.

5.9 Visualisation des paramètres du niveau de l'installateur spécialisé



Attention !
Éviter des dommages dus à des modifications n'ayant pas effectuées suivant les règles de l'art !

Des paramètres mal configurés peuvent entraîner des dommages sur l'installation de chauffage.

Seuls des installateurs spécialisés reconnus doivent pouvoir régler des paramètres au niveau de l'installateur spécialisé.

- Ne modifiez jamais les paramètres des menus **C1 ... C11** et **A1 ... A8**.

Le menu  **8** est le dernier menu du niveau de l'utilisateur.

L'installateur spécialisé doit saisir un code (code d'accès) pour passer au niveau de l'installateur spécialisé et régler les paramètres spécifiques de l'installation.

Ceci permet de protéger ces paramètres de toute modification non intentionnelle.

L'utilisateur peut voir sans saisir de code les paramètres spécifiques à l'installation, mais il ne peut pas les modifier.

Vous pouvez voir ces paramètres de la façon suivante :

Condition préalable : le menu  **8 Paramètres codifiés Autoriser** est affiché (→ chap. 5.1.1).

Paramètres codifiés autoriser	 8
N° de code :	0 0 0 0
Code standard :	1 0 0 0
> Régler chiffre	

- Appuyez sur le dispositif de réglage gauche .
- Vous pouvez dès lors voir tous les paramètres du niveau de l'installateur spécialisé, mais vous ne pourrez pas les régler.



En tournant le dispositif de réglage gauche  vous pouvez voir tous les menus du niveau de l'installateur et de l'utilisateur. Le niveau de l'utilisateur vous permet de régler tous les paramètres.

Sortie du niveau de l'installateur spécialisé

Après env. 60 minutes, le niveau réservé à l'installateur spécialisé est automatiquement bloqué. Dans les menus du niveau de l'installateur spécialisé, vous pouvez visualiser à tout moment les paramètres spécifiques à l'installation.

5 Utilisation

5.10 Utilisation des fonctions spéciales

Vous appelez les fonctions spéciales à partir de l'affichage de base. Les 3 fonctions spéciales :

- Fonction Economie
 - Mode party
 - 1x charge
- se suivent dans le menu.



- Appuyez (une, deux ou trois fois) sur le dispositif de réglage gauche , jusqu'à ce que la fonction spéciale de votre choix soit affichée.

5.10.1 Activation des fonctions d'économie

La fonction d'économie vous permet de régler l'installation de chauffage sur la température d'abaissement jusqu'à une heure à fixer.

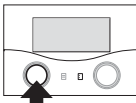
Me 02.12.09	15:43	-3 °C	
HK1	► Chauffer	22 °C	
Etage1	Eco ☼	18 °C	
Ballon	Auto ☾	60 °C	
VRC 630			

- Appuyez une fois sur le dispositif de réglage gauche .

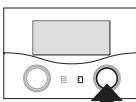
Me 02.12.09	15:43	-3 °C	
Mode économique activé			
Jusqu'à		► 18 :30	
► Choix de l'heure d'arrêt			

Le régulateur affiche le menu Fonction Economie. Le curseur ► est situé avant le paramètre **Fin Fonction Economie**.

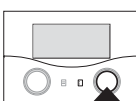
Me 02.12.09	15:43	-3 °C	
Mode économique activé			
Jusqu'à		► 18 :30	
► Choix de l'heure d'arrêt			

- Appuyez sur le dispositif de réglage droit  afin de sélectionner le paramètre **Fin Fonction Economie**.

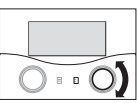
Me 02.12.09	15:43	-3 °C	
Mode économique activé			
Jusqu'à		► 18 :30	
► Choix de l'heure d'arrêt			

- Tournez le dispositif réglage droit  jusqu'à ce que l'heure de fin de la fonction d'économie soit réglée.

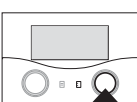
Me 02.12.09	15:43	-3 °C	
Mode économique activé			
Jusqu'à		► 22 :30	
VRC 630			

- Appuyez sur le dispositif de réglage droit . L'heure modifiée est enregistrée.

Lorsque l'heure réglée est atteinte, la fonction Economie prend automatiquement fin et le régulateur passe à l'affichage de base.

Interrompre la fonction Economie

- Appuyez trois fois sur le dispositif de réglage gauche .

Le régulateur met fin à la fonction Economie et passe à l'affichage de base.

5.10.2 Activation de la fonction Party

Lorsque vous activez la fonction Party, Les périodes de chauffage et d'eau chaude sont appliquées au-delà du moment de déconnexion jusqu'au début de chauffage suivant. Cela signifie que le paramétrage du chauffage est temporairement mis hors service. La fonction Party ne concerne que les circuits de chauffage ou du ballon d'eau chaude réglés sur les types de fonctionnement **Auto** ou **ECO**.

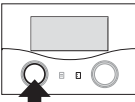
Me 02.12.09	15:43	-3 °C	
HK1	► Chauffer	22 °C	
Etage1	Eco ☀	18 °C	
Ballon	Auto 🌙	60 °C	
VRC 630			

- Contrôlez que pour le circuit de chauffage et le ballon d'eau chaude, le type de fonctionnement **Auto** ou **Eco** est activé.
- Si tel n'est pas le cas, activez le type de fonctionnement **Auto** ou **Eco** (→ chap. 5.2.1).
- Appuyez deux fois sur le dispositif de réglage gauche .

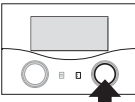
Me 02.12.09	15:43	-3 °C	
Température ambiante		21 °C	
Mode party activé			
VRC 630			

Le régulateur affiche le menu Mode party. Le mode party est activé. Aucun paramétrage n'est nécessaire. Lorsque le dernier circuit de chauffage recommence à chauffer (passage de la température d'abaissement au chauffage) le Mode party prend automatiquement fin et le régulateur passe en affichage de base.

Interrompre la fonction Party

- Appuyez deux fois sur le dispositif de réglage gauche .

Le régulateur met fin à la fonction Party et passe à l'affichage de base.

5.10.3 Activation de la fonction de chargement exceptionnel du ballon

La fonction **1 x charge** vous permet de charger une fois le ballon, indépendamment du programme horaire en cours.

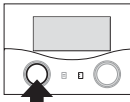
Me 02.12.09	15:43	-3 °C	
HK1	► Chauffer	22 °C	
Etage1	Eco ☀	18 °C	
Ballon	Auto 🌙	60 °C	
VRC 630			

- Appuyez trois fois sur le dispositif de réglage gauche .

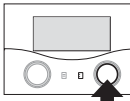
Me 02.12.09	15:43	-3 °C	
Température ambiante		21 °C	
1x charge			
Activé			
VRC 630			

Le régulateur affiche le menu **Charge occasionnelle du ballon**. La fonction **Chargement exceptionnel du ballon est activée**. Aucun paramétrage n'est nécessaire. Lorsque le contenu du ballon est chauffé à la température d'eau chaude réglée, la fonction prend automatiquement fin et le régulateur passe en affichage de base.



La température d'eau chaude est réglée par l'installateur spécialisé lors de la mise en fonctionnement de votre installation de chauffage.

Interruption du chargement exceptionnel du ballon

- Appuyez une fois sur le dispositif de réglage gauche .



Le régulateur met fin à la fonction **1x charge** et passe à l'affichage de base.

5 Utilisation

5.11 Fonctions de service (uniquement pour l'installateur spécialisé)



Les fonctions de service sont réservées à l'installateur spécialisé et au ramoneur.

Si vous avez activé involontairement les fonctions de service, sortez de celles-ci en appuyant simultanément sur les deux dispositifs de réglage  et  aussi souvent que nécessaire pour que l'affichage de base réapparaisse.

5.12 Garantie de la protection antigel



Attention ! Endommagement du matériel par le gel !

Si, pendant votre absence, vous ne mettez pas en place une protection antigel suffisante de votre installation de chauffage, ceci peut entraîner des dommages du bâtiment et de l'installation de chauffage.

- Veillez à garantir pendant votre absence une protection antigel suffisante.

Votre régulateur est équipé d'une fonction de protection antigel (dépendante de la température extérieure). La fonction de protection antigel garantit en mode **Arrêt** et **Eco** (hors des plages horaires) la protection antigel de l'installation de chauffage.

Lorsque le type de fonctionnement **Eco** est utilisé, la fonction de protection antigel n'est pas activée (en fonction de la température extérieure). Le circuit de chauffage est mis hors service pendant la période d'abaissement.

Si la température extérieure descend au-dessous de +3 °C, la température d'abaissement réglée (nuit) se définit automatiquement par défaut pour chaque circuit de chauffage (→ **chap. 5.6**).

Pour garantir la protection antigel, procédez ainsi :

- Vérifiez que votre appareil de chauffage est connecté au réseau électrique. Ceci est extrêmement important.
- Contrôlez le type de fonctionnement réglé sur le régulateur. La protection antigel n'est garantie que dans les modes **Déclenché** et **Eco**.

5.13 Nettoyage et soin du régulateur

- Nettoyez le boîtier du régulateur uniquement avec un chiffon humide.
- N'utilisez pas de produits de nettoyage ou de produits abrasifs pouvant endommager les éléments de commande ou l'affichage.

5.14 Transmission des données

Une transmission des données n'a lieu que lorsque votre installation de chauffage est équipée avec la sonde extérieure VRC DCF (→ **tab. 1.1**, réf.).

En fonction des conditions locales, il peut s'écouler jusqu'à 15 minutes avant que toutes les données soient actualisées (température extérieure, DCF, statut de l'appareil etc.).

6 Dépannage

En cas de dysfonctionnements de l'installation de chauffage, le régulateur affiche des messages d'erreur en texte en clair.



Attention !
Éviter des dommages dus à des modifications n'ayant pas effectuées suivant les règles de l'art !

Les modifications non conformes peuvent endommager le régulateur ou l'installation de chauffage elle-même.

- N'intervenez en aucun cas vous-même pour modifier l'appareil de chauffage ou manipuler le régulateur ou d'autres pièces de l'installation de chauffage.



Seul un installateur sanitaire agréé est habilité à résoudre les dysfonctionnements.

- Prenez contact avec votre installateur spécialisé.
- Décrivez-lui le dysfonctionnement (message d'erreur).

6.1 Message de maintenance

Le régulateur peut afficher sur la seconde ligne un message de maintenance :

- Entretie + n° de téléphone de l'Installateur spécialisé

Exemple de **message de maintenance** :

Di 01.11.09	15:43	-3 °C
Entretie 02191 123456		
HK1	► Chauffer	22 °C
Etage1	Eco ☼	18 °C
Ballon	Auto ●	60 °C
VRC 630		

Ce message de maintenance vous indique qu'une maintenance de l'installation de chauffage est nécessaire. Le numéro de téléphone de votre installateur spécialisé apparaît si celui-ci l'a programmé.

6.2 Messages d'erreur

Lorsqu'une erreur se produit sur l'installation de chauffage, le régulateur affiche un message d'erreur sur la seconde ligne du menu.

Exemple de **message d'erreur** :

Di 01.11.09	15:43	-3 °C
Appareil de chauffage erreur connect		
HK1	► Chauffer	22 °C
Etage1	Eco ☼	18 °C
Ballon	Auto ●	60 °C
VRC 630		

Texte d'erreur	Cause de l'erreur
VR 60 (4) erreur connect	Pas de communication avec le module de mélangeur VR 60 avec l'adresse bus réglée (4). L'affichage indique : - le composant en question - l'adresse ne pouvant être atteinte - une indication de l'interruption de la communication - que le câble bus n'est pas raccordé - que l'alimentation électrique est absente - que le composant est défectueux.
Appareil de chauffage erreur connect	Il n'existe aucune communication avec l'appareil de chauffage. Ce message indique une erreur au niveau de l'appareil de chauffage. Il est possible que celui-ci soit hors service.
Erreur chaudière	L'appareil de chauffage indique un dysfonctionnement via l'eBUS. Voir la notice de l'appareil de chauffage
VRC 630 défaut VF1	La sonde d'amorce VF1 est défectueuse.
VR 60 (4) erreur VFa, Capteur VIH-RL erreur T1, Capteur VPM W (1) erreur T1 ...	L'affichage indique : - le composant en question - la sonde en question avec la désignation sur le connecteur ProE Causes possibles : - une interruption - un court-circuit du capteur correspondant.
Problème de température HK1	La température de consigne du circuit de chauffage HK2 n'a toujours pas été atteinte après une durée définie. Cette durée est réglée par l'installateur spécialisé dans le menu C11 : Paramètre Problème de température après ; Réglage usine : HORS. Plage de réglage : HORS, 0 - 12 h
En combinaison avec un ballon d'eau chaude VIH-RL, les erreurs suivantes peuvent être affichées :	
Erreur anode de courant vagabond	La surveillance de l'anode de courant vagabond du VIH-RL a constaté une erreur.
VIH-RL entartrage WT	Le système électronique du VIH-RL a constaté que l'échangeur thermique doit être soumis à une maintenance.

Tab. 6.1: Textes d'erreur et causes des pannes

Vous trouverez dans les notices des composants de votre installation de chauffage des codes de pannes supplémentaires, la description des causes d'erreurs, ainsi que les mesures à prendre.

6.3 Reconnaissance et résolution des dysfonctionnements

L'affichage reste noir ou ne réagit pas à la commande

- Si l'affichage reste noir ou si l'activation du dispositif de réglage  ne vous permet pas de modifier l'affichage, prenez contact avec votre installateur spécialisé.

Le régulateur affiche un message d'erreur :



Lorsqu'un texte d'erreur est affiché sur la seconde ligne du menu, demandez immédiatement à un installateur spécialisé de résoudre le problème. Seuls des installateurs spécialisés sont habilités à résoudre les erreurs.

- Les consignes de résolution d'erreur sont contenues dans la notice d'emploi de l'appareil de chauffage.

7 Mise hors service

Seul un installateur agréé est habilité à mettre le régulateur complètement hors fonctionnement. Celui-ci assume la responsabilité pour la mise hors fonctionnement et le démontage conformes.

7.1 Mise hors service temporaire du chauffage



Si vous voulez mettre temporairement votre chauffage hors service, par exemple lors d'une période de vacances, reportez-vous à la notice d'emploi de votre appareil de chauffage.

7.2 Mise à l'arrêt temporaire du régulateur



Attention !

Endommagement du matériel par le gel !

La fonction de protection antigel n'est active que lorsque le régulateur est en fonctionnement.

- Ne mettez jamais hors service le régulateur s'il existe un risque de gel.
- Positionnez le commutateur principal du régulateur sur « I ».



Si la sonde extérieure de votre installation de chauffage ne peut recevoir aucun signal DCF, vous devez procéder au réglage manuel de la date et de l'heure après mise en service du régulateur.

- Veillez à ce que l'heure et la date soient correctement réglées de façon à ce que les programmes horaires réglés et le programme de vacances fonctionnent correctement et qu'il soit possible de gérer le prochain rendez-vous de maintenance.
- Laissez le régulateur en position de fonctionnement, de façon à pouvoir voir à tout moment l'état du système de l'installation de chauffage et puissiez être rapidement averti d'un dysfonctionnement.
- Utilisez le programme de vacances (→ **chap. 5.5**) pour réaliser des économies d'énergie pendant votre absence.

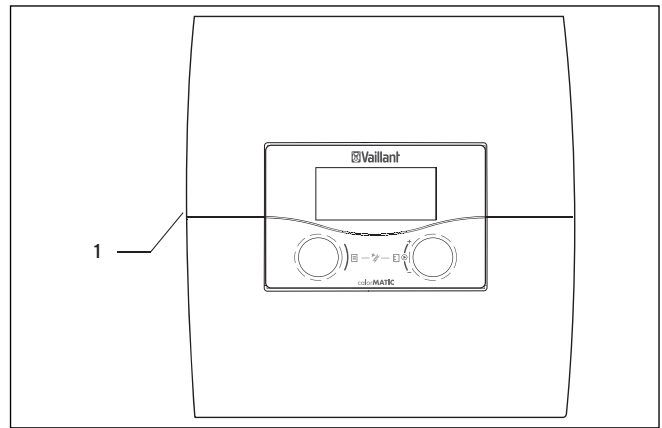

Fig. 7.1 Mise en marche et à l'arrêt du régulateur

Légende

1 Interrupteur à bascule

- Appuyez sur l'interrupteur à bascule (1) pour mettre le régulateur en/hors service.

8 Recyclage et mise au rebut

8 Recyclage et mise au rebut

Le régulateur calorMatic 630 Vaillant se compose, au même titre que son emballage de transport, principalement de matériaux recyclables.

Appareil

Le régulateur, comme tous les accessoires, ne doit pas être jeté avec les ordures ménagères. Veillez à ce que l'appareil usagé et ses éventuels accessoires soient mis au rebut conformément aux prescriptions en vigueur.

Emballage

Le recyclage de l'emballage de transport est à la charge du spécialiste ayant installé l'appareil.

9 Conseils d'économie d'énergie



Attention !

Endommagement du matériel par le gel !

Si, en hiver vous ne mettez pas en place de protection antigel suffisante de votre installation de chauffage, ceci entraîne des dommages du bâtiment et de l'installation de chauffage.

- En hiver, veillez à ce qu'une protection antigel suffisante soit garantie.

Mode Abaissement de l'installation de chauffage

Abaissez la température ambiante pendant les périodes de repos nocturne et pendant celles où vous vous absentez. Le plus simple et le plus sûr consiste à abaisser la température ambiante via le régulateur, à l'aide des programmes horaires que vous pouvez sélectionner individuellement.

Choix de la température ambiante

Réglez la température ambiante de consigne pour qu'elle soit juste suffisante pour votre confort thermique. Chaque degré supplémentaire signifie une augmentation de la consommation d'énergie de 6 %. Adaptez la température ambiante à l'utilisation respective de la pièce. Par exemple, il n'est normalement pas nécessaire de chauffer les chambres ou les pièces rarement utilisées à une température de 20 °C.

Chauffage uniforme

Souvent, dans un logement possédant un chauffage central, seule une pièce est chauffée. Les surfaces de contact de cette pièce, les parois, fenêtres, plafond, sol, transmettent le chauffage aux pièces adjacentes de manière incontrôlée, c'est-à-dire que de l'énergie thermique est involontairement perdue. La puissance du radiateur de la pièce qui est chauffée n'est naturellement pas suffisante pour un tel type de fonctionnement. La conséquence est qu'il est impossible de chauffer suffisamment la pièce, ce qui entraîne une sensation désagréable de froid (la même sensation que lorsque la porte séparant une pièce chauffée

et une qui ne l'est pas reste ouverte).

Ceci est une fausse économie : le chauffage est en fonctionnement et, malgré ceci, la sensation de confort ne peut être atteinte.

Vous obtiendrez un meilleur confort de chauffage et un mode de fonctionnement plus sensé en chauffant l'ensemble de votre logement de manière homogène et en fonction de vos besoins.

Valves thermostatiques et réglage de la température ambiante

Les valves thermostatiques des radiateurs maintiennent exactement la température ambiante réglée. Grâce à celles-ci et un régulateur barométrique, vous pouvez adapter la température ambiante à vos besoins personnels et gérez en outre le fonctionnement de votre installation de chauffage de manière économique.

Les valves thermostatiques fonctionnent de la façon suivante : lorsque la température ambiante dépasse la valeur réglée au niveau de la tête de la sonde, la valve thermostatique se ferme automatiquement. Dans le cas contraire, elle s'ouvre à nouveau.

Ne pas couvrir le régulateur

Ne recouvrez pas votre régulateur par un meuble, des rideaux ou tout autre objet. Il faut que le régulateur puisse analyser l'air en circulation sans obstacle. Les valves thermostatiques cachées peuvent être équipées avec des télésondes, ce qui leur permet de continuer à fonctionner.

Intégration d'une régulation de chauffage barométrique

Les installations de chauffage barométriques régulent la température de départ du chauffage en fonction de la température extérieure respective. Ceci permet de garantir que seule est produite la chaleur nécessaire. Les phases d'abaissement et de chauffage sont en outre activées et désactivées via les programmes horaires intégrés (par exemple la nuit).

Les installations de chauffage barométrique représentent en conjonction avec les valves thermostatiques la forme de gérer économiquement votre chauffage.

Aération des pièces de votre logement

Pendant la période de chauffage, n'ouvrez les fenêtres que pour aérer les pièces, pas pour réguler la température. Une aération de courte durée en ouvrant les fenêtres en grand est plus efficace et s'avère plus économique que de laisser la fenêtre entr'ouverte pendant plus longtemps. Pendant l'aération, fermez toutes les valves thermostatiques des pièces.

Ces mesures permettent un renouvellement suffisant de l'air, sans refroidissement et sans perte inutile d'énergie.

9 Conseils d'économie d'énergie

Comment économiser activement de l'énergie :

- Activez la fonction Economie pendant l'aération ou pendant une absence de courte durée.



Attention !

Endommagement du matériel par le gel !

Si la valeur du retardement de la protection antigel est trop longue, il se peut que des pièces de l'installation de chauffage gèlent.

- Le réglage du retardement de la protection antigel est du ressort de l'installateur spécialisé !
-

- Programmez vos périodes de vacances de façon à ne pas chauffer inutilement votre logement pendant une absence prolongée.
- Réglez la température de consigne du ballon (d'eau chaude) sur la valeur la plus faible permettant de couvrir vos besoins en chaleur sans gaspillage.
- Réglez, si possible, tous les circuits de chauffage sur Eco et faites adapter la période de retardement de la protection antigel par votre installateur spécialisé.
- En mode Eco, le chauffage est complètement mis hors service pendant la nuit. Si la température extérieure est inférieure à +3 °C, la période de retardement de la protection antigel réglable est de nouveau réglée sur la température d'abaissement.
- Si votre logement est bien isolé thermiquement, il est possible de prolonger cette période.

Utilisation de la fonction spéciale de chargement exceptionnel du ballon

La fonction spéciale **1x charge** permet de chauffer le ballon d'eau chaude une fois hors de la plage horaire réglée. Ceci permet de disposer, si besoin est, rapidement d'eau chaude hors d'une plage horaire.

10 Garantie et Service après-vente

10.1 Garantie

10.1.1 Garantie constructeur (France)

Nous assurons la garantie des appareils Vaillant dans le cadre de la législation en vigueur (loi 78-12 du 4/10/78). Pour bénéficier de la garantie constructeur, l'appareil doit impérativement être installé par un professionnel qualifié, suivant les règles de l'art et normes en vigueur. La garantie est exclue si les incidents sont consécutifs à une utilisation non-conforme de notre matériel et en particulier en cas d'erreurs de branchement, de montage ou de défaut d'entretien. Cette garantie de deux ans est obligatoirement subordonnée à un entretien annuel effectué par un professionnel qualifié des la première année d'utilisation (circulaire ministérielle du 09/08/78 -JO du 13/09/78).

10.1.2 Conditions de garantie (Belgique)

La période de garantie des produits Vaillant s'élève à 2 ans omnium contre tous les défauts de matériaux et les défauts de construction à partir de la date de facturation.

La garantie est d'application pour autant que les conditions suivantes soient remplies :

1. L'appareil doit être installé par un professionnel qualifié qui, sous son entière responsabilité, aura veillé à respecter les normes et réglementations en vigueur pour son installation.
2. Seuls les techniciens d'usine Vaillant sont habilités à effectuer les réparations ou les modifications apportées à un appareil au cours de la période de garantie afin que celle-ci reste d'application. Si d'aventure une pièce non d'origine devait être montée dans un de nos appareils, la garantie Vaillant se verrait automatiquement annulée.
3. Afin que la garantie puisse prendre effet, la fiche de garantie doit être dûment complétée, signée et affranchie avant de nous être retournée au plus tard quinze jours après l'installation !

La garantie ne s'applique pas si le mauvais fonctionnement de l'appareil était provoqué par un mauvais réglage, par l'utilisation d'une énergie non adéquate, par une installation mal conçue ou défectueuse, par le non-respect des instructions de montage jointes à l'appareil, par une infraction aux normes relatives aux directives d'installation, de types de locaux ou de ventilation, par négligence, par surcharge, par les conséquences du gel ou de toute usure normale ou pour tout acte dit de force majeure. Dans un tel cas, il y aura facturation de nos prestations et des pièces fournies. Toute facturation établie selon les conditions générales du service d'entretien, celle-ci est toujours adressée à la personne qui a demandé l'intervention ou/et la personne chez qui le travail a été effectué sauf accord au préalable et par

écrit d'un tiers (par ex. locataire, propriétaire, syndic...) qui accepte explicitement de prendre cette facture à sa charge.

Le montant de la facture devra être acquitté au grand comptant au technicien d'usine qui aura effectué la prestation. La mise en application de la garantie exclut tout paiement de dommages et intérêts pour tout préjudice généralement quelconque. Pour tout litige, sont seuls compétents les tribunaux du district du siège social de notre société. Pour garantir le bon fonctionnement des appareils Vaillant sur long terme, et pour ne pas changer la situation autorisée, il faut utiliser lors d'entretiens et dépannages uniquement des pièces de rechange de la marque Vaillant.

10.1.3 Garantie constructeur (Suisse)

Si vous souhaitez bénéficier de la garantie constructeur, l'appareil doit impérativement avoir été installé par un installateur qualifié et agréé.

Nous accordons une garantie constructeur au propriétaire de l'appareil conformément aux conditions générales de vente Vaillant locales et aux contrats d'entretien correspondants.

Seul notre service après-vente est habilité à procéder à des travaux s'inscrivant dans le cadre de la garantie.

10 Garantie et Service après-vente

10.2 Service après-vente

10.2.1 Service après-vente (Belgique)

Vaillant SA-NV
Rue Golden Hopestraat 15
1620 Drogenbos
Tél : (0032) 02 / 334 93 52

10.2.2 Vaillant GmbH Werkskundendienst (Suisse)

Vaillant GmbH
Postfach 86
Riedstrasse 12
CH-8953 Dietikon 1/ZH
Telefon: (044) 744 29 -29
Telefax: (044) 744 29 -28

Vaillant SA
Rte du Bugnon 43
CH-1752 Villars-sur-Glâne
Téléphone: (026) 409 72 -17
Téléfax: (026) 409 72 -14

11 Caractéristiques techniques

11.1 calorMATIC 630

Désignation de l'appareil	Unités	Valeur
Tension de fonctionnement	V CA/Hz	230 / 50
Puissance absorbée par le régulateur	VA	4
Charge maximale de contact du relais de sortie.	A	2
Courant total maximal	A	6,3
Écart de commutation le plus court	min.	10
Autonomie	min.	15
Température ambiante maximale autorisée	°C	40
Tension de fonctionnement sonde	V	5
Section minimale		
- des fils de la sonde	mm ²	0,75
- des fils de raccord 230 V A	mm ²	1,50
Dimensions montage mural		
- Hauteur	mm	292
- Largeur	mm	272
- Profondeur	mm	74
Type de protection		IP 20
Classe de protection pour le régulateur		N
Degré de pollution de l'environnement		Normal

Tab. 11.1 Caractéristiques techniques du calorMATIC 630

11 Caractéristiques techniques

11.2 Réglage d'usine

Les réglages d'usine ne peuvent être définis et si nécessaire réinitialisés qu'au niveau réservé à l'installateur.

Texte de menu affiché	Paramètres réglables	Plage de réglage	Réglage d'usine
Paramètres Circuit de chauffage	Abaissement temp.	5 - 30 °C	15 °C
	Limite décl. TE	5 - 50 °C	21 °C
	Temporisation pompe	0 - 30 min	0 min
	Temp. minimale gr.	15 - 90 °C	15 °C
	Temp. maximale gr.	15 - 90 °C	75 °C / 90 °C
	Temp. maximale	0 - 300 min	0 min
	Comde par sonde amb.	aucune/mise en marche/thermostat	aucune
	Constante de jour	5 - 90 °C	65 °C
	Constante de nuit	5 - 90 °C	65 °C
	Limite décl. TE	5 - 50 °C	21 °C
	Temp. retour TR	15 - 60 °C	30 °C
Paramètres Circuit de charge	Tempor arrêt charge	0 - 15 min	5 min
	Protect. anti-légionelles	HORS, Lu, Ma, ...Di, Lu-Di	HORS
	Start légionelle	00:00 - 24:00	04:00
	Charge parallèle	HORS/EN	HORS
Paramètres Système complet	Arrêt anticipé max.	0 - 120 min	15 min
	Temporis antigel	0 - 23 h	1 h
	Chauffage TE	HORS, -25 ... 10°C	HORS
	Surhaussement de la température	0 - 15 K	0 K
Paramètres Choix source chaud	Hysthèrese encl. chaud.	1 - 20 K	8 K
	Temp. minimale gr.	15 - 90 °C	15 °C
	Puiss. charge ballon	1 - 2	1
Chaudières : Paramètres cascade (uniquement pour une installation en cascade)	Temporis. Encl.	1 - 90 min	5 min
	Temporis. Décl.	1 - 90 min	5 min
	Inv. prio. chaudière.	HORS/EN	HORS
Fonction spéciale teleSWITCH	teleSWITCH pour HK1	Aucun, Chauffer, Déclenché, Auto, Eco, Abaisser	Abaiss
	teleSWITCH pour HK2	Aucun, Chauffer, Déclenché, Auto, Eco, Abaisser	Abaiss
	teleSWITCH pour ballon	Aucun, Enclenché, Déclenché, Auto,	Déclenché
Fonction spéciale Séchage chape	Programme HK2	0 - 29	0
	Programme HK3	0 - 29	0
Service	Tlf.nr. installateur spécialisé	0 - 9 (17 signes)	-
	Date maintenance	Date	01.01.01
	Problème de température après	HORS, 0 - 12 h	HORS
Outils	Correction température :		
	Temp. extérieure TE	-5 ... +5 K	0 K
	Temp. amb. réel TA	-3 ... +3 K	0 K
	Contraste affichage	0 - 15	11

Tab. 11.2 Réglages d'usine

Index des termes techniques

Abaissement temp.

La température d'abaissement est la température à laquelle votre chauffage abaisse la température ambiante en-dehors de la plage horaire programmée.

Niveau de l'utilisateur

Le niveau de l'utilisateur contient l'affichage des paramètres de base que vous pouvez régler/modifier pendant le fonctionnement normal de l'installation, ce sans connaissances spéciales préalables. Vous pouvez adapter votre installation de chauffage à vos besoins, en réglant en fonction les paramètres.

Niveau de l'installateur spécialisé

Le niveau réservé à l'installateur spécialisé comprend les paramètres que ce dernier peut modifier. Cette interface est exclusivement réservée à l'installateur et est protégée par un code d'accès.

Type de fonctionnement

Les types de fonctionnement définissent comment le chauffage de votre logement et/ou la production d'eau chaude sont réglés.

Curseur

Le curseur ► marque le paramètre à modifier.

Récepteur DCF

Un récepteur DCF reçoit un signal horaire. Le signal horaire définit automatiquement l'heure et provoque le passage automatique de l'heure d'été et l'heure d'hiver.

eBUS

Le protocole de communication eBUS simplifie la liaison technique de régulation de plusieurs composants d'installation d'un système de chauffage. Ceci permet d'atteindre une flexibilité plus élevée lors de l'ajout d'équipement et de l'extension de l'installation. L'installation d'appareils de chauffage supplémentaires ou l'intégration postérieure de composants comme la production d'eau chaude solaire est ainsi simplifiée. L'eBUS offre des possibilités étendues de raccordement d'un régulateur externe, ainsi que le raccordement au système de communication par Internet vnetDIALOG, pour la maintenance et le diagnostic à distance.

Dispositif de réglage

Les dispositifs de réglage sont des boutons que vous pouvez tourner ou enfoncer pour sélectionner des menus ou des paramètres, modifier des valeurs et les enregistrer.

Message d'erreur

Un message d'erreur vous montre sous forme de texte en clair que le régulateur a détecté une erreur dans l'installation de chauffage.

Temporisation de la protection antigel / Protection contre le gel du chauffage

La fonction de protection antigel garantit, dans les modes de fonctionnement **Déclenché** et **Eco** (en dehors des plages horaires programmées), la protection antigel de l'installation. Elle s'applique à tous les circuits de chauffage raccordés. Afin d'éviter le gel de votre installation, en cas de température extérieure inférieure à 3 °C, la valeur de consigne ambiante est définie sur la valeur d'abaissement programmée et la pompe du circuit de chauffage est mise sous tension. La fonction de protection antigel peut être supprimée par le réglage d'une durée de temporisation pour un certain intervalle de temps (plage de réglage 0 - 23 h).

En outre, la protection antigel est activée indépendamment de la température extérieure mesurée si, à l'aide d'une télécommande, on constate que la température ambiante mesurée est inférieure à la température d'abaissement réglée.

Circuit de chauffage

Un circuit de chauffage est un système à recirculation fermée composé de conduites et de consommateurs de chaleur (radiateurs, par exemple). L'eau réchauffée de l'appareil de chauffage entre dans le circuit de chauffage et revient à l'appareil de chauffage sous forme d'eau refroidie.

En règle générale, une installation de chauffage comprend au moins un circuit de chauffage. Il est toutefois possible de raccorder des circuits de chauffage supplémentaires, par exemple pour l'alimentation de plusieurs logements ou d'un chauffage supplémentaire au sol.

HK1

HK1 est le nom standard (réglage d'usine) du circuit de chauffage 1 de votre installation de chauffage. Vous pouvez modifier le nom HK1.

Courbe de chauffe

On appelle courbe de chauffage la température de départ des installations de chauffage, calculée en fonction de la température extérieure. Plus la température externe est faible, plus la température de départ du circuit de chauffage est élevée.

Installation de chauffage

L'installation de chauffage chauffe le logement et produit de l'eau chaude.

Pompe de chauffage

Une pompe de chauffage d'une installation de chauffage est une pompe centrifuge qui transporte l'eau de chauffage réchauffée vers les radiateurs et les stations de raccordement du logement. Simultanément elle renvoie l'eau froide du retour dans le circuit, de façon à ce que l'appareil de chauffage puisse à nouveau la réchauffer.

Température de départ de chauffage

Votre appareil de chauffage chauffe l'eau qui est ensuite pompée par votre système de chauffage. Cette température d'eau chaude qui quitte l'appareil de chauffage est appelée température de départ.

Légionelles

Les légionelles sont des bactéries vivant dans l'eau. Elles se propagent rapidement et peuvent entraîner des maladies pulmonaires graves. Elles sont présentes là où une eau réchauffée présente les conditions optimales pour leur multiplication. Un chauffage de courte durée de l'eau à une température supérieure à 65 °C les tue.

Menu

Un menu affiche une sélection de paramètres que vous pouvez modifier.

Paramètres

Les paramètres sont des valeurs de fonctionnement de votre installation de chauffage. Vous pouvez régler ces valeurs de fonctionnement, comme le paramètre **Abaissement temp.**, à 15 °C au lieu de 12 °C .

Commande par sonde ambiante

La commande par sonde ambiante incorpore la température ambiante lors du calcul de la température de départ.

Conditions préalables :

- le régulateur monté sur le mur ou la commande à distance comprend une sonde de température mesurant la température ambiante.
- la commande par sonde ambiante doit être activée par l'installateur spécialisée pour chaque circuit de chauffage (menu **C2**).

Température ambiante

La température ambiante est la température effectivement mesurée dans votre logement.

Choix de la température ambiante

La température ambiante de consigne est la température qui doit régner dans votre logement et que vous avez réglé sur votre régulateur. Si le régulateur est installé dans le salon, la température ambiante de consigne est valable pour la pièce dans laquelle le régulateur est installé. Lorsque le régulateur est installé dans l'appareil de chauffage, la température ambiante de consigne sert de valeur d'orientation pour le réglage de la température de départ, en fonction de la courbe de chauffage.

Type de protection

Le type de protection indique si les appareils électriques sont adaptés pour différentes conditions environnementales et indique en outre le degré de protection des personnes contre les dangers potentiels lors de l'utilisation de ces appareils.

Exemple :

le régulateur possède un type de protection IP20. Ce qui est important dans ce code, ce sont les deux chiffres.

Le premier chiffre représente la protection de l'appareil contre le contact, c'est-à-dire avec des objets ou des membres du corps pouvant entrer dans les zones dangereuses de l'appareil (2 = objets > Ø 12,5 mm).

Le deuxième chiffre représente la protection de l'appareil contre l'eau (0 = aucune protection).

Classe de protection

La classe de protection indique la répartition et la désignation des appareils électriques pour ce qui est des mesures de sécurité en place pour empêcher une décharge électrique.

Valeurs de consigne

Les valeurs de consignes sont vos valeurs souhaitées pour le régulateur. Ce sont par exemple la température ambiante de consigne ou la température de consigne du ballon pour la production d'eau chaude.

Chargement du ballon

Le chargement du ballon signifie que le contenu en eau du ballon est chauffé à la température d'eau chaude souhaitée.

Passage heures été/hiver

Dans l'affichage de base, il est possible de déterminer si le passage entre l'heure d'été et celle d'hiver doit se faire automatiquement.

Ce passage n'est pas automatique dans les réglages usine (état à la livraison).

Si le régulateur est équipé d'une sonde extérieure VRC DCF, le passage entre l'heure d'été et celle d'hiver se fait automatiquement. L'annulation du passage automatique n'est dans ce cas pas possible.

La dernière semaine du mois de mars, l'heure officielle est avancée d'une heure : de 2:00 à 3:00.

La dernière semaine du mois d'octobre, l'heure officielle est reculée d'une heure : de 3:00 à 2:00.

Cons. Temp. Ref.

Voir Température de départ de chauffage.

Production d'eau chaude

L'eau du ballon d'eau chaude est chauffée par l'appareil de chauffage jusqu'à obtenir la température de consigne souhaitée. Si la température de l'eau du ballon d'eau chaude diminue d'une certaine valeur, l'eau est de nouveau chauffée jusqu'à atteindre la température de consigne du ballon. Pour chauffer le contenu du ballon, vous pouvez programmer des plages horaires.

Fonctionnement barométrique

La température extérieure est mesurée grâce à une sonde séparée située à l'air libre, puis est transmise au régulateur. En cas de températures extérieures basses, le régulateur permet d'augmenter la puissance de chauffage, et en cas de températures extérieures plus élevées, d'abaisser celle-ci.

Plage horaire

Trois plages horaires peuvent être programmées quotidiennement pour le chauffage, la production d'eau chaude sanitaire et la pompe de circulation.

Exemple :

Plage horaire 1 : Lu 09:00 - 12:00

Plage horaire 2 : Lu 15.00 - 18.30

Dans le cas de la production d'eau chaude, la valeur de consigne est déterminante pour toutes les plages horaires.

Concernant la pompe de circulation, les plages horaires définissent les temps de fonctionnement.

Pompe de circulation

Si vous ouvrez le robinet d'eau chaude, un moment peut s'écouler en fonction de la taille des conduites avant que de l'eau chaude ne sorte. Une pompe de circulation pompe l'eau chaude dans le circuit via la conduite d'eau chaude. Ainsi, de l'eau chaude coule immédiatement après ouverture du robinet. Des plages horaires peuvent être programmées pour la pompe de circulation.

Index des mots clés

A	
Abaissement temp.	49
Affichage de base	15
Aide à l'utilisation	12
C	
Caractéristiques techniques	47
Chargement exceptionnel du ballon	8
Activer le chargement exceptionnel du ballon ...	37
Circuit de chauffage	49
Commandes	12
Vue d'ensemble	12
Conseils d'économie d'énergie	43, 44
Consignes de sécurité et mises en garde	4
Courbe de chauffage	10
D	
DCF	
Sonde extérieure VRC DCF	7
Dépannage	39
Description des appareils	6
Structure et fonctionnement	6
Types de fonctionnement	8
Vue d'ensemble du système	7
F	
Fonction de protection antigel	8, 11
Garantie de la protection antigel	38
Fonction Economie	8, 36
Fonctionnement barométrique	8
Fonctions	8
Chargement exceptionnel du ballon	8
Fonction de protection antigel	8, 11
Mode party	8
Programme de vacances	8
Vue d'ensemble	8
Fonctions spéciales	15, 36, 37
Chargement exceptionnel du ballon	37
Fonction Economie	36
Mode party	37
I	
Index des termes techniques	49
L	
Légionelles	50
M	
Messages d'erreur	39
Codes d'erreur et causes des pannes	40
Reconnaissance et résolution des dysfonctionnements	40
Mise à l'arrêt	41
Mise en fonctionnement	17
Mode party	8
Activation de la fonction Party	37
N	
Nettoyer et régler le régulateur	38
Niveau de l'utilisateur	14
Niveau réservé à l'installateur	14
Quitter le niveau réservé à l'installateur	35
Visualisation des paramètres du niveau de l'installateur spécialisé	35
Niveaux de commande	14
Niveau de l'utilisateur	14
Niveau réservé à l'installateur	14
Noms des circuits de chauffage, du ballon d'eau chaude et de la pompe de circulation, modifier	32
P	
Paramétrage	19, 32
Programme vacances	29
Réglage de la date	22
Réglage de la température ambiante de consigne	20
Réglage de la température d'abaissement et de la courbe de chauffage	30
Réglage de la température de consigne du ballon	32
Réglage des données de base	22
Réglage des paramètres au niveau de l'utilisateur	19
Réglage des plages horaires	28
Réglage des programmes horaires	27
Réglage du type de fonctionnement	19
Régler l'heure	24
Régler la période	27
Régler le jour / semaine	24
Paramètres du niveau de l'utilisateur	19, 22, 27, 30, 32
Paramètres réglables au niveau utilisateur (vue d'ensemble)	16
Passage de l'heure d'été à l'heure d'hiver	26
Programme vacances	29
Réglage de la date	22
Réglage de la température ambiante de consigne	20
Réglage des plages horaires	28
Réglage des programmes horaires	27
Régler l'heure	24
Régler le jour/semaine	24
Passage de l'heure d'été à l'heure d'hiver	26
Plage horaire	8, 9, 27
Plaque signalétique	3
Programme de vacances	8
Réglage	29
Réglage de la température de consigne	30
Réglage des périodes horaires	30
terminer	29

R	
Recyclage et mise au rebut	42
Emballage	42
Référence	3
Réglage de la courbe de chauffage	30
Réglage de la température d'abaissement	30
Réglage de la température de consigne du ballon ..	32
Réglage des données de base	22
Réglage des programmes horaires	27
Réglages d'usine	48
Régulateur avec prise en compte de la température extérieure	51
S	
Structure des menus	13
Symboles	3
T	
Température d'eau chaude	32
Transmission des données	38
Types de fonctionnement	8, 49
Types de menus	14
U	
Utilisation	18
Appel des fonctions spéciales	18
Choix du menu	18
Sélection et marquage des paramètres	18
Structure des menus	13
Utilisation conforme de l'appareil	4
V	
Visualisation des paramètres du niveau de l'installateur spécialisé	35
Vue d'ensemble des différents modèles	3

Pour l'installateur spécialisé
Notice d'installation

calorMATIC 630

VRC 630

Table des matières

1	Remarques relatives à la documentation 4	5.3.3	Entrées pour les fonctions spéciales..... 30
1.1	Conservation des documents4	5.3.4	Affectation des fiches31
1.2	Symboles utilisés4	5.3.5	Particularités du raccord du ballon d'eau chaude32
1.3	Validité de la notice4	5.4	Raccordement du récepteur DCF41
1.4	Plaque signalétique.....4	5.5	Raccordement des accessoires 42
1.5	Marquage CE.....5	5.5.1	Raccordement des télécommandes..... 42
1.6	Désignation de l'appareil 5	5.5.2	Raccordement d'autres circuits de mélangeurs..... 42
2	Consignes de sécurité/prescriptions 6	5.6	Raccordement de plusieurs appareils de chauffage (cascade)..... 42
2.1	Consignes de sécurité et mises en garde..... 6	5.6.1	Raccord d'un générateur de chaleur à modulation sans eBUS43
2.1.1	Classification des consignes de mise en garde ..6	5.6.2	Raccord de plusieurs générateurs de chaleur à modulation avec eBUS.....43
2.1.2	Structure des consignes de mise en garde6	5.6.3	Générateur de chaleur à 1 et 2 niveaux 44
2.2	Utilisation conforme de l'appareil 6	5.7	Raccord de l'installation électrique sur le régulateur 44
2.3	Consignes de sécurité générales.....6	6	Mise en fonctionnement45
2.4	Directives, lois et normes.....7	6.1	Mise en service du régulateur 45
3	Description des appareils et du fonctionnement 8	6.2	Première mise en fonctionnement automatique..... 46
3.1	Structure et fonctionnement.....8	6.3	Protection du niveau réservé à l'installateur d'un accès non autorisé.....47
3.2	Vue d'ensemble des fonctions 10	6.4	Transmission des données 48
3.3	Types de fonctionnement..... 10	7	Utilisation du régulateur49
3.4	Description des fonctions importantes.....11	7.1	Bases de l'utilisation 49
3.5	Vue d'ensemble des éléments de commande....14	7.1.1	Commande du régulateur..... 49
3.6	Guide de l'utilisateur.....14	7.1.2	Choix du menu..... 49
3.7	Niveaux de commande du régulateur18	7.1.3	Sélection et marquage des paramètres 49
3.8	Types de menus18	7.1.4	Réglage des valeurs des paramètres 49
3.9	Menus des diverses situations de commande....19	7.1.5	Appel des fonctions spéciales 49
4	Montage20	7.2	Réglage et optimisation des paramètres du niveau de l'utilisateur 50
4.1	Étapes de base pour l'installation 20	7.2.1	Réglage du type de fonctionnement et de la valeur de consigne ambiante 50
4.2	Contenu de la livraison 20	7.2.2	Menu 1 :réglage des données de base52
4.3	Accessoires 20	7.2.3	Menu 3 :réglage des plages horaires.....53
4.4	Déballage de l'appareil.....21	7.2.4	Menu 4 : Programme vacances 54
4.5	Contrôle du contenu de la livraison.....21	7.2.5	Menu 5 :réglage de la température d'abaissement, de la courbe de chauffe et de la température de l'eau chaude (valeur de consigne de l'accumulateur) 55
4.6	Mise au rebut de l'emballage.....21	7.2.6	Menu 7 :modification des noms57
4.7	Respect des exigences sur le lieu d'installation21	7.2.7	Menu 7 :autorisation du niveau réservé à l'installateur 58
4.8	Montage du régulateur de chauffage calorMATIC 63022	7.3	Réglage et optimisation des paramètres au niveau réservé à l'installateur..... 59
4.8.1	Montage du régulateur avec support mural.....22	7.3.1	Menu C2 : réglage des paramètres pour les circuits de chauffage 1 ... 15 60
4.8.2	Montage du régulateur comme télécommande.....23	7.3.2	Menu C363
4.8.3	Montage du récepteur DCF avec sonde extérieure intégrée 24	7.3.3	Menu C4 : réglage des paramètres pour le circuit de charge du ballon 64
4.8.4	Montage du récepteur VRC 693.....25		
5	Installation électrique..... 27		
5.1	Raccordement de l'appareil de chauffage sans eBUS.....27		
5.2	Raccordement de l'appareil de chauffage avec eBUS..... 28		
5.3	Câblage.....29		
5.3.1	Raccordement d'un circuit du mélangeur en tant que circuit de charge du ballon.....29		
5.3.2	Particularités du raccordement de la pompe de circulation 30		

7.3.4	Menu C7 : réglage des paramètres pour l'ensemble du système.....	66	13	Caractéristiques techniques	91
7.3.5	Menu C8 : réglage de la température minimale.....	68	13.1	Caractéristiques techniques du calorMATIC 630	91
7.3.6	Menu C9 : réglage des fonctions spéciales.....	70	13.2	Valeurs de la sonde.....	91
7.3.6.1	Fonction spéciale teleSWITCH	70	13.3	Réglages d'usine.....	92
7.3.6.2	Fonction spéciale de séchage de chape	71		Déclaration de conformité	94
7.3.7	Menu C11 :réglage des données de services et du code d'accès.....	73		Index des termes techniques	95
7.3.8	Menu C12 : réglage de la correction de la température et du contraste de l'affichage	75		Index des mots clés.....	99
7.3.9	Menu C15 : contrôle des versions du logiciel.....	75			
7.4	Paramètres dans l'assistant d'installation.....	76			
7.4.1	Menu A1 : Réglage de la langue	76			
7.4.2	Menu A4 : configuration des appareils de chauffage.....	76			
7.4.3	Menu A5 : réglage des paramètres de préférence et de cascade	77			
7.4.4	Menu A6 : réglage du type d'utilisation.....	78			
7.4.5	Menu A7 : test des acteurs et des capteurs	79			
7.5	Sortie du niveau de l'installateur spécialisé.....	80			
7.6	Fonctions de service	80			
7.6.1	Déroulement de l'utilisation des fonctions de service	80			
7.6.2	Mode Ramonage	80			
7.6.3	Fonctionnement manuel	80			
7.7	Activation des fonctions spéciales.....	81			
8	Remise à l'utilisateur	83			
9	Dépannage	84			
9.1	Historique des pannes.....	84			
9.2	Message de maintenance	84			
9.3	Messages d'erreur	84			
9.4	Vue d'ensemble des codes d'erreur	84			
10	Mise hors service.....	86			
10.1	Mise hors service temporaire du régulateur....	86			
10.2	Mise hors service du régulateur	86			
10.3	Mise au rebut du régulateur	87			
11	Recyclage et mise au rebut	88			
12	Garantie et Service après-vente	89			
12.1	Garantie	89			
12.1.1	Garantie constructeur (France)	89			
12.1.2	Conditions de garantie (Belgique).....	89			
12.1.3	Garantie constructeur (Suisse).....	89			
12.2	Service après-vente	90			
12.2.1	Service après-vente (Belgique).....	90			
12.2.2	Vaillant GmbH Werkskundendienst (Suisse)....	90			

1 Remarques relatives à la documentation

1 Remarques relatives à la documentation

Les consignes suivantes vous permettront de vous orienter dans l'ensemble de la documentation. En liaison avec la présente notice d'emploi, d'autres documents doivent également être observés.

Nous déclinons toute responsabilité en cas de dommages imputables au non-respect de ces instructions.

Autres documents applicables

- Lors de l'installation du calorMATIC 630, veuillez respecter obligatoirement toutes les notices d'installation des composants de l'installation. Ces notices sont jointes aux pièces de l'installation et aux composants venant la compléter.
- Respectez en outre toutes les notices d'emploi accompagnant les composants de l'installation.

1.1 Conservation des documents

- Transmettez cette notice d'installation, ainsi que tous les autres documents applicables et le cas échéant les aides nécessaires à l'utilisateur de l'installation. Celui-ci est tenu de les conserver afin que les notices et les outils soient disponibles en cas de besoin.

1.2 Symboles utilisés

Les différents symboles utilisés dans le texte sont expliqués ci-après :



Symbole indiquant un risque :
- danger de mort
- risque de graves blessures
- risque de blessures légères



Symbole indiquant un risque :
- danger de mort par électrocution !



Symbole indiquant un risque :
- risque de dommages matériels
- risque de dégâts ou de menace pour l'environnement



Symbole indiquant des consignes et informations utiles

- Ce symbole indique une action nécessaire

1.3 Validité de la notice

La présente notice ne vaut que pour les appareils avec les références suivantes :

Désignation	Réf.	Sonde extérieure
calorMATIC 630	0020092435 0020092436	VRC DCF
calorMATIC 630	0020092437 0020092438 0020092439 0020092440 0020092430	VRC 693

Tab. 1.1 Aperçu des différents modèles

La référence de l'appareil apparaît sur la plaque signalétique.

1.4 Plaque signalétique

La plaque signalétique est bien visible sur le côté gauche du socle du régulateur.



Fig. 1.1 Plaque signalétique

Légende

- 1 CODE EAN
- 2 Désignation de l'appareil
- 3 Tension de fonctionnement
- 4 Puissance absorbée
- 5 Marquage CE

1.5 Marquage CE

CE Le marquage CE permet d'attester que les appareils satisfont, conformément à la plaque signalétique, aux exigences élémentaires des directives suivantes du Conseil :

- la directive 2006/95/CE du Conseil modifiée par la « directive relative au matériel électrique destiné à être employé dans certaines limites de tension » (directive relative à la basse tension)
- la directive 2004/108/CE du Conseil modifiée par la « directive sur la compatibilité électromagnétique »

Les appareils répondent aux normes suivantes :

- EN 60730-1
- EN 60730-2-9

Par le marquage CE, nous, fabricant de l'appareil, certifions que les exigences en matière de sécurité conformément au § 2, 7. de la GSGV sont remplies et que l'appareil fabriqué en série est conforme au modèle de construction homologué.

1.6 Désignation de l'appareil

Le régulateur calorMATIC 630 est appelé ci-après régulateur.

2 Consignes de sécurité/ règlements





2 Consignes de sécurité/prescriptions

2.1 Consignes de sécurité et mises en garde

- Lors de l'utilisation du régulateur, respectez les consignes générales de sécurité et les mises en garde précédant chacune des actions.

2.1.1 Classification des consignes de mise en garde

Les mises en garde sont classifiées à l'aide de signaux d'avertissement et de mots indicateurs en fonction de la gravité du danger potentiel.

Symboles de mise en garde	Mot indicateur	Description
	Danger !	Danger immédiat pour votre vie ou risque de blessures graves
	Danger !	Danger de mort par électrocution !
	Avertissement !	Risque de blessures légères
	Attention !	Risque de dégâts matériels ou de menace pour l'environnement

Tab. 2.1 Symboles de mise en garde et leur signification

2.1.2 Structure des consignes de mise en garde

Vous reconnaissez les consignes de mise en garde aux lignes de séparation supérieure et inférieure. Elles sont structurées suivant les principes fondamentaux suivants :

	Mot indicateur ! Type et source du danger ! Description du type et de la source du danger ➤ Mesures de prévention du danger
---	--

2.2 Utilisation conforme de l'appareil

Le régulateur calorMATIC 630 est fabriqué selon l'état de la technique actuel ainsi que les règles de sécurité en vigueur.

Des dysfonctionnements peuvent néanmoins se produire sur l'appareil et sur d'autres appareils en cas d'utilisation incorrecte ou non conforme.

Le régulateur calorMATIC 630 est utilisé pour une régulation barométrique et une régulation en fonction des périodes d'une installation de chauffage avec production d'eau chaude.

Cet appareil n'est pas conçu pour être utilisé par des personnes (y compris des enfants) dont la mobilité et les capacités sensorielles ou mentales sont réduites, ou qui ne disposent pas de l'expérience ou des connaissances requises, à moins qu'elles soient sous la surveillance de personnes en charge de leur sécurité, ou qu'elles reçoivent de leur part des instructions d'utilisation de l'appareil.

Les enfants doivent être surveillés de façon à garantir qu'ils ne jouent pas avec l'appareil.

Toute autre utilisation est considérée comme non conforme. Le constructeur/fournisseur décline toute responsabilité pour les dommages en résultant. L'utilisateur en assume l'entière responsabilité.

L'utilisation conforme de l'appareil comprend également le respect de la notice d'emploi et d'installation ainsi que des autres documents l'accompagnant.

2.3 Consignes de sécurité générales

- Respectez impérativement les consignes de sécurité suivantes.

Qualification de l'installateur spécialisé

Seul un installateur sanitaire agréé est habilité à installer le régulateur. Celui-ci assume également la responsabilité pour une installation et une mise en fonctionnement conformes.

Montage et réglage du régulateur

Les travaux de montage, de mise en fonctionnement et de réparation du régulateur doivent uniquement être réalisés par une entreprise spécialisée agréée. Ce faisant, l'installateur spécialisé doit respecter les dispositions, règles et directives existantes.

Utilisation d'outils

Les outils non adaptés et/ou l'utilisation incorrecte d'outils peut entraîner des dommages (par exemple, dommage des parties du bâti ou de câbles).

- Utilisez des tournevis adaptés pour desserrer ou resserrer des connexions vissées.

Protection contre les légionelles

Pour vous protéger des infections causées par des agents pathogènes (légionelles), le régulateur est équipé d'une fonction de protection contre les légionelles.

- Réglez la fonction de protection anti-légionelles lors de l'installation du régulateur.

Éviter le risque d'ébullition

Il existe un risque d'ébullition aux points de puisage de l'eau chaude lorsque les températures de consigne sont supérieures à 60 °C. Les enfants en bas âge et les personnes âgées peuvent courir un risque, même à des températures plus faibles.

- Choisissez une température de consigne appropriée.

Lorsque la fonction de protection anti-légionelles est activée, le ballon d'eau chaude est au moins chauffé pendant une heure à une température supérieure à 65 °C.

- Informez l'utilisateur sur le danger d'ébullition lors de l'activation de la fonction anti-légionelles.

Protection contre les dommages au régulateur

- Assurez-vous que le régulateur est protégé contre l'humidité et les jets d'eau.

Éviter les dysfonctionnements

- Pour éviter les dysfonctionnements, veillez à ce que
 - l'installation de chauffage soit dans un état technique irréprochable,
 - aucun dispositif de sécurité et de contrôle n'ait été retiré, shunté ou mis hors service,
 - les dysfonctionnements et dommages nuisant à la sécurité soient immédiatement écartés.
- Attirez l'attention de l'utilisateur sur le fait que
 - le régulateur ne doit pas être couvert par des meubles, des rideaux ou d'autres objets, lorsque le régulateur est installé dans la salle de séjour,
 - dans la pièce où le régulateur est installé, toutes les vannes des radiateurs doivent être complètement ouvertes.

Éviter les dommages causés par le gel

En cas de coupure de courant ainsi qu'en cas de réglage insuffisant de la température ambiante dans les différents locaux, il n'est pas possible d'exclure le gel de certaines parties de l'installation de chauffage.

- Instruisez l'utilisateur sur l'utilisation de la protection antigel.

2.4 Directives, lois et normes

EN 60335-2-21

Appareils électriques de sécurité pour usages ménagers et similaires ; Partie 2 : exigences particulières concernant les chauffe-eau (ballons d'eau chaude et chauffe-eau à accumulation)

(CEI 335-2-21 : 1989 et compléments 1 ; 1990 et 2 ; 1990, modifiée)

Les appareils de télécommunications éventuellement connectés doivent être conformes aux normes suivantes : CEI 62151, ou EN 41003 et EN 60950-1 : 2006 Section 6.3.

- Pour l'installation électrique, suivez les recommandations de la Fédération allemande des industries de l'électrotechnique et de l'ingénierie de l'information (VDE) et des entreprises d'approvisionnement en énergie.
- Pour le câblage, utilisez des câbles traditionnellement disponibles dans le commerce.

Section minimum des câbles :

- câbles de raccordement de 230 V, ligne fixe (pompes ou câble de raccordement du mélangeur) : 1,5 mm²
- lignes à très basse tension (lignes de sonde ou de bus) : 0,75 mm²

Les longueurs de câble suivantes ne doivent pas être dépassées :

- câbles de sonde : 50 m
- lignes de bus : 300 m

- Posez les conduites de raccordement de 230 V et les lignes de sonde ou de bus séparément à partir d'une longueur de 10 m.
- Fixez les conduites de raccordement à l'aide des pinces de fixation dans le dispositif mural.
- N'utilisez pas les pinces libres des appareils comme pinces de soutien pour le reste du raccordement électrique.
- Installez le régulateur uniquement dans des locaux secs.

Pour le câblage, utilisez des câbles traditionnels disponibles dans le commerce.

- Section minimum des câbles : 0,75 mm²

Le thermostat doit uniquement être installé dans des locaux secs.

En Suisse, les directives de l'association électrotechnique suisse, ASE (Association Suisse des Électriciens), doivent être respectées.

L'installation doit être conforme aux textes réglementaires selon les règles et directives en vigueur de l'AREI.

3 Description des appareils et du fonctionnement

3 Description des appareils et du fonctionnement

3.1 Structure et fonctionnement

Le régulateur est mis en place pour une régulation barométrique du chauffage avec production d'eau chaude.

Le régulateur peut commander les circuits d'installation suivants :

- un ballon d'eau chaude,
- au maximum, deux appareils de chauffage à modulation sans eBUS ou un appareil de chauffage à modulation avec eBUS ou bien, alternativement, un ballon à 2 niveaux,
- deux circuits régulés et
- un circuit non régulé.

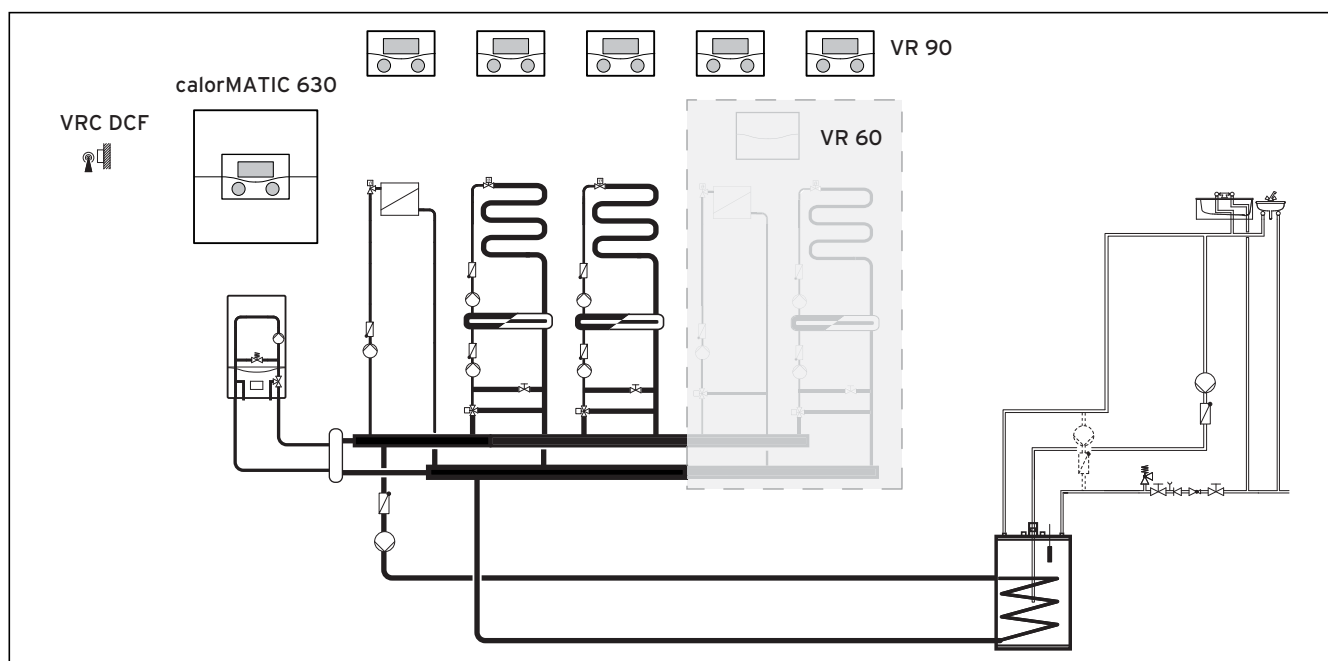

Fig. 3.1 Vue d'ensemble du système

Légende

- Télécommande VR 90
- Module du mélangeur VR 60
- Sonde extérieure VRC DCF

Lorsque l'installation de chauffage doit être étendue, par exemple par d'autres circuits de chauffage, il est possible d'intégrer des composants supplémentaires d'installation dans le système complexe de l'installation de chauffage (**Fig. 3.1**).

Il est possible de raccorder jusqu'à 6 autres modules de circuits du mélangeur (accessoires) avec deux circuits de mélangeurs chacun, afin d'étendre l'installation de chauffage central. Ceci signifie que le régulateur peut au plus commander 15 circuits.

Pour une utilisation plus confortable, il est possible de raccorder les huit premiers circuits de chauffage à des télécommandes.

Chaque circuit de mélangeur peut être commuté en fonction des besoins entre :

- un circuit de chauffage (circuit de radiateurs, circuit de chauffage par le sol, etc.),
- un réglage à valeur fixe,
- un renforcement du retour,
- un circuit d'eau chaude (en plus du circuit intégré d'ECS).

À l'aide d'un coupleur de bus à modulation (accessoire), vous pouvez raccorder plusieurs appareils de chauffage à modulation et/ou des générateurs de chaleur à 1 et 2 niveaux.

Le nombre maximal d'appareils de chauffage/générateurs de chaleur à raccorder dépend du coupleur de bus intégré.

Coupleur de bus	Nombre maximal de d'appareils de chauffage/générateurs de chaleur à raccorder
VR 30, VR 32	8
VR 31	6

Tab. 3.1 Nombre maximal de d'appareils de chauffage/générateurs de chaleur à raccorder

Lorsqu'un télécommutateur téléphone (entrée contact sans potentiel) est raccordé, il est possible de commuter par téléphone le mode de fonctionnement du régulateur via le télécommutateur téléphone à distance teleSWITCH et ce, où que l'on se trouve.

3 Description des appareils et du fonctionnement

3.2 Vue d'ensemble des fonctions

Le régulateur offre les possibilités suivantes de réglage de votre installation de chauffage et de préparation de l'eau chaude :

Arrêt

Installation de chauffage ou préparation de l'eau chaude déconnectée avec protection antigel active

Chargement exceptionnel du ballon

Cette fonction permet de charger le ballon une fois, indépendamment du programme en cours.

Fonction Vacances/Programme de vacances

Régulation individuelle de la température ambiante pendant votre absence ;
uniquement dans les types de fonctionnement **Auto** et **Eco**

Fonction de protection antigel

Protection des dommages par le gel dans les types de fonctionnement **Arrêt** et **Eco** (hors plage horaire) ; l'appareil de chauffage doit rester branché

Courbe de chauffe

Base du fonctionnement barométrique ; améliore l'adaptation de la puissance de chauffage aux températures extérieures

Mode party

Elle vous permet d'étendre les durées de chauffage et d'eau chaude jusqu'au prochain début de chauffage, sans moment de déconnexion.

Fonction Economie

Elle vous permet d'abaisser la température ambiante de consigne pour une durée réglable.

Fonctionnement barométrique

Modification automatique de la température de l'eau de chauffage (température de départ) en fonction de la température externe à l'aide d'une courbe de chauffe.

Plage horaire

Données de temps réglables individuellement pour l'installation de chauffage, la production d'eau chaude et le fonctionnement d'une pompe de circulation

3.3 Types de fonctionnement

Le réglage du type de fonctionnement vous permet de fixer les conditions dans lesquelles le circuit de chauffage affecté ou le circuit d'eau chaude doit être réglé.

Circuit de chauffage

Type de fonctionnement	Effet
Auto	Commute au terme d'une durée programmée le fonctionnement du circuit de chauffage entre les modes de fonctionnement Chauffer et Abaisser.
Eco	Commute au terme d'une durée programmée le fonctionnement du circuit de chauffage entre les modes de fonctionnement Chauffage et Arrêt. Si la fonction de protection antigel (en fonction de la température extérieure) n'a pas été activée, le circuit de chauffage est alors éteint au cours de la durée de l'abaissement. En dehors de la plage horaire réglée, la protection antigel est active (→ chap. 3.4).
Chauffer	Le chauffage est réglé sur la valeur de consigne ambiante Jour .
Abaisser	Le circuit de chauffage est réglé sur la valeur de consigne ambiante Nuit .
Déclenché	Le circuit de chauffage est arrêté si la fonction de protection antigel (en fonction de la température extérieure) n'a pas été activée.
Symboles	Signification
✱	Si, après le type de fonctionnement Eco ou Auto , le symbole ✱ apparaît, cela signifie qu'une plage horaire est active. L'installation de chauffage est en activité.
○	Si, après le type de fonctionnement, ○ le symbole apparaît, cela signifie qu'il n'y a pas de plage horaire active. L'installation de chauffage est en Mode Abaissement.

Tab. 3.2 Types de fonctionnement des circuits de chauffage

Circuit de circulation et circuit d'eau chaude

Type de fonctionnement	Effet
Auto	Selon un programme horaire prescrit, le chargement du ballon est affecté au ballon d'eau chaude sanitaire ou à l'autorisation de la pompe de circulation.
Enclenché	Le chargement du ballon d'eau chaude est autorisé en permanence. Si nécessaire, le ballon est immédiatement rechargé. La pompe de circulation est constamment en fonctionnement.
Déclenché	Le ballon n'est pas chargé en eau chaude. La pompe de circulation n'est pas en fonctionnement. Exception : si la température dans le ballon d'eau chaude descend sous 12 °C, le ballon d'eau chaude est réchauffé à une température de 17 °C (protection antigel).

Tab. 3.3 Types de fonctionnement du circuit de circulation et du circuit d'eau chaude



Lorsqu'à la place, c'est le type de fonctionnement **Vacances** qui est affiché, cela signifie que le programme de vacances est actif. Dans ce cas, il est impossible de régler le type de fonctionnement.

> Pour ce faire, sortez du programme de vacances.

3.4 Description des fonctions importantes

Plages horaires

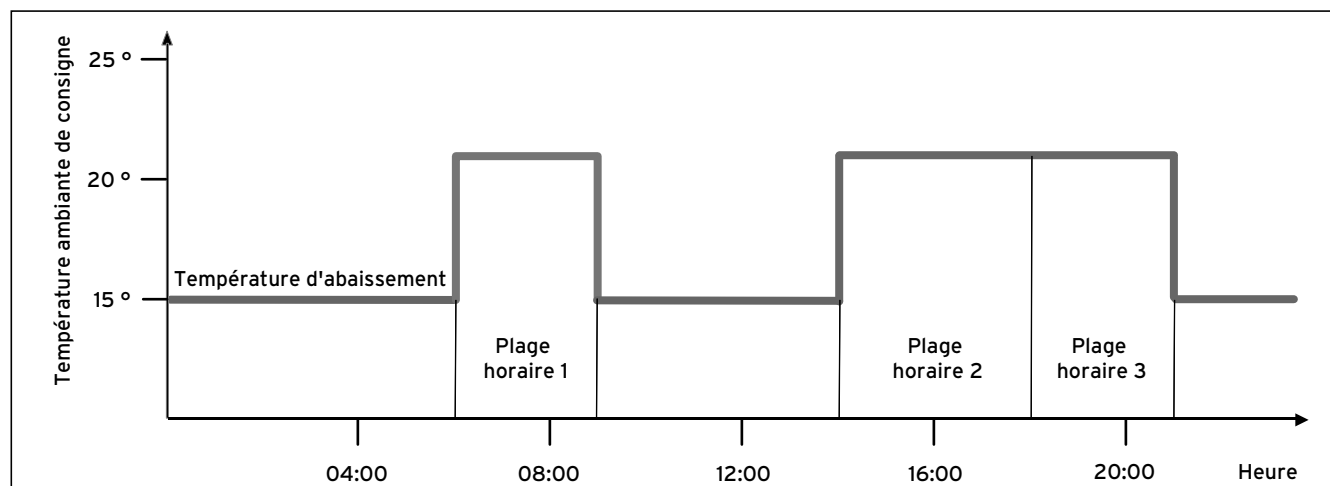

Fig. 3.2 Mode de fonctionnement automatique du chauffage : exemple de prescription de températures ambiantes de consigne pour différents moments de la journée

Dans la fig. 3.2, vous pouvez voir un extrait d'un programme horaire. Sur l'axe horizontal, vous pouvez voir le jour de la semaine et sur l'axe vertical la température ambiante de consigne. Le diagramme décrit le déroulement suivant du programme :

- 1 Jusqu'à 06:00, la température des pièces est de 15°C (température d'abaissement).
- 2 À 06:00 débute la première plage horaire : à partir de là, la valeur de consigne ambiante est de 21°C.
- 3 À 09:00 se termine la première plage horaire : à partir de là, la valeur de consigne ambiante est de 15°C.
- 4 Suivent deux autres plages horaires à 21°C.

L'influence des plages horaires sur la régulation du chauffage s'explique à l'utilisateur en quelques mots simples :

3 Description des appareils et du fonctionnement

si vous utilisez votre installation de chauffage en mode **Auto**, le régulateur active les plages horaires que vous avez réglées. Ce faisant, votre installation de chauffage réchauffe les pièces qui en dépendent à une température prédéterminée (→ **la température ambiante de consigne**). En dehors de cette plage horaire, l'installation de chauffage est réglée d'une telle manière que les pièces qui en dépendent se refroidissent jusqu'à atteindre une température prédéterminée (→ **température d'abaissement**). Lorsque la température d'abaissement est atteinte, le régulateur fait en sorte que la température d'abaissement soit maintenue par l'installation de chauffage jusqu'au début de la plage horaire suivante. Ceci empêche un refroidissement excessif de votre logement.

- Informez l'utilisateur sur le réglage optimal de la courbe de chauffe, car la température extérieure mesurée et la courbe de chauffe réglée influencent également la régulation du chauffage.

Vous disposez de deux possibilités pour fixer les jours pour lesquels les plages horaires seront valables :

Possibilité 1

Vous pouvez indiquer des plages horaires pour chaque jour.

Exemple :

Lu 09:00 - 12:00
Ma 10:00 - 12:00

Possibilité 2

Vous pouvez rassembler plusieurs jours en blocs.

Exemple :

Lu-Ve 09:00 - 12:00
Sa-Di 12:00 - 15:00
Lu-Di 10:00 - 12:00

Pour les deux possibilités, vous pouvez respectivement fixer jusqu'à trois plages horaires.

Vous pouvez régler la température d'eau chaude d'un ballon d'eau chaude de la même manière à l'aide du régulateur : les plages horaires que vous avez fixées indiquent quand l'eau chaude est disponible à la température de votre choix.

Pour la production d'eau chaude, il n'existe toutefois pas de température d'abaissement. À la fin de la plage horaire, la production d'eau chaude est mise hors service.

Courbe de chauffe

La température de chauffage est réglée indirectement via une courbe de chauffe. La courbe de chauffe représente le rapport entre la température extérieure et la température de départ.

La température de départ est la température de l'eau chaude quittant l'appareil de chauffage.

Il est possible de régler les courbes de chauffage individuellement pour chacun des circuits de chauffage.

Vous avez la possibilité de sélectionner plusieurs courbes de chauffage afin d'adapter au mieux la régulation au logement et à l'installation de chauffage.

Exemple de courbe de chauffe

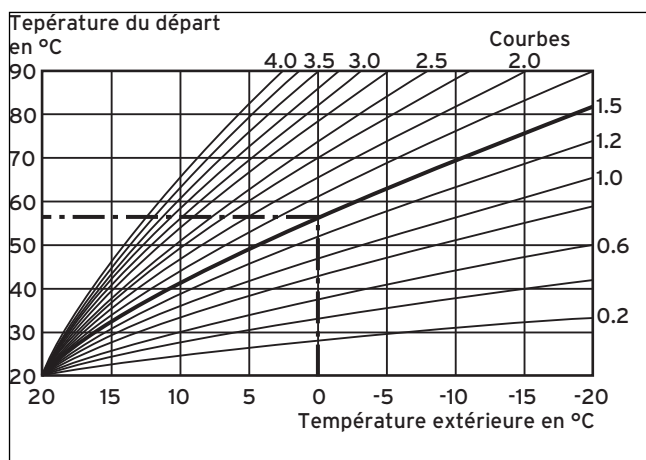

Fig. 3.3 Diagramme avec courbes de chauffage

Exemple : si p. ex. vous sélectionnez la courbe de chauffe 1.5, la température de départ nécessaire, si la température extérieure est de -15°C , sera de 75°C .

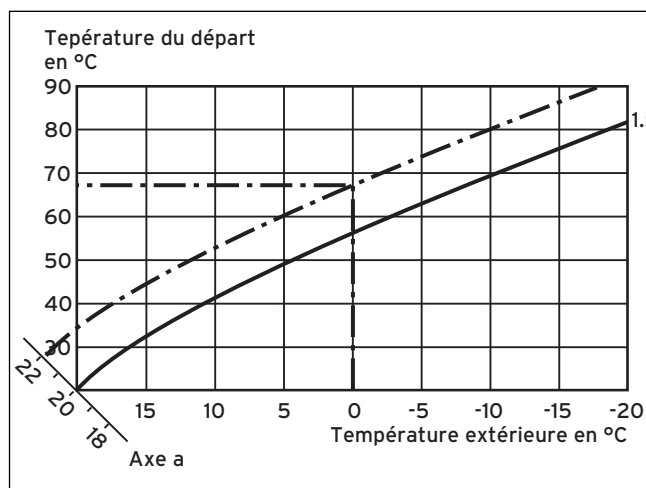

Fig. 3.4 Déplacement parallèle de la courbe de chauffe

Si la courbe de chauffe sélectionnée est la courbe 1.5 et que la température ambiante de consigne sélectionnée n'est pas 20 °C mais 22 °C, la courbe de chauffe se déplace alors tel que représenté à la **fig. 3.4**. La courbe de chauffe se déplace parallèlement à l'axe de 45° en fonction de la valeur de la température ambiante de consigne. Cela signifie que pour une température extérieure de 0 °C, le régulateur détermine une température de départ de 67 °C.



Vous procéderez au réglage de base de la courbe de chauffe lors de l'installation de l'appareil de chauffage.

Fonction de protection antigel

Le régulateur est équipé d'une fonction de protection antigel (dépendante de la température extérieure). La fonction de protection antigel garantit en mode **Arrêt** et **Eco** (hors des plages horaires) la protection antigel de l'installation de chauffage.

Lorsque le type de fonctionnement **Eco** est réglé, la fonction de protection antigel n'est pas activée (en fonction de la température extérieure). Le circuit de chauffage est mis hors service pendant la période d'abaissement.

Si la température extérieure descend au-dessous de +3 °C, la température d'abaissement réglée (nuit) se définit automatiquement par défaut pour chaque circuit de chauffage.

3 Description des appareils et du fonctionnement

3.5 Vue d'ensemble des éléments de commande

Tous les paramètres nécessaires pour l'installation de chauffage sont définis via le régulateur. Celui-ci est équipé d'un écran graphique. Les affichages de textes en clair simplifient l'utilisation.

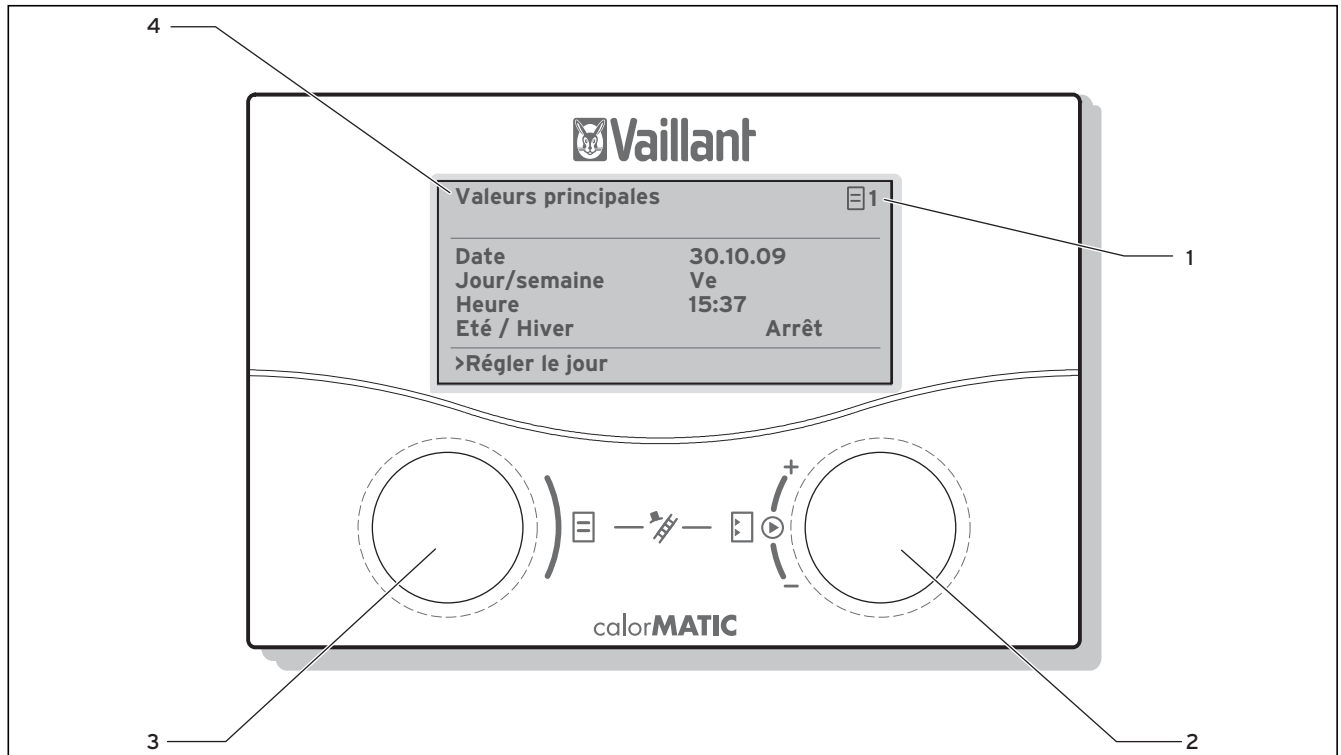









Fig. 3.5 Vue d'ensemble des éléments de commande

Légende

- 1 Numéro du menu
- 2 Dispositif de réglage droit  Définition des paramètres (tourner) ; sélection des paramètres (appuyer)
- 3 Dispositif de réglage gauche  Sélection du menu (tourner) ; activation de la fonction spéciale (appuyer)
- 4 Désignation du menu

3.6 Guide de l'utilisateur

À l'aide des deux sélecteurs  et , vous pouvez commander le régulateur (→ **fig. 3.5**) :
si vous appuyez sur le sélecteur droit , vous sélectionnez ou enregistrez un paramètre.
si vous tournez le sélecteur droit , vous définissez un paramètre.
si vous tournez le sélecteur gauche , vous sélectionnez un menu.
si vous appuyez sur le sélecteur gauche , vous activez les fonctions spéciales (→ **chap. 7.7**).

L'affichage de texte en clair vous facilite l'utilisation et signale clairement les menus et les paramètres.

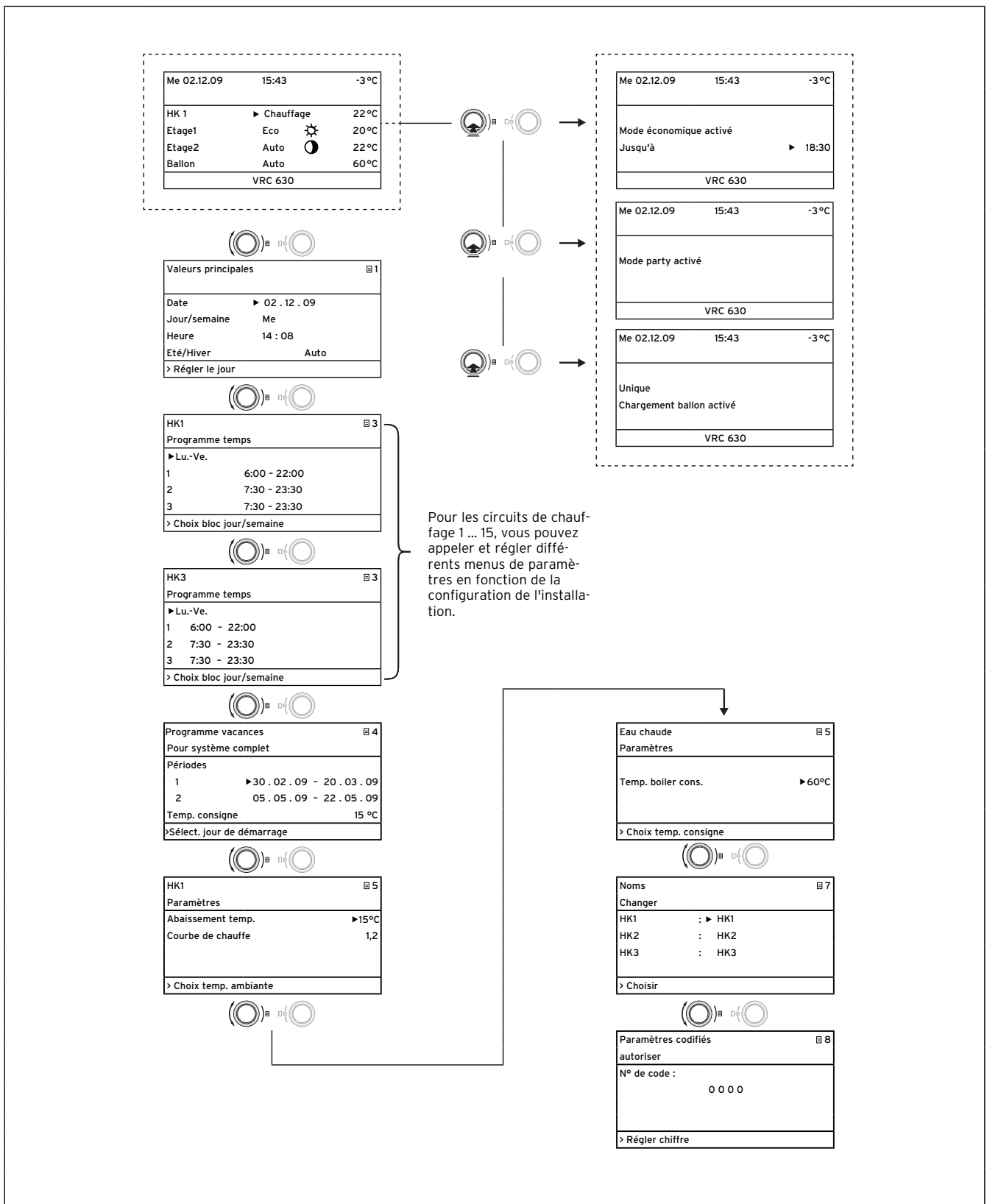

Fig. 3.6 Structure de menu du niveau de l'utilisateur

3 Description des appareils et du fonctionnement

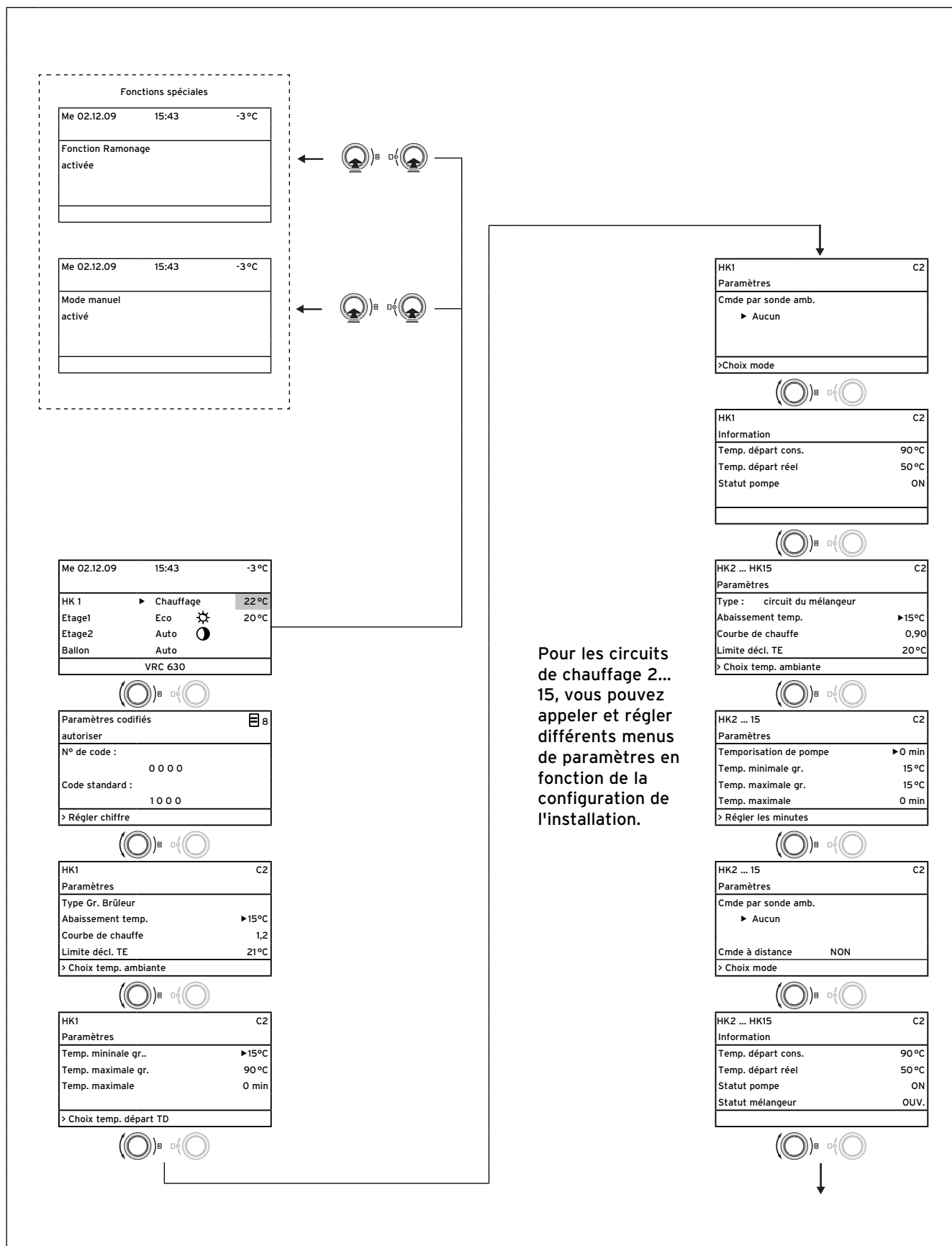

Fig. 3.7 Structure de menu du niveau de l'installateur spécialisé

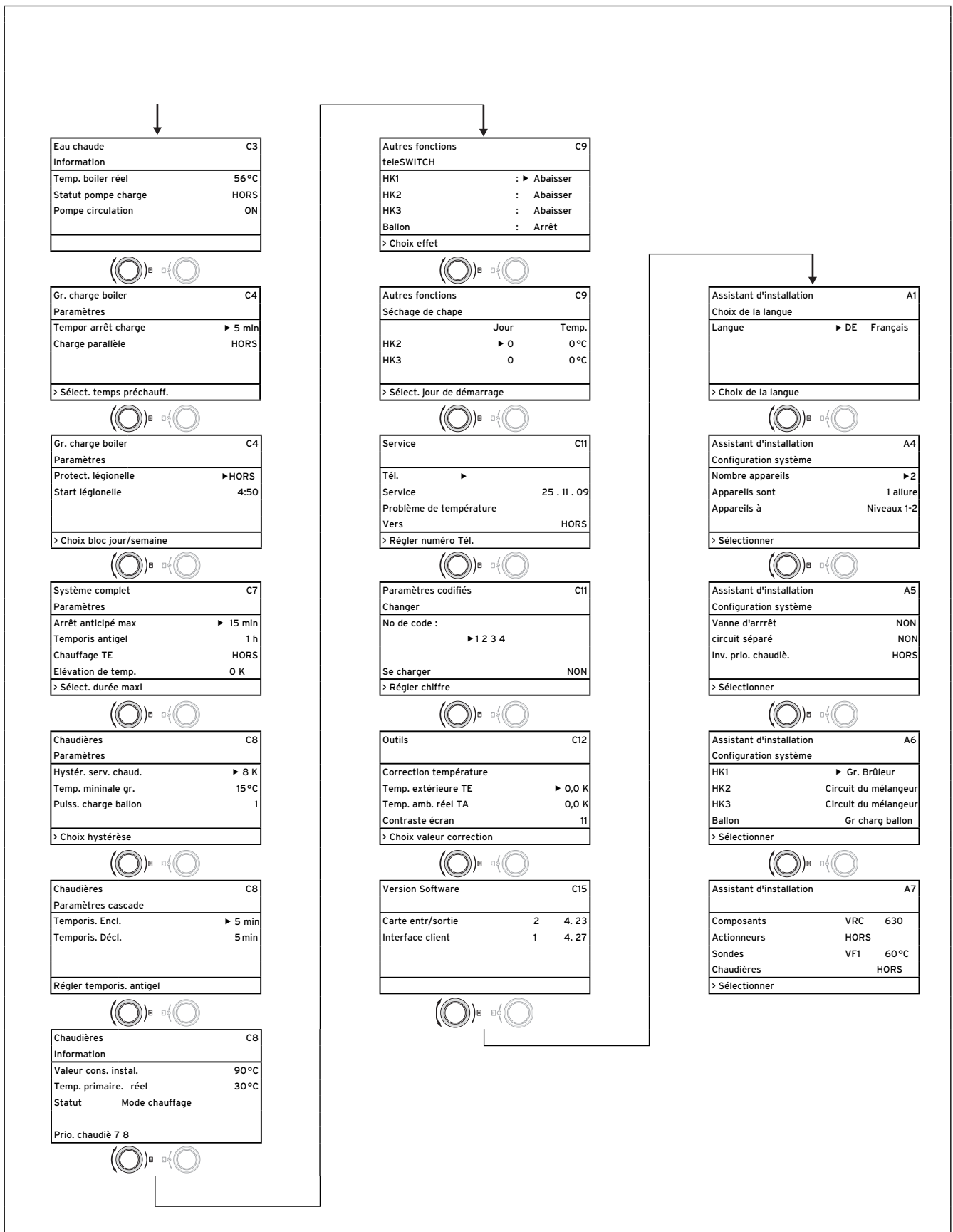

Fig. 3.7 Structure de menu du niveau de l'installateur spécialisé (suite)

3 Description des appareils et du fonctionnement

3.7 Niveaux de commande du régulateur

Le régulateur dispose de deux niveaux de commande : le niveau de commande utilisateur et le niveau de commande installateur spécialisé. Chaque niveau de commande comprend plusieurs menus dans lesquelles peuvent être affichés, réglés et modifiés les paramètres correspondants.



Le nombre des menus affichés dépend de la configuration de l'installation de chauffage. Pour cette raison, il est possible que soient décrits dans cette notice plus de menus que n'affiche le régulateur.

Niveau de l'utilisateur

Le niveau de l'utilisateur est celui qu'utilise la personne exploitant l'appareil et affiche les paramètres de base que l'utilisateur peut modifier sans connaissances préalables et pendant l'utilisation normale pour les adapter à ses besoins particuliers.

Le niveau de l'utilisateur comprend les affichages de base, les menus **1** ... **7** et les menus correspondants aux fonctions spéciales (fonction Economie, Mode party, Charge unique du ballon).

Niveau de l'installateur spécialisé

Le niveau de l'installateur spécialisé est celui qu'utilise ce dernier. Il permet de régler les paramètres spécifiques à l'installation, afin de permettre à l'installateur de configurer et optimiser l'installation de chauffage. Ces paramètres spécifiques à l'installation ne doivent être réglés et modifiés que par un spécialiste. Le niveau de l'installateur spécialisé est donc protégé par un code d'accès. Ceci permet de protéger ces paramètres de toute modification non intentionnelle.

Le niveau de l'installateur spécialisé inclut les menus **C1** à **C15**, les menus de l'assistant d'installation (**A1** à **A7**) et les menus des fonctions de service (par exemple la fonction Ramonage).

3.8 Types de menus

Le régulateur dispose de deux **types de menus** différents :

- l'affichage de base,
- un menu du niveau de l'utilisateur ou bien,
- un menu du niveau de l'installateur spécialisé. (Exemples : chap. **3.9**)

Dans l'affichage de base, vous pouvez voir et régler le type de fonctionnement en cours, ainsi que les valeurs de consigne ambiantes de chacun des circuits de chauffage.

Les menus du niveau de l'utilisateur sont signalés par la présence d'un numéro en haut à droite (par exemple **1**). Ce numéro vous permet de repérer ces menus plus facilement.

Dans les menus du niveau de l'utilisateur, vous pouvez régler, en fonction des besoins de l'utilisateur, par exemple la température ambiante, la plage horaire, les températures d'abaissement et les courbes de chauffage.

Les menus du niveau de l'installateur spécialisé sont signalés par la présence d'une lettre et d'un numéro en haut à droite (par exemple **C2**). Dans les menus du niveau de l'installateur spécialisé, vous ne pouvez visualiser que les paramètres spécifiques à l'installation (→ **chap. 7.3**).

3.9 Menus des diverses situations de commande

Au niveau utilisateur :																			
<table border="1"> <tr> <td>Me 02.12.09</td> <td>15:43</td> <td>-3 °C</td> </tr> <tr> <td>HK1</td> <td>▶ Auto</td> <td>☀ 20 °C</td> </tr> <tr> <td>HK2</td> <td>Auto</td> <td>☀ 20 °C</td> </tr> <tr> <td>HK3</td> <td>Auto</td> <td>☀ 20 °C</td> </tr> <tr> <td>HK4</td> <td>Eco</td> <td>☀ 22 °C</td> </tr> <tr> <td colspan="3" style="text-align: right;">VRC 630 ▼</td> </tr> </table>	Me 02.12.09	15:43	-3 °C	HK1	▶ Auto	☀ 20 °C	HK2	Auto	☀ 20 °C	HK3	Auto	☀ 20 °C	HK4	Eco	☀ 22 °C	VRC 630 ▼			<p>Exemple :Affichage de base</p> <p>L'affichage de base indique le mode de fonctionnement en cours ainsi que la valeur de consigne ambiante pour chaque circuit de chauffage et permet une modification rapide du type de fonctionnement pour chaque circuit de chauffage. Si plus de deux circuits de chauffage sont raccordés, ils sont affichés l'un après autres par rotation du dispositif de réglage ☐.</p> <p>Dans la partie supérieure de l'écran, vous pouvez voir les données de base suivantes : jour de la semaine, date, heure et température extérieure. Lorsqu'une erreur se produit, elle est affichée sur la seconde ligne sous forme de texte en clair. Au chapitre 7.2.1., il vous sera expliqué comment régler les données de base.</p> <p>L'affichage de base vous permet en outre d'appeler les types de fonctionnement spéciaux et les fonctions de service.</p> <p>La flèche ▼ située en bas à droite indique que d'autres modules sont raccordés au régulateur.</p> <p>Lorsque vous désirez contrôler ou régler le type de fonctionnement et la température de ces modules, il vous suffit de tourner le dispositif de réglage vers la droite pour passer aux lignes suivantes de l'écran.</p>
Me 02.12.09	15:43	-3 °C																	
HK1	▶ Auto	☀ 20 °C																	
HK2	Auto	☀ 20 °C																	
HK3	Auto	☀ 20 °C																	
HK4	Eco	☀ 22 °C																	
VRC 630 ▼																			
<table border="1"> <tr> <td>Valeurs principales</td> <td>☰ 1</td> </tr> <tr> <td>Date</td> <td>▶ 02 . 12 . 09</td> </tr> <tr> <td>Jour/semaine</td> <td>Me</td> </tr> <tr> <td>Heure</td> <td>14 : 08</td> </tr> <tr> <td>Été/Hiver</td> <td>Arrêt</td> </tr> <tr> <td colspan="2">> Régler le jour</td> </tr> </table>	Valeurs principales	☰ 1	Date	▶ 02 . 12 . 09	Jour/semaine	Me	Heure	14 : 08	Été/Hiver	Arrêt	> Régler le jour		<p>Exemple : Menu ☰ 1</p> <p>Les menus (☰ 1 à ☰ 7), vous permettent de faire tous les réglages de l'installation de chauffage au niveau 'utilisateur.</p> <p>Dans la zone supérieure sont affichés la dénomination du menu et son numéro (par exemple ☰ 1). La numérotation permet de repérer facilement les différents menus au cours de la programmation.</p>						
Valeurs principales	☰ 1																		
Date	▶ 02 . 12 . 09																		
Jour/semaine	Me																		
Heure	14 : 08																		
Été/Hiver	Arrêt																		
> Régler le jour																			
<table border="1"> <tr> <td>Me 02.12.09</td> <td>15:37</td> <td>- 15 °C</td> </tr> <tr> <td>Mode économique activé jusqu'à</td> <td>▶ 18:30</td> <td></td> </tr> <tr> <td colspan="3" style="text-align: right;">VRC 630</td> </tr> </table>	Me 02.12.09	15:37	- 15 °C	Mode économique activé jusqu'à	▶ 18:30		VRC 630			<p>Exemple :Fonctions spéciales</p> <p>Les fonctions spéciales modifient temporairement le mode de fonctionnement du circuit de chauffage et se terminent automatiquement.</p> <p>Pour cette raison, elles ne peuvent être appelées qu'à partir de l'affichage de base.</p>									
Me 02.12.09	15:37	- 15 °C																	
Mode économique activé jusqu'à	▶ 18:30																		
VRC 630																			
Au niveau de l'installateur spécialisé :																			
<table border="1"> <tr> <td>HK1</td> <td>C2</td> </tr> <tr> <td>Paramètres</td> <td></td> </tr> <tr> <td>Type Gr. Brûleur</td> <td></td> </tr> <tr> <td>Abaissement temp.</td> <td>▶ 15 °C</td> </tr> <tr> <td>Courbe de chauffe</td> <td>1,20</td> </tr> <tr> <td>Limite décl. TE</td> <td>20 °C</td> </tr> <tr> <td colspan="2">>Choix temp. ambiante</td> </tr> </table>	HK1	C2	Paramètres		Type Gr. Brûleur		Abaissement temp.	▶ 15 °C	Courbe de chauffe	1,20	Limite décl. TE	20 °C	>Choix temp. ambiante		<p>Exemple : menu C2</p> <p>Les menus C1 à C15 permettent de régler les paramètres spécifiques à l'installation. Seul l'installateur spécialisé peut les régler. Ces menus sont désignés par un C et un numéro en haut à droite de l'écran.</p> <p>Vous pouvez appeler les menus du niveau de l'utilisateur et voir les paramètres, mais aucune modification n'est possible.</p>				
HK1	C2																		
Paramètres																			
Type Gr. Brûleur																			
Abaissement temp.	▶ 15 °C																		
Courbe de chauffe	1,20																		
Limite décl. TE	20 °C																		
>Choix temp. ambiante																			

Les paramètres réglables sont indiqués sur fond gris.

Tab. 3.4 Types de menus

4 Montage

4 Montage

Le régulateur peut directement être fixé sur le mur, ou, comme télécommande, sur le mur à l'aide du socle mural VR 55 (accessoire).

Le régulateur est livré avec une des sondes de température extérieures suivantes :

VRC 693 : est raccordée au régulateur via un câble à deux brins,

VRC DCF : est raccordée au régulateur via un câble à trois brins.

4.1 Étapes de base pour l'installation

1. Préparation :

- Lire la notice d'installation
- Contrôler le contenu de la livraison

2. Installation de l'appareil :

- Monter le support mural et le régulateur central
- Monter la sonde extérieure (VRC DCF ou VRC 693)
- Effectuer l'installation électrique

3. Mise en fonctionnement :

- Procéder aux réglages de base sur le régulateur central
- Procéder aux réglages spécifiques à l'installation.

4. Remise à l'utilisateur

A ce sujet, quelques remarques supplémentaires : le régulateur permet la commande d'installations de chauffage avec différents composants.

Afin d'adapter la commande aux particularités locales, vous devez procéder à l'installation électrique en fonction des composantes indispensables dans le système. Vous trouverez de plus amples informations concernant l'installation électrique au chapitre 5.

4.2 Contenu de la livraison

Le régulateur est livré sous forme de kit.

Quantité	Composant
1	Régulateur calorMATIC 630 avec montage mural
4	Sonde standard VR 10
1	Sonde extérieure VRC DCF ou VRC 693 en fonction de la variante de pays (→ tab. 1.1)
1	Sachet de vis/de chevilles
2	Sachet de pinces de fixation

Tab. 4.1 Contenu de la livraison du kit calorMATIC 630

- Vérifiez à l'aide du tableau 4.1 le contenu de la livraison du kit du régulateur.

4.3 Accessoires

Vous pouvez utiliser les accessoires suivants pour étendre le système de régulation à bus modulaire :

Socle mural VR 55

La gamme d'accessoires comprend un socle mural permettant d'utiliser l'unité de commande comme télécommande, donc indépendamment de l'endroit d'installation du montage central mural avec les bornes plates ProE. La communication s'effectue via l'eBus. Un clapet est livré avec les accessoires ; il peut être enfiché à la place de l'unité de commande dans le montage central mural.

Module de mélangeur VR 60

Le module du mélangeur permet une extension de l'installation de chauffage avec deux circuits de mélangeurs. Il est possible de raccorder jusqu'à 6 modules de mélangeurs.

Sur le VR 60, le sélecteur permet de régler une adresse bus unique. Le réglage des programmes de chauffage, ainsi que de tous les paramètres nécessaires s'effectue via le régulateur central au moyen de l'eBus. Tous les raccordements spécifiques aux circuits de chauffage (sonde, pompe) s'effectuent directement sur le module de mélangeur avec un connecteur ProE.

Coupleur de bus modulable VR 30

Le coupleur de bus modulable permet la communication du régulateur central avec plusieurs appareils de chauffage Vaillant. Lorsque plus de deux appareils de chauffage doivent être commutés en cascade, un coupleur de bus est nécessaire pour chaque appareil de chauffage ; il établit la liaison entre l'eBus et l'appareil de chauffage (douille Western). Il est possible de raccorder jusqu'à 8 VR 30.

Le coupleur de bus est directement monté dans le coffret de commande de l'appareil de chauffage, la communication vers le régulateur s'effectue via l'eBus. Sur le VR 30, le sélecteur permet de régler une adresse bus unique. Tous les autres réglages sont effectués sur le régulateur central.

Coupleur de bus à commutateur VR 31

Le coupleur de bus VR 31 permet la communication du régulateur central auroMATIC 630 avec un générateur de chauffage à commutateur. Dans cette combinaison, la communication entre le régulateur et l'appareil de chauffage s'effectue via l'eBus. En cas de circuit en cascade, un coupleur de bus est nécessaire pour chaque générateur de chauffage. Il est possible de raccorder jusqu'à 6 coupleurs de bus.

Coupleur de bus modulable VR 32

Le coupleur de bus modulable VR 32 permet la communication du régulateur central avec plusieurs appareils de chauffage Vaillant équipé d'eBUS. Lorsque plusieurs appareils de chauffage sont montés en cascade, il faudra, à partir du second appareil de chauffage mettre

obligatoirement en place un coupleur de bus pour créer une liaison entre l'eBUS et l'appareil de chauffage (douille Western).

Vous pouvez raccorder jusqu'à huit VR 32.

Le coupleur de bus est directement monté dans le coffret de commande de l'appareil de chauffage, la communication vers le régulateur s'effectue via l'eBus. À l'aide d'un commutateur rotatif, réglez sur le VR 32 une adresse de bus unique. Tous les autres réglages sont effectués sur le régulateur central.

Télécommande VR 90

Il est possible de raccorder pour les huit premiers circuits de chauffage (circuit 1 ... 8) une télécommande propre. Elle permet le réglage du mode de fonctionnement, de la température ambiante de consigne et prend en compte, si nécessaire, la température ambiante au moyen d'une sonde ambiante intégrée.

Il est également possible de régler des paramètres pour le circuit de chauffage correspondant (programme horaire, courbe de chauffe, etc.).

De plus, il est possible d'interroger le circuit de chauffage, les affichages de maintenance ou de panne de l'appareil de chauffage. La communication avec le régulateur de chauffage s'effectue via l'eBus.

Sonde standard VR 10

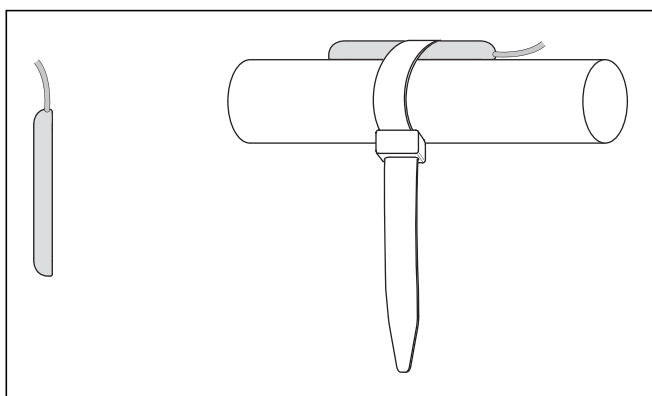

Fig. 4.1 Sonde standard VR 10

En fonction de la configuration de l'installation, des sondes supplémentaires sont nécessaires : sonde de départ, sonde du retour, sonde du collecteur ou du ballon. La gamme des accessoires Vaillant comprend une sonde standard. La sonde standard VR 10 est conçue de manière à ce qu'elle puisse être utilisée au choix comme sonde immergée, p. ex. en tant que sonde du ballon ou en tant que sonde du départ dans un compensateur hydraulique. À l'aide de la bande de cerclage, il est possible de fixer la sonde standard VR 10 et la sonde de contact sur le tuyau de chauffage, sur le départ ou le retour. Afin de garantir une bonne transmission de chaleur, la sonde est aplatie sur un côté. En outre, nous recommandons d'isoler le tuyau avec la sonde afin de garantir la meilleure prise de température possible.

Télécommutateur téléphone teleSWITCH

Le télécommutateur téléphone teleSWITCH (réf. 300679) est raccordé à la ligne téléphonique. Via le télécommutateur téléphone, il est possible de commuter de n'importe où le type de fonctionnement de chacun des circuits de chauffage et/ou du circuit du ballon.

4.4 Déballage de l'appareil

- Retirez l'emballage avec précaution sans endommager les pièces de l'appareil.

4.5 Contrôle du contenu de la livraison

- Contrôler que le contenu de la livraison est complet (→ tab. 4.1).

4.6 Mise au rebut de l'emballage

La mise au rebut de l'emballage de transport fait partie de l'installation du régulateur

- Mettez l'emballage de transport correctement au rebut.

4.7 Respect des exigences sur le lieu d'installation

Régulateur

- Installez le régulateur uniquement dans des locaux secs.
- Si vous montez le régulateur sur un mur, placez-le de façon à ce que la détermination de la température ambiante se fasse sans problème ; p. ex. sur une cloison de la pièce principale à une hauteur d'env. 1,5 m.
- Si la cmde par sonde amb. est activée, informer l'utilisateur que toutes les vannes des radiateurs doivent être entièrement ouvertes dans la pièce où le régulateur est installé.

Sonde extérieure

- Veillez à ce que le lieu d'installation :
 - ne soit ni protégé du vent, ni à un endroit particulièrement venteux,
 - ne soit pas exposé à un rayonnement solaire direct,
 - se trouve sur une façade exposée au nord ou nord-ouest.
- Veillez à ce que la sonde extérieure se trouve à au moins une distance de 1 m des ouvertures dans le mur externe desquelles s'échappe, continuellement ou sporadiquement de l'air chaud.
- Assurez-vous que, dans le cas où la sonde extérieure est montée sur des bâtiments comportant jusqu'à 3 étages, elle soit placée au deux-tiers des façades. Pour les bâtiments plus élevés, la sonde doit être montée entre le second et le troisième étage.

4 Montage

4.8 Montage du régulateur de chauffage calorMATIC 630

4.8.1 Montage du régulateur avec support mural

Le support mural et le régulateur font partie du contenu de la livraison, ainsi que les borniers électriques. Les borniers sont exécutés selon la technique du système ProE. Vous devez procéder à tous les raccordements à ces borniers sur place.



Danger !
Danger de mort par contact avec les raccordements conducteurs de tension !

Le commutateur principal n'arrête pas complètement l'alimentation en courant.

- Débranchez l'alimentation électrique avant d'intervenir.
- Assurez-la contre toute remise en service.

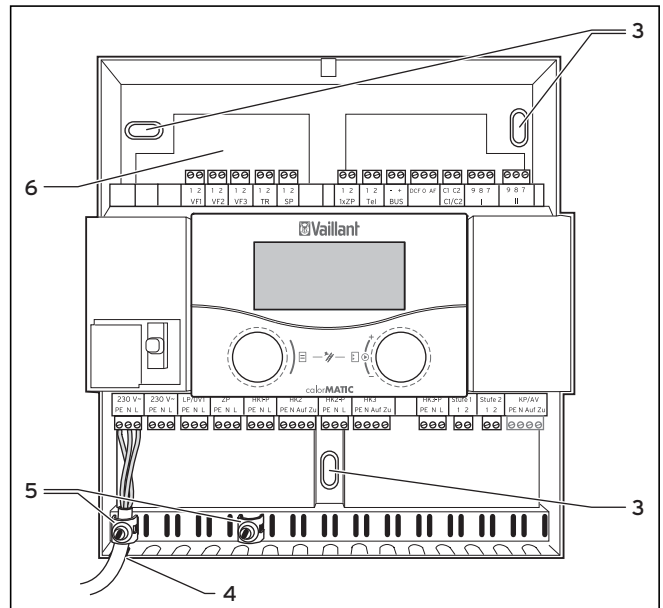

Fig. 4.3 Montage mural

Légende

- 3 Alésage de fixation
- 4 Orifice pour le câble
- 5 Pince de fixation
- 6 Traversée de câble

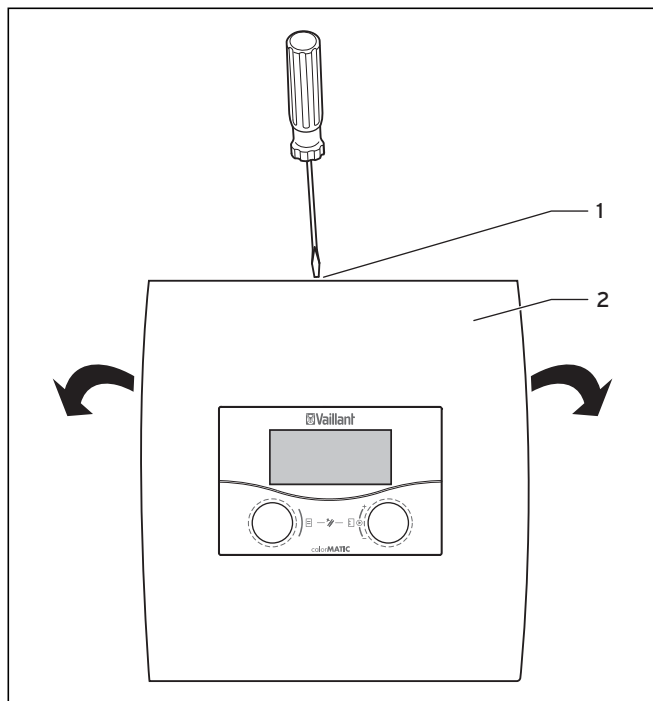

Fig. 4.2 Ouverture du montage mural

Légende

- 1 Vis
- 2 Couverture du boîtier

Le couvercle du boîtier est en une pièce.

- Détachez la vis (1) sur le côté supérieur du boîtier.
- Rabattez le couvercle du boîtier (2). Démontez le couvercle du boîtier et enlevez-le.



Attention !
Risque de court-circuit !

Un dénudage trop important risque de causer des courts-circuits sur la plaquette de circuit imprimé, si les câbles ne sont pas fixés correctement dans le connecteur.

- Isolez les câbles qui transportent le courant à 230 V sur une longueur maximale de 30 mm pour le raccordement au connecteur ProE.
- Veillez à ce que le câblage soit correct.

- Tracez l'ensemble des trois alésages de fixation (3) et procédez aux perçages.
- Sélectionnez les chevilles en fonction des murs existants et vissez le montage mural.
- Montez la sonde extérieure et procédez ensuite à l'installation électrique (→ chap. 5).

4.8.2 Montage du régulateur comme télécommande

Si vous voulez monter le régulateur sur le mur comme télécommande avec commande par sonde ambiante, veuillez respecter les points suivants :

- **Accessoire nécessaire :**
vous avez besoin du socle mural VR 55 (accessoire, non compris dans le contenu de la livraison). Un couvercle pour le montage mural est également fourni avec le socle mural VR 55.
- **Lieu d'installation :**
le lieu de montage le plus propice est généralement sur l'un des murs intérieurs dans la pièce principale de l'habitation à 1,5m du sol environ.

- Montez le régulateur de façon à ce qu'il puisse échantillonner à cet endroit l'air ambiant en circulation - sans être gêné par des meubles, des rideaux ou d'autres objets.
- Choisissez le site d'installation de manière à ce que ni des courants d'air venant des portes ou des fenêtres, ni des sources de chaleur comme les radiateurs, le mur de la cheminée, la télévision ou les rayonnements solaires ne puissent influencer directement le régulateur.



Dans la pièce dans laquelle le régulateur est mis en place, tous les robinets des radiateurs doivent être complètement ouverts lorsque la commande par sonde ambiante est activée. Informez-en l'utilisateur.



Danger !
Danger de mort par contact avec les raccordements conducteurs de tension !

Le commutateur principal n'arrête pas complètement l'alimentation en courant.

- Débranchez l'alimentation électrique avant d'intervenir.
- Assurez-la contre toute remise en service.

- Posez les câbles électriques allant vers l'appareil de chauffage avant de fixer le régulateur.

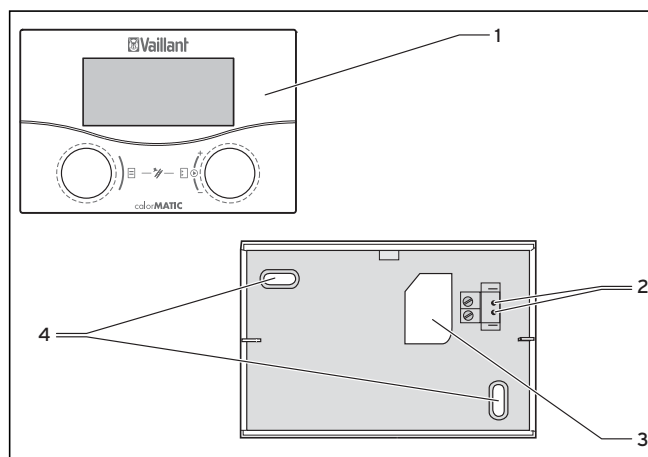

Fig. 4.4 Montage en tant que télécommande

Légende

- 1 Régulateur
 - 2 Accueil
 - 3 Traversée de câble
 - 4 Alésages de fixation
- Mettez l'alimentation en courant hors service.
 - Assurez-la contre toute remise en service.
 - Ouvrez le montage mural à l'aide d'un tournevis.
 - Retirez le couvercle du boîtier.
 - Retirez le régulateur.
 - Pratiquez deux alésages de fixation (3) pour le socle mural VR 55, d'un diamètre de 6 mm (voir fig. 4.4).
 - Insérez les chevilles fournies.
 - Passez le câble de raccord à travers le passe-câbles (3).
 - Fixez le socle mural au mur à l'aide des deux vis fournies.
 - Raccordez le câble de raccord (→ fig. 4.3).
 - Placez l'appareil de régulation sur le socle mural de manière à ce que les ergots situés sur l'arrière de la partie supérieure s'insèrent dans les logements (2).
 - Enfoncez le régulateur (1) sur le socle mural jusqu'à ce qu'il s'encliquette.
 - Montez le couvercle fourni dans le montage mural.
 - Montez la protection.

4 Montage

4.8.3 Montage du récepteur DCF avec sonde extérieure intégrée



Attention !
Danger de dommage matériel dû à un montage incorrect !

Tout montage incorrect peut provoquer des dysfonctionnements de l'appareil et/ou endommager le mur du bâtiment, par exemple à cause de l'humidité.

- Respectez le câblage décrit et la position de montage correcte de la sonde de température extérieure.
- Pratiquez une traversée murale, pente vers l'extérieur.
- Placez le câble de raccordement avec une boucle anti-goutte.
- Vérifiez que le récepteur DCF est étanche.

Le récepteur DCF avec sonde extérieure intégrée ne doit être ouvert que par un spécialiste agréé et installé, selon les illustrations.

Les prescriptions de sécurité existantes et les notices d'installation de l'appareil de chauffage et du régulateur de chauffage doivent être respectées.

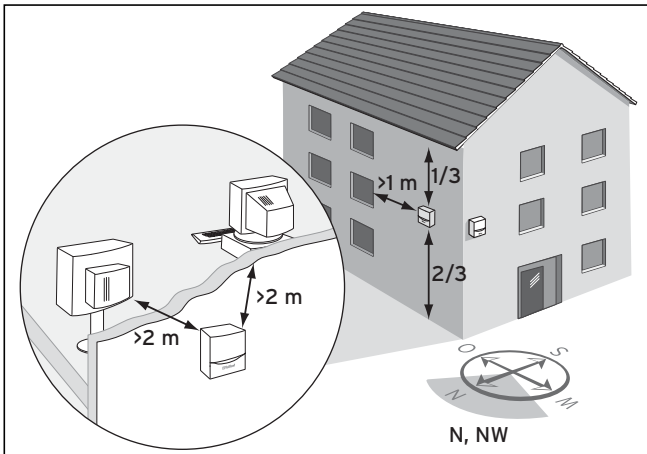

Fig. 4.5 Lieu de montage du récepteur DCF

- Respectez les exigences portant sur le lieu d'installation (→chap. 4.7)

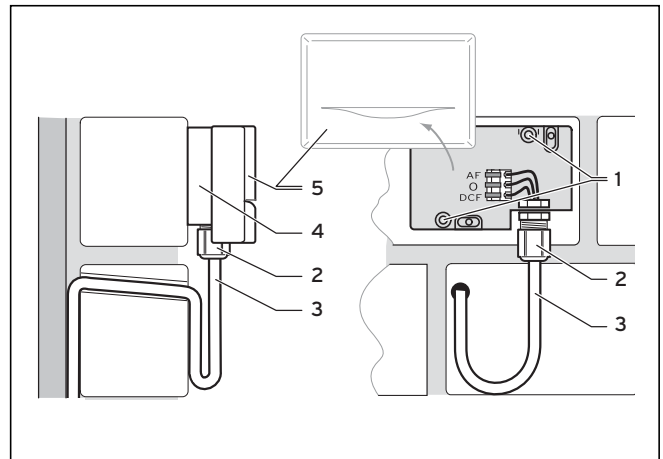

Fig. 4.6 Position de montage du récepteur DCF

Légende

- 1 Trous de fixation
- 2 Écrou-raccord pour passe-câble
- 3 Câble de raccordement à 3 bris avec boucle anti-goutte
- 4 Socle mural
- 5 Couvercle de boîtier

- Planifiez les alésages nécessaires pour les fixations et les câblages avec soin avant de perforer le mur.
- Repérez un emplacement approprié sur le mur. Prendre en compte le câblage pour la sonde de température extérieure.
- Posez le câble de raccordement (3) sur place avec une légère pente vers l'extérieur et une boucle anti-goutte.
- Retirez le couvercle du boîtier (5) de la sonde de température extérieure.
- Percez deux trous d'un diamètre de 6 mm en fonction des trous de fixation (1).
- Insérez les chevilles fournies.
- Fixez le socle mural (4) au mur à l'aide de deux vis. Le passe-câble doit être orienté vers le bas.

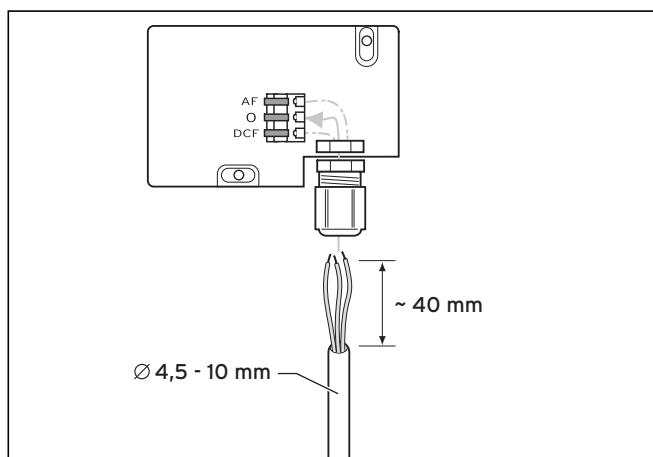

Fig. 4.7 Raccordement du câble du récepteur DCF

- Desserrez légèrement l'écrou-raccord (2) et passez le câble de raccordement par le bas à travers la traversée de câble.
- Procédez à l'installation électrique suivant les indications du chap. 5.4.
- Resserrez l'écrou-raccord (2). Le joint de la traversée du câble s'adapte au diamètre du câble employé (diamètre de câble : 4,5 à 10 mm).
- Placez le joint entre le socle mural et le couvercle du boîtier.
- Enfoncez le couvercle du boîtier sur le socle mural jusqu'à ce qu'il s'enclenche.

Normalement, la durée de la synchronisation est de 5 minutes environ et peut durer jusqu'à 20 minutes en fonction des conditions locales et atmosphériques.

4.8.4 Montage du récepteur VRC 693

Seul un installateur agréé est habilité à ouvrir l'appareil et à le monter en se conformant aux illustrations. Les prescriptions de sécurité existantes et les notices d'installation de l'appareil de chauffage et du régulateur de chauffage doivent être respectées.



Attention !

Éviter des dommages dus à un montage n'ayant pas été effectué suivant les règles de l'art !

Tout montage incorrect peut provoquer des défauts sur l'appareil et/ou sur le mur du bâtiment, par exemple à cause de l'humidité.

- Respectez le câblage décrit et la position de montage correcte de la sonde de température extérieure.
- Pratiquez une traversée murale, pente vers l'extérieur.
- Placez le câble de raccordement avec une boucle anti-goutte.
- Veillez à ce que la sonde extérieure soit étanche.

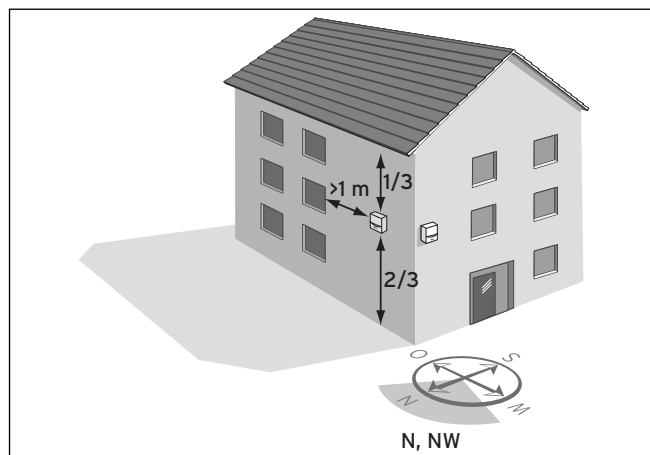

Fig. 4.8 Lieu d'installation de la sonde de température externe VRC 693

Selon la facilité d'accès du lieu d'installation, il est possible de choisir entre le montage encastré ou le montage mural.

4 Montage

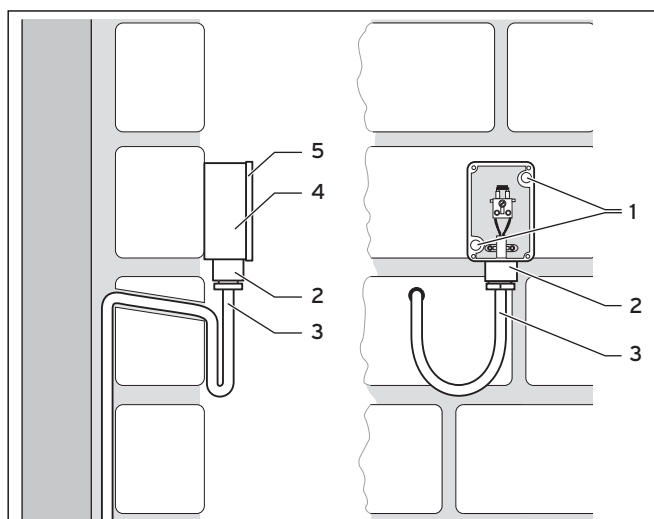

Fig. 4.9 Montage de la sonde de température extérieure VRC 693

Légende

- 1 Trous de fixation
- 2 Écrou-raccord pour passe-câble
- 3 Câble de raccordement à 2 brins avec boucle anti-goutte
- 4 Boîtier
- 5 Couvercle de boîtier

- Planifiez les alésages nécessaires pour les fixations et les câblages avec soin avant de perforer le mur.
- Respectez les exigences portant sur le lieu d'installation (→chap. 4.7)
- Retirez le couvercle du boîtier (5) de la sonde de température extérieure.
- Repérez un emplacement approprié sur le mur. Prendre en compte le câblage pour la sonde de température extérieure.
- Percez deux trous d'un diamètre de 6 mm en fonction des trous de fixation (1).
- Insérez les chevilles fournies.
- Posez le câble de raccordement (3) sur place avec une légère pente vers l'extérieur et une boucle anti-goutte.
- Fixez le boîtier (4) au mur avec 2 vis au niveau des trous de fixation (1).
- Placez côté mur le câble de raccordement (3) (câble d'au moins 2 x 0,75 mm²).
- Passez le câble de connexion par le bas à travers la traversée de câble (2).
- L'étanchéité à l'eau de la sonde extérieure et du bâtiment doit être garantie par un passe-câbles approprié et un montage soigneux.
- Procédez à l'installation électrique suivant les indications du chap. 5.4.
- Assurez-vous que le joint du boîtier est correctement fixé sur le couvercle du boîtier (5).
- Enfoncez le couvercle du boîtier (5) sur le boîtier (4).
- Fixez le couvercle du boîtier (5) sur le boîtier en utilisant les vis comprises dans la livraison (4).

5 Installation électrique



L'installation électrique doit uniquement être effectuée par un installateur agréé qui se porte garant du respect des normes et des directives en vigueur.

Nous renvoyons plus précisément à la norme VDE 0100 et aux consignes du fournisseur d'électricité compétent.



Danger !
Danger de mort par contact avec les raccordements conducteurs de tension !

Danger de mort par choc électrique pour tous travaux dans le coffret électrique de l'appareil de chauffage.

Le commutateur principal n'arrête pas complètement l'alimentation en courant.

La tension reste permanente au niveau des bornes L et N de raccordement au secteur, même lorsque le commutateur principal est éteint !

- Débranchez l'alimentation électrique avant d'intervenir.
- Assurez-la contre toute remise en service.



Attention !
Risque de dommages par court-circuit !

Les câbles qui transportent la tension à 230 V ne doivent être dénudés au maximum que de 30 mm pour le raccordement sur le connecteur ProE. Un dénudage plus important risque de causer des courts-circuits sur la plaquette de circuit imprimé si les câbles ne sont pas fixés correctement dans le connecteur.

- Dénudez les câbles de raccordement au connecteur ProE sur une portion d'au plus 30 mm.
- Veillez à ce que le câblage soit correct.



La tension nominale du réseau doit s'élever à 230 V. En cas de tensions du réseau supérieures à 253 V et inférieures à 190 V, des dysfonctionnements sont possibles.

L'appareil doit être raccordé à une conduite de raccordement fixe et à un dispositif séparateur avec un intervalle de coupure d'au moins 3 mm (ex. : fusibles ou commutateur de puissance).

- Respectez les prescriptions correspondantes.

5.1 Raccordement de l'appareil de chauffage sans eBUS



Attention !
Dysfonctionnement à cause d'un mauvais raccordement électrique !

Si plus de deux appareils de chauffage sont raccordés sans eBUS, il faut que tous les appareils de chauffage soient raccordés via le coupleur de bus VR 30.

Les fiches 7/8/9 ne sont pas commandées.

- Connectez tous les appareils de chauffage via un coupleur de bus VR 30.

- Ouvrez le boîtier de commande de l'appareil de chauffage/de la chaudière conformément à la notice d'installation.

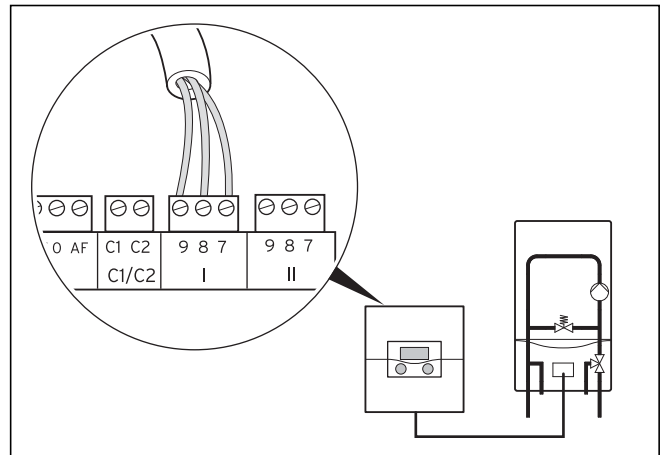

Fig. 5.1 Raccordement de l'appareil de chauffage

- Procédez au câblage du raccordement de l'appareil de chauffage avec la conduite de connexion (min. 3 x 0,75 mm²) (→ fig. 5.1).
- Raccordez l'appareil de chauffage au secteur avec un câble réseau dans le montage mural.



Le calorMATIC 630 possède un commutateur principal qui permet de déconnecter l'électronique interne et l'ensemble des acteurs raccordés (pompes, mélangeurs) en vue de tests ou de maintenance.

Si, au sein du système, le courant total maximal de 6,3 A ou la charge maximale de contact de 2 A est dépassée, les consommateurs doivent alors être commutés par le biais d'un contacteur-disjoncteur.

5 Installation électrique

5.2 Raccordement de l'appareil de chauffage avec eBUS

- Ouvrez le boîtier de commande de l'appareil de chauffage conformément à la notice d'installation.

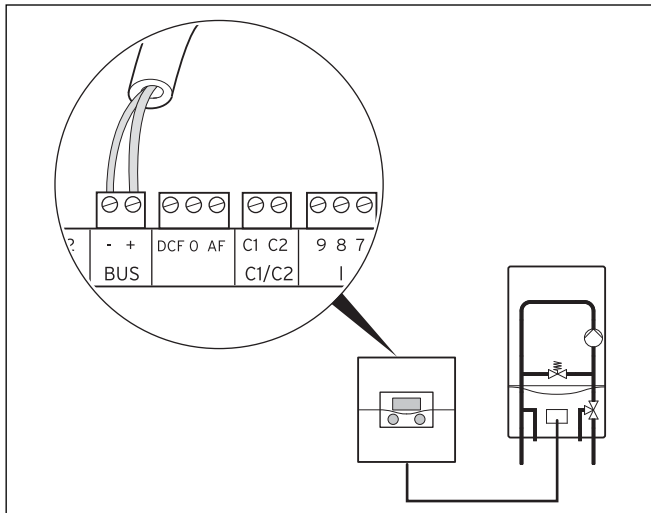

Fig. 5.2 Raccordement de l'appareil de chauffage

- Procédez au câblage de raccordement de l'appareil de chauffage comme décrit à la fig. 5.2. La conduite eBUS (au moins 2 x 0,75 mm²) doit être mise en place côté paroi.



Le régulateur possède un commutateur principal qui permet de déconnecter l'électronique interne et l'ensemble des acteurs raccordés (pompes, mélangeurs) en vue de tests ou de maintenance.

Si, au sein du système, le courant total maximal de 6,3 A ou la charge maximale de contact de 2 A est dépassée, les consommateurs doivent alors être commutés par le biais d'un contacteur-disjoncteur.

Les appareils externes ou les appareils commandés graduellement (possibilité de raccordement de jusqu'à six appareils) peuvent être raccordés via un coupleur de bus VR 31.



Attention ! Dysfonctionnement à cause d'un mauvais raccordement électrique !

Dans le cas d'appareils de chauffage avec eBUS, il faut utiliser le raccord eBUS, car sinon le système ne fonctionne pas.

- N'utilisez pas les pinces 7/8/9 parallèlement à l'eBUS.

- En cas de montage en cascade, raccordez tous les autres appareils de chauffage avec eBUS avec un VR 32.
- Indiquez au coupleur de bus VR 32 les numéros correspondants des appareils, au niveau du commutateur d'adressage.
 - exemple : « 2 » pour le second appareil de chauffage
 - « 3 » pour le troisième appareil etc.



Attention ! Dysfonctionnement à cause d'une mau- vaise correspondance des pôles !

Une mauvaise correspondance des pôles empêche la communication via l'eBUS et peut entraîner un court-circuit.

Le régulateur ne peut alors plus commander l'installation de chauffage.

- Veillez à ce que les pôles soient correctement connectés.

5.3 Câblage

Le régulateur reconnaît automatiquement la sonde. Les générateurs de chaleur raccordés sont automatiquement configurés.

Vous devez combiner manuellement les circuits de chauffage raccordés en fonction de la combinaison d'installation.

- Procédez au câblage de raccord des composants conformément au plan de câblage correspondant.



Perte possible de confort.
Il est possible que la température ambiante de consigne ne soit pas atteinte.

- Raccordez la sonde VF1 pour déterminer la température de départ commune.
- Raccordez toujours, dans le cas d'installations montées en cascade, la sonde VF1.

5.3.1 Raccordement d'un circuit du mélangeur en tant que circuit de charge du ballon

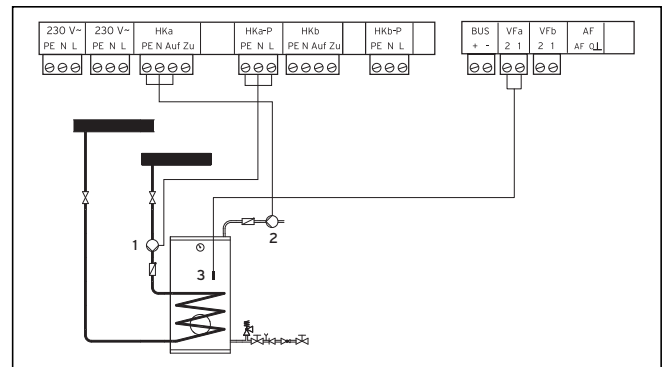

Fig. 5.3 Raccordement d'un circuit de mélangeur en tant que circuit de charge du ballon

Légende

- 1 Pompe d'accumulation
- 2 Pompe de circulation
- 3 Sonde du boiler

Chaque circuit de mélangeur du système peut également être utilisé comme circuit de charge du ballon.

- Procédez au câblage de raccordement comme décrit à la fig. 5.3.

5 Installation électrique

5.3.2 Particularités du raccordement de la pompe de circulation

Le régulateur dispose d'un raccord séparé pour une pompe de circulation. Cette pompe de circulation est affectée au circuit de charge du ballon non reconfiguré. Pour celle-ci, il est possible d'utiliser un programme horaire réglable indépendamment du programme de charge du ballon.

Si une pompe de circulation est raccordée dans un circuit de mélangeur reconfiguré en circuit de charge du ballon, alors la pompe de circulation aura toujours le même programme horaire que le circuit du mélangeur reconfiguré.

Les circuits de ballon et les pompes de circulation raccordées présentent généralement le même type de fonctionnement. Cela signifie que le type de fonctionnement qui peut être réglé pour le circuit de charge du ballon est en général valable également pour la pompe de circulation.

En cas d'utilisation combinée avec un VIH-RL, on utilisera obligatoirement les bornes de raccordement VIH-RL de la pompe de circulation, car la VIH-RL reprend l'ensemble des fonctions d'eau chaude.

5.3.3 Entrées pour les fonctions spéciales

Le régulateur dispose d'entrées spécifiques (→fig. 4.4), pouvant être utilisées si nécessaire pour les fonctions spéciales.

Entrée de la pompe de circulation 1xZP

Vous pouvez raccorder à l'entrée **1xZP** une touche hors potentiel.

Après une brève pression sur la touche, la pompe de circulation est activée indépendamment du programme horaire réglé pour une période fixe de 5 minutes.

Entrée TEL

Vous pouvez raccorder à cette entrée un contact (commutateur) hors potentiel.

Lorsque le commutateur est activé, et ce quel que soit le réglage du menu **C9**, le type de fonctionnement des circuits de chauffage, des circuits de ballon d'eau chaude et de la pompe de circulation raccordés est modifié.

Si vous raccordez à cette entrée un teleSWITCH (accessoire), il devient possible, quel que soit le paramétrage du menu **C9**, de modifier à distance (par téléphone) le type de fonctionnement des circuits de chauffage, des circuits de ballons d'eau chaude et de la pompe de circulation raccordés.

5 Installation électrique

5.3.5 Particularités du raccord du ballon d'eau chaude

Exemple 1

Lorsqu'un ballon d'eau chaude est raccordé directement à l'appareil de chauffage, prenez en compte les éléments suivants :

Dans le menu **A5** de l'assistant d'installation, il faut que :

- pour un appareil de chauffage, le paramètre **Préférence** ou bien
- dans le cas d'une cascade, le paramètre **circuit séparé** soit toujours réglé sur **Oui**. Ce n'est qu'ainsi qu'il sera possible de garantir un fonctionnement sans heurt. Ce réglage ne concerne pas les circuits d'eau chaude supplémentaires et non configurés et intégrés après le compensateur hydraulique.

Équipement de l'installation de chauffage :

- 1 générateur de chaleur
(par ex. chauffage mural au gaz, raccordement par eBUS)
- 1 ballon d'eau chaude
- 1 circuit de chauffage non régulé (circuit du brûleur, commande par télécommande)
- 2 circuits de chauffage régulés
(2 circuits de chauffage au sol, commande par télécommandes)

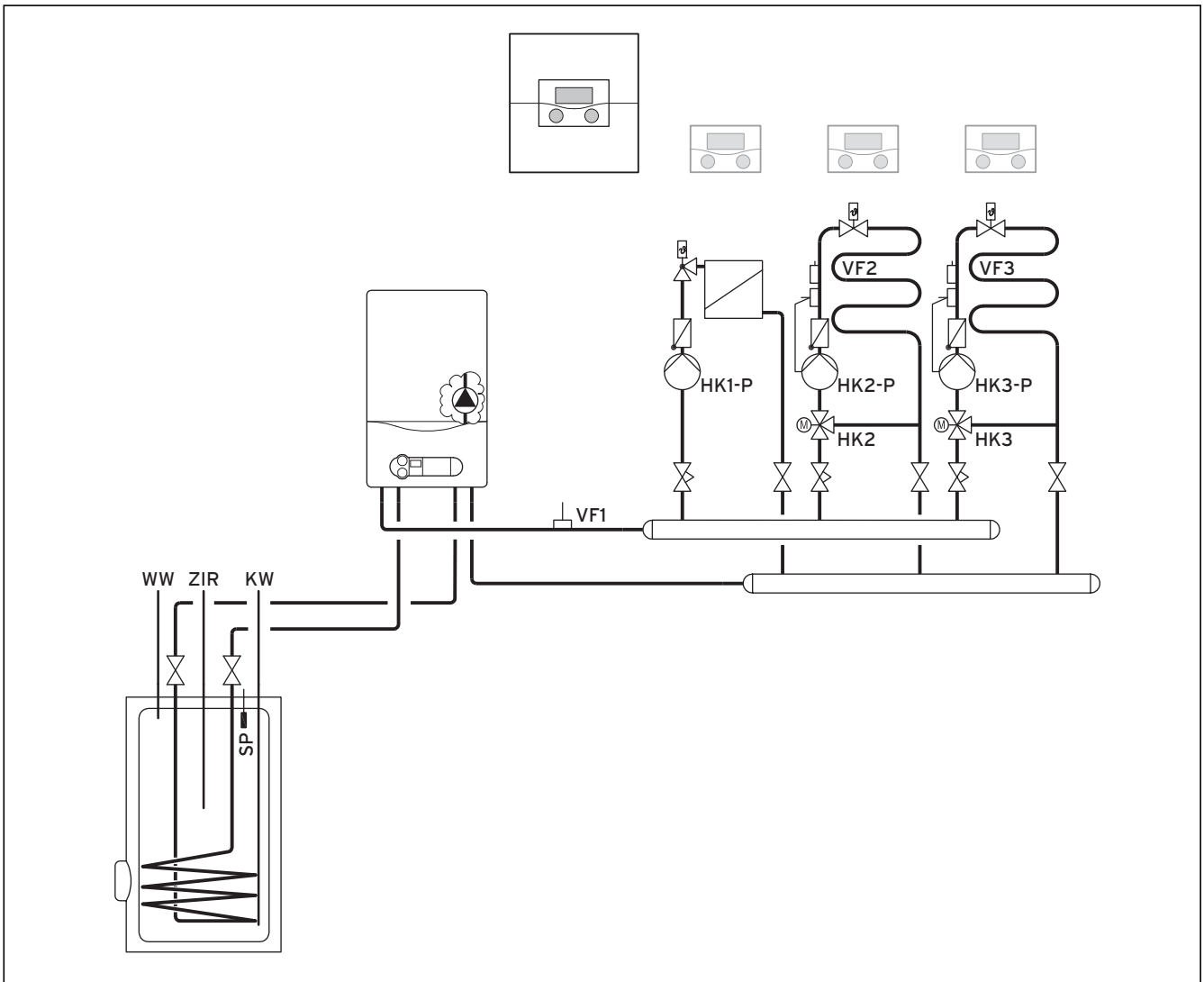

Fig. 5.5 Appareil de chauffage mural avec VRC 630

Légende

- WW Ballon d'eau chaude
- ZIR Pompe de circulation
- SP Sonde du ballon
- KW Eau froide
- VF1 Sonde de départ 1
- VF2 Sonde de départ 2
- VF3 Sonde de départ 3
- HK1-P Pompe du circuit de chauffage 1
- HK2-P Pompe du circuit de chauffage 2
- HK3-P Pompe du circuit de chauffage 3
- HK2 Mélangeur
- HK3 Mélangeur



Attention, représentation de principe !
 Ce schéma ne contient pas tous les éléments
 de sécurité et d'arrêt indispensables pour un
 montage réglementaire. Une planification
 spécifique à l'installation est nécessaire !

5 Installation électrique

Exemple 2

Lorsque le ballon d'eau chaude est installé derrière le compensateur hydraulique, vous devez régler le paramètre **circuit séparé** du menu **A5** de l'assistant d'installation sur **Non**.

- Pour les appareils de chauffage avec soupape d'inversion prioritaire intégrée pour la production d'eau chaude, retirez le connecteur de la soude d'inversion prioritaire.

Équipement de l'installation de chauffage :

- 4 générateurs de chaleur (par ex. 4 chauffages muraux au gaz, raccordement par eBUS)
- 1 ballon d'eau chaude (raccordé derrière le compensateur hydraulique)
- 1 circuit de chauffage non régulé (circuit du brûleur, commande via télécommande)
- 4 circuits de chauffage régulés (4 circuits de chauffage au sol, commande via télécommandes)

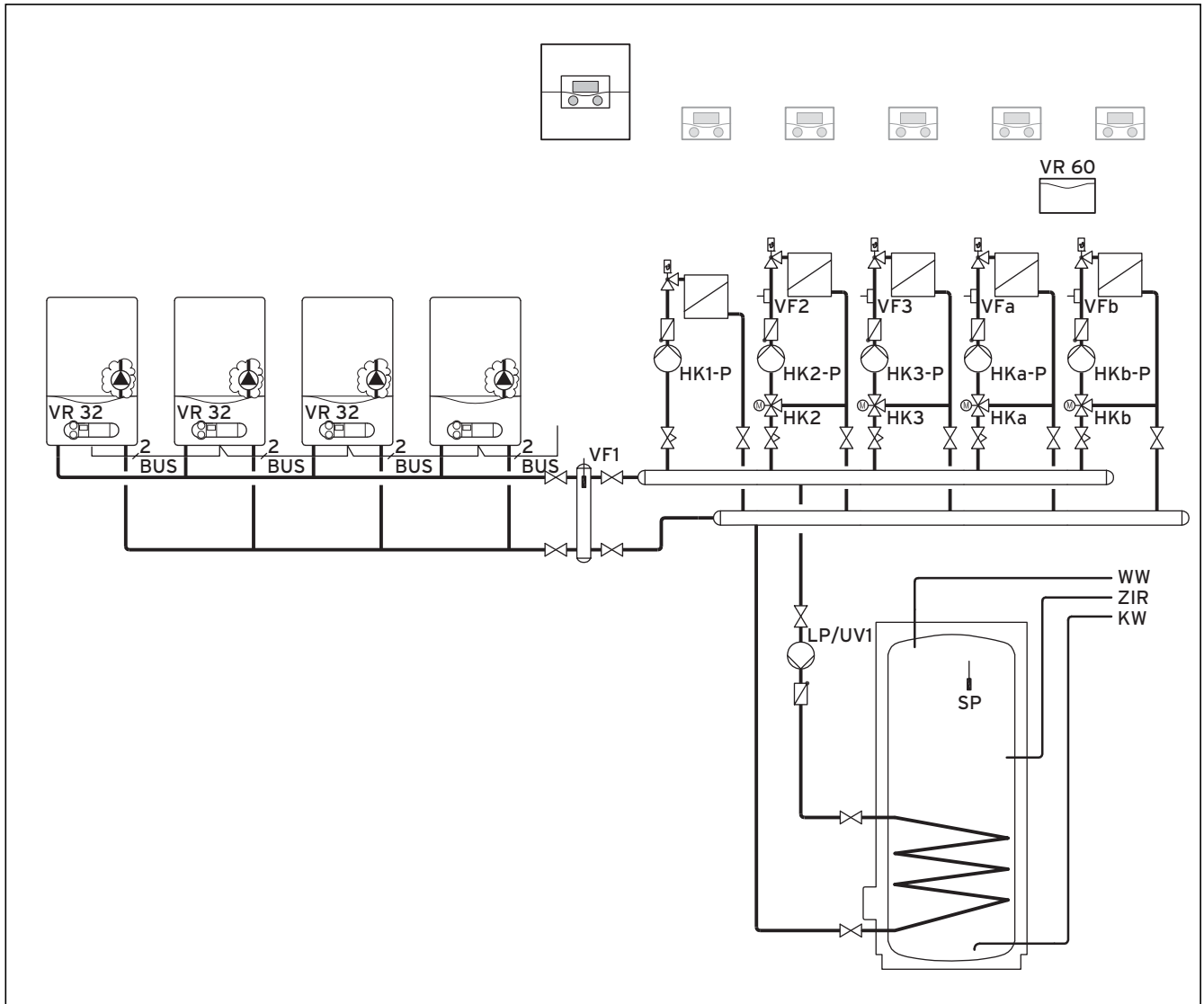

Fig. 5.6 Appareils de chauffage mural avec VRC 630 VIH derrière le compensateur

Légende

VR 32	Coupleur de bus VR 32
VR 60	Module du mélangeur VR 60
BUS	eBUS
WW	Ballon d'eau chaude
ZIR	Pompe de circulation
SP	Sonde du ballon
KW	Eau froide
VF 1	Sonde de température de départ
VF 2	Capteur température départ circuit de chauffage 2
VF 3	Capteur température départ circuit de chauffage 3
VFa	Sonde de température de départ circuit du mélangeur a
VFb	Sonde de température de départ circuit du mélangeur b
HK1-P	Pompe circuit du brûleur
HK 2-P	Pompe circuit de chauffage 2
HK 3-P	Pompe circuit de chauffage 3
HKa-P	Pompe de chauffage circuit du mélangeur
HKb-P	Pompe de chauffage circuit du mélangeur
HK 2	Mélangeur circuit de chauffage 2
HK 3	Mélangeur circuit de chauffage 3
HK a	Mélangeur circuit de mélange a
HK b	Mélangeur circuit de mélange b
LP/UV1	Pompe de charge du ballon/soupape d'inversion



Attention, représentation de principe !
Ce schéma ne contient pas tous les éléments de sécurité et d'arrêt indispensables pour un montage réglementaire. Une planification spécifique à l'installation est nécessaire !

Vous pouvez relier directement le premier appareil de chauffage avec l'eBUS du régulateur. Ce faisant, respectez la polarité.

À partir du second appareil de chauffage un coupleur de bus est nécessaire.

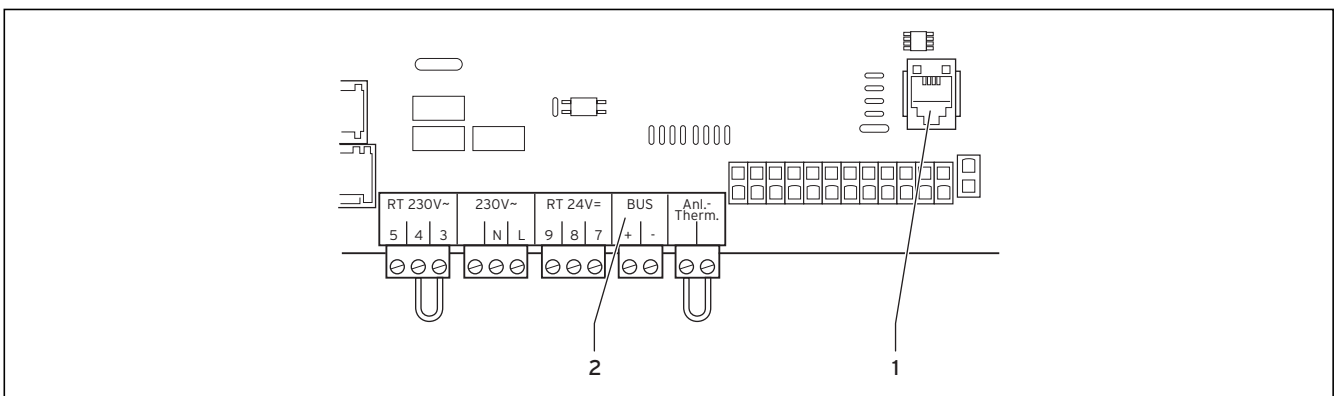

Fig. 5.7 E-Box pour le raccordement du coupleur de bus VR 32

Légende

- 1 Interface eBUS pour le coupleur de bus VR 32
- 2 eBUS (utiliser uniquement pour le premier appareil sans VR 32)

- Observez également les indications de la notice du coupleur de bus VR 32.

5 Installation électrique

Exemple 3

Équipement de l'installation de chauffage :

- 1 générateur de chaleur (par ex. 2 chaudières sur pieds icoVIT, raccordement par eBUS)
- 1 ballon d'eau chaude
- 1 circuit de chauffage non régulé (circuit de combustion, commande via télécommande)
- 2 circuits de chauffage régulés (2 circuits de radiateur, commande via télécommandes)

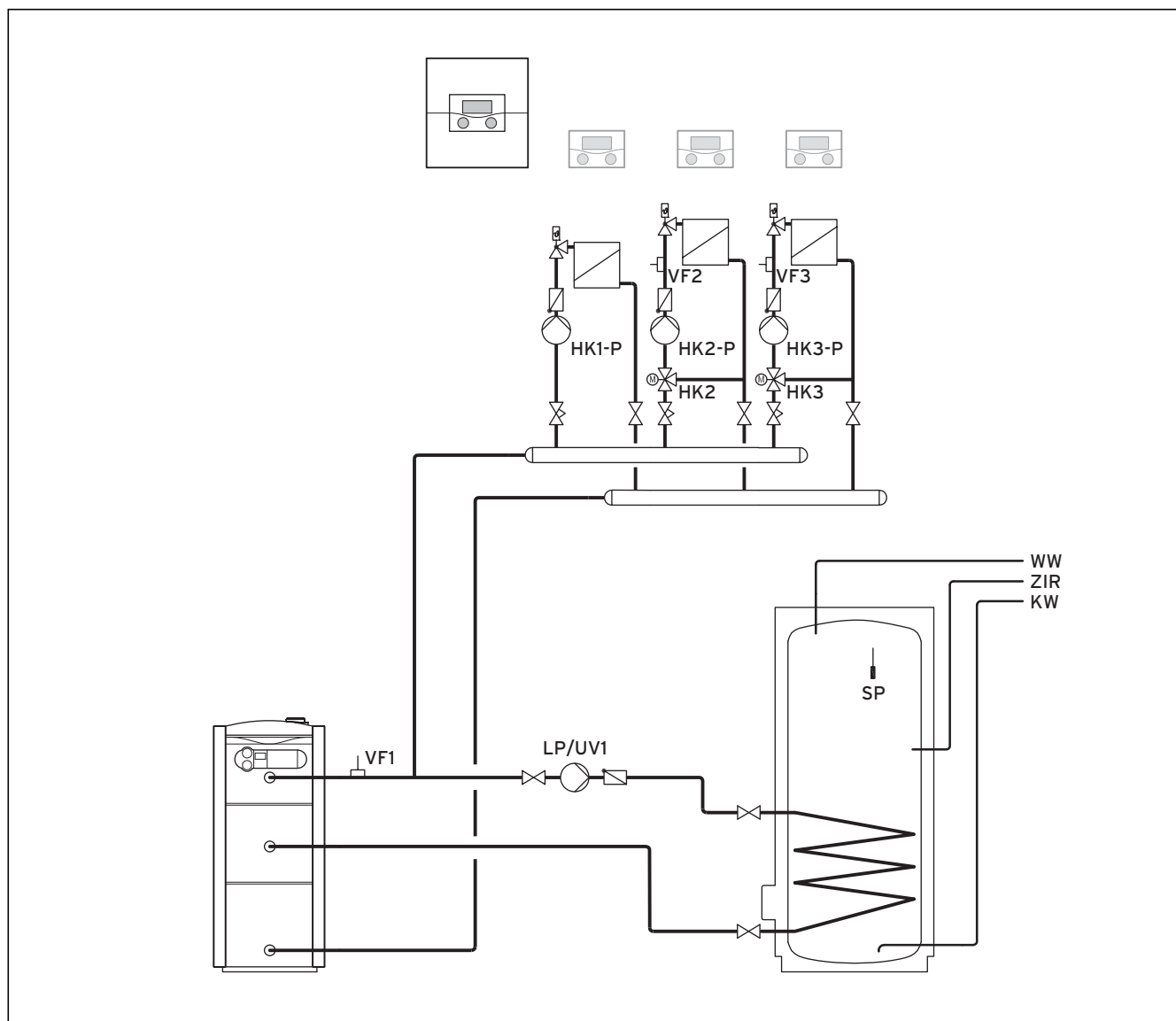

Fig. 5.8 calorMATIC 630 appareil sur pieds 1

Légende

WW	Ballon d'eau chaude
ZIR	Pompe de circulation
SP	Sonde du ballon
KW	Eau froide
VF 1	Sonde de température de départ
VF 2	Capteur température départ circuit de chauffage 2
VF 3	Capteur température départ circuit de chauffage 3
HK1-P	Pompe circuit du brûleur
HK 2-P	Pompe circuit de chauffage 2
HK 3-P	Pompe circuit de chauffage 3
HK 2	Mélangeur circuit de chauffage 2
HK 3	Mélangeur circuit de chauffage 3
LP/UV1	Pompe de charge du ballon/soupape d'inversion



Attention, représentation de principe !
Ce schéma ne contient pas tous les éléments de sécurité et d'arrêt indispensables pour un montage réglementaire. Une planification spécifique à l'installation est nécessaire !

5 Installation électrique

Exemple 4

Équipement de l'installation de chauffage :

- 1 générateur de chaleur
(par ex. 1 appareil de chauffage sur pied eco-CRAFT)
- 1 ballon d'eau chaude
- 1 circuit de chauffage non régulé (circuit de combustion, commande via télécommande)
- 1 circuit de chauffage régulé (1 circuit de radiateurs, commande via télécommande)

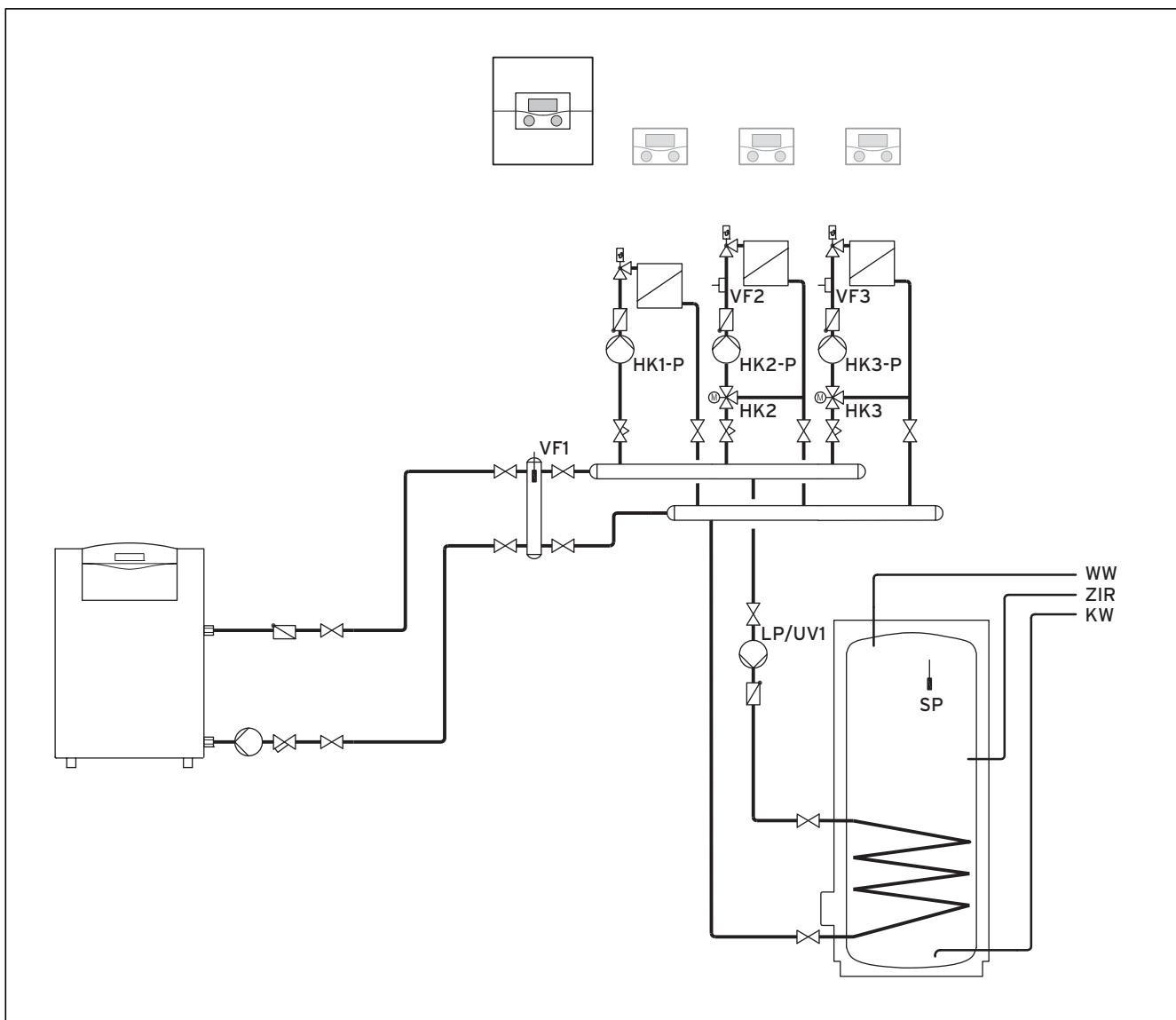

Fig. 5.9 calorMATIC 630 avec un ecoCRAFT

Légende

WW	Ballon d'eau chaude
ZIR	Pompe de circulation
SP	Sonde du ballon
KW	Eau froide
VF 1	Sonde de température de départ
VF 2	Capteur température départ circuit de chauffage 2
VF 3	Capteur température départ circuit de chauffage 3
HK1-P	Pompe circuit du brûleur
HK 2-P	Pompe circuit de chauffage 2
HK 3-P	Pompe circuit de chauffage 3
HK 2	Mélangeur circuit de chauffage 2
HK 3	Mélangeur circuit de chauffage 3
LP/UV1	Pompe de charge du ballon/soupape d'inversion



Attention, représentation de principe !
Ce schéma ne contient pas tous les éléments de sécurité et d'arrêt indispensables pour un montage réglementaire. Une planification spécifique à l'installation est nécessaire !

5 Installation électrique

Exemple 5

Équipement de l'installation de chauffage :

- 2 générateurs de chaleur (par ex. ecoCRAFT)
- 1 module de circuit de mélangeur VR 60
- 1 ballon d'eau chaude
- 1 circuit de chauffage non régulé (circuit de combustion, commande via télécommande)
- 2 circuits de chauffage régulés (1 circuit sur le sol, 1 circuit de radiateurs, commande via télécommandes)

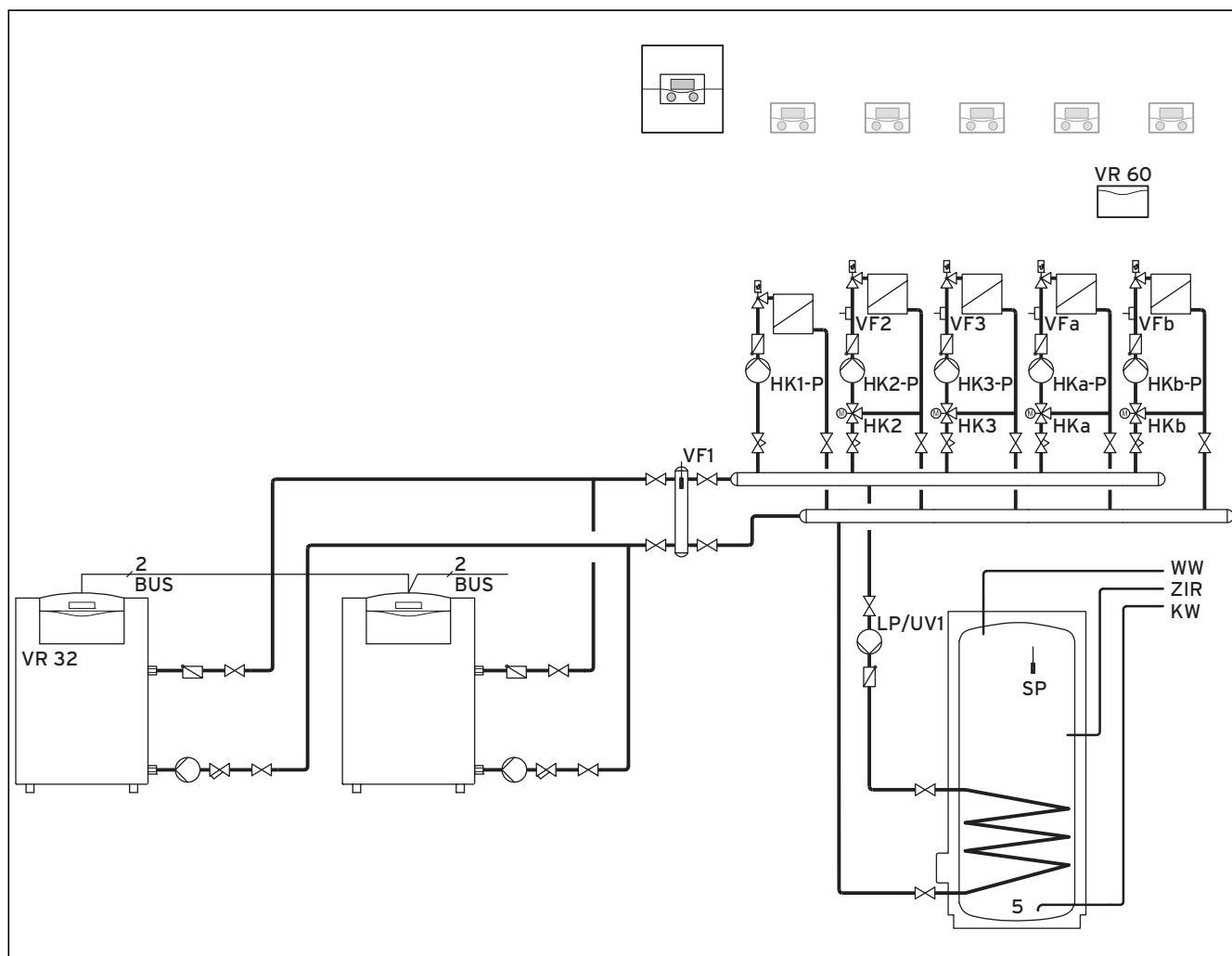

Fig. 5.10 calorMATIC 630 avec deux ecoCRAFT

Légende

VR 32	Coupleur de bus VR 32
VR 60	Module du mélangeur VR 60
BUS	eBUS
WW	Ballon d'eau chaude
ZIR	Pompe de circulation
SP	Sonde du ballon
KW	Eau froide
VF 1	Sonde de température de départ
VF 2	Capteur température départ circuit de chauffage 2
VF 3	Capteur température départ circuit de chauffage 3
VF a	Sonde de température de départ circuit du mélangeur a
VF b	Sonde de température de départ circuit du mélangeur b
HK1-P	Pompe circuit du brûleur
HK 2-P	Pompe circuit de chauffage 2
HK 3-P	Pompe circuit de chauffage 3
HKa-P	Pompe de chauffage circuit du mélangeur
HKb-P	Pompe de chauffage circuit du mélangeur
HK 2	Mélangeur circuit de chauffage 2
HK 3	Mélangeur circuit de chauffage 3
HK a	Mélangeur circuit de mélange a
HK b	Mélangeur circuit de mélange b
LP/UV1	Pompe de charge du ballon/soupape d'inversion



Attention, représentation de principe !
Ce schéma ne contient pas tous les éléments de sécurité et d'arrêt indispensables pour un montage réglementaire. Une planification spécifique à l'installation est nécessaire !

5.4 Raccordement du récepteur DCF



Attention !
Dysfonctionnement suite à une installation incorrecte !

Une sonde extérieure raccordée à un appareil de chauffage n'a pas été prise en compte.
► Raccordez la sonde extérieure au régulateur.

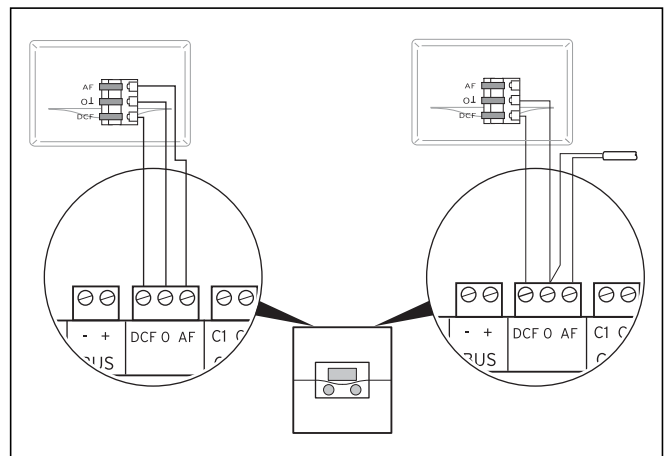

Fig.5.11 Raccord du récepteur DCF

**gauche : avec la sonde extérieure jointe (VRC DCF),
droite : solution spéciale avec sonde extérieure
VRC 693**

Une solution spéciale avec une sonde extérieure de type VRC 693 est nécessaire lorsqu'aucune réception de radiocommunication n'est possible sur le lieu d'installation de la sonde extérieure.

- Raccordez la sonde extérieure au régulateur.
- Câblez le récepteur DCF conformément à la fig. 5.11.

Lorsque vous avez monté la sonde extérieure, veillez au point suivant :

- Normalement, la période de synchronisation pour la réception radio s'élève à 5 minutes environ et peut durer jusqu'à 20 minutes en fonction des conditions de construction locales et atmosphériques.

5 Installation électrique

5.5 Raccordement des accessoires

Il est possible de raccorder les accessoires suivants :

- jusqu'à huit télécommandes permettant la régulation des 8 premiers circuits de chauffage.
- jusqu'à 6 modules de mélangeurs pour extension de l'installation avec 12 circuits d'installation (réglés en usine comme circuits de mélangeurs).

5.5.1 Raccordement des télécommandes

Les télécommandes communiquent avec le régulateur de chauffage via l'eBus. Le raccord s'effectue sur n'importe quelle interface du système. Il faut uniquement s'assurer que les interfaces bus disposent d'une liaison avec le régulateur central.

Le système Vaillant est conçu de manière à ce que l'eBus puisse être câblé de composant en composant (**→fig. 5.8**). Il est ainsi possible d'inverser les câbles sans pour autant perturber la communication.

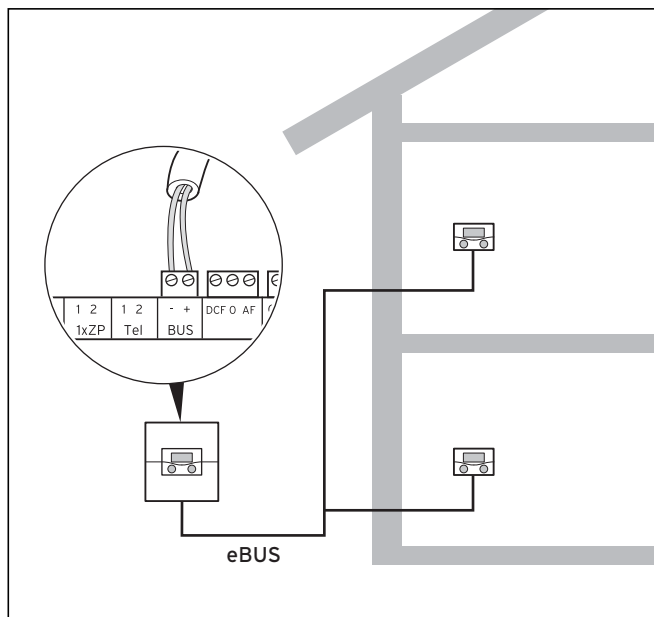

Fig. 5.12 Raccordement des télécommandes

Tous les connecteurs de raccord sont conçus de manière à pouvoir câbler au minimum 2 x 0,75 mm² par fente de raccord. L'utilisation de 2 x 0,75 mm² est donc recommandée comme ligne eBus.

5.5.2 Raccordement d'autres circuits de mélangeurs

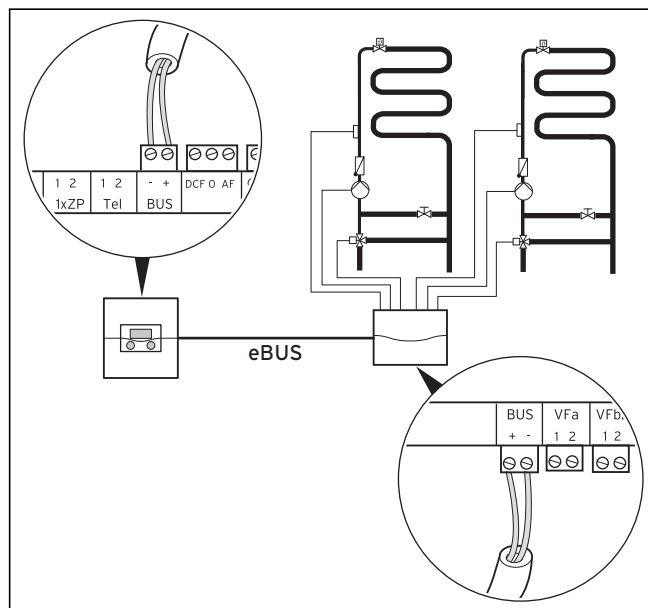

Fig. 5.13 Raccordement d'autres circuits de mélangeurs

La communication des modules de mélangeurs s'effectue uniquement via l'eBus. Le montage du système est décrit à la fig. 5.13.

- Pour l'installation, procédez de la même façon que pour le raccordement des appareils de télécommande.

5.6 Raccordement de plusieurs appareils de chauffage (cascade)

Le système de régulation permet un montage en cascade d'au plus :

- 8 appareils de chauffage via coupleur de bus VR 30 ou VR 32 ou bien
- 6 appareils de chauffage via coupleur de bus VR 31 au sein d'un système.

5.6.1 Raccord d'un générateur de chaleur à modulation sans eBUS

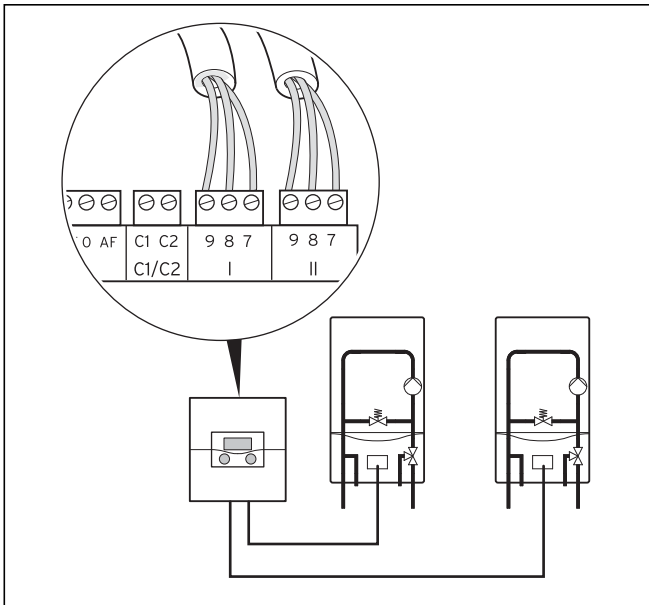

Fig. 5.14 Raccordement de la cascade de 2 éléments

Si vous désirez raccorder trois appareils de chauffage ou plus, vous devrez utiliser des coupleurs de bus à modulation VR 30.

- Raccordez directement une cascade de deux appareils sur le support mural (fig.->5.14).

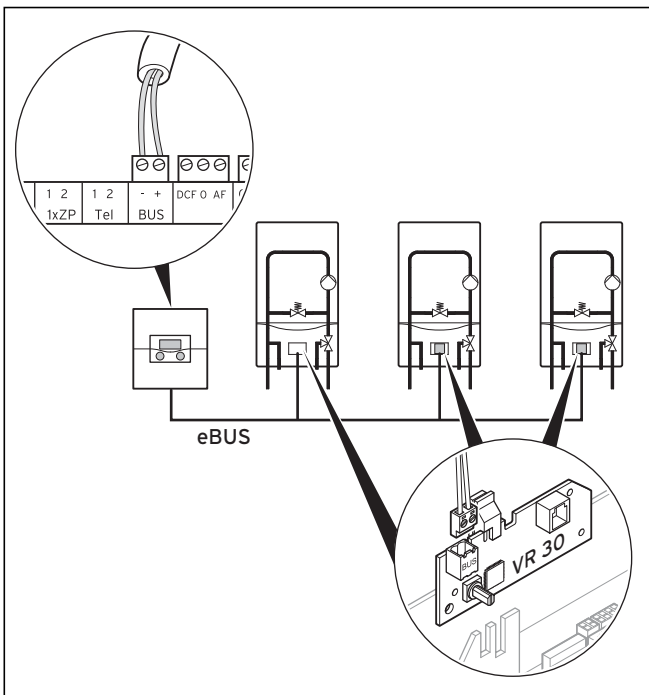

Fig. 5.15 Raccorder une cascade de plus de 2 appareils de chauffage

Quand plus de 2 appareils de chauffage doivent être commutés en cascade, un couple de bus à modulation VR 30 (accessoire) est nécessaire pour chaque appareil de chauffage.

Intégrez directement les coupleurs de bus dans l'appareil de chauffage (selon les instructions jointes au coupleur).

5.6.2 Raccord de plusieurs générateurs de chaleur à modulation avec eBUS

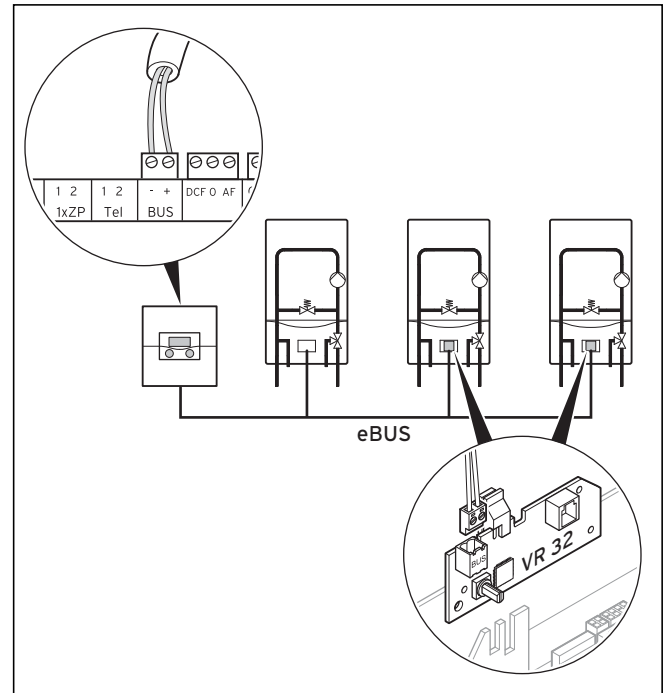

Fig. 5.16 Raccord d'une cascade de plus de 2 appareils de chauffage

- Raccordez le premier appareil de chauffage directement via l'eBUS.
- Veillez à ce que les pôles soient correctement connectés.
- À partir du second appareil de chauffage avec eBUS, utilisez pour chacun un coupleur de bus à modulation VR 32 pour le raccordement.



Les coupleurs de bus VR 31, VR 32 et VR 30 ne peuvent pas être utilisés conjointement.

- Utilisez uniquement des coupleurs de bus VR 31 ou VR 32 ou bien VR 30.
- Veillez à ce que les pinces 7/8/9 du régulateur ne soient pas utilisées.

5 Installation électrique

5.6.3 Générateur de chaleur à 1 et 2 niveaux

Lors du raccord de plus d'un générateur de chaleur à 1 ou 2 niveaux, utilisez des couples de bus à commutation VR 31. Pour chaque appareil à raccorder, un couple de bus est alors nécessaire.

- Montez le coupleur de bus dans la barre de commande.

Si ceci s'avère impossible :

- installez le boîtier de montage mural.
Il doit être placé par le client.
- montez le coupleur de bus dans le boîtier.

Vous pouvez utiliser jusqu'à six modules VR 31.

5.7 Raccord de l'installation électrique sur le régulateur

- Posez les câbles conducteurs de très basse tension (p. ex. câbles des sondes) derrière le montage mural à travers la traversée de câble supérieure (→ **Fig. 4.3, (6)**).
- Posez les câbles conduisant la tension d'alimentation (230 V) au travers de l'orifice destiné au câble (→ **fig. 4.3, (4)**).
- Fixez tous les câbles à l'aide des bornes de fixation fournies (→ → **fig.4.3, (5)**).
- Montez le couvercle du boîtier (→ **fig. 4.2, 2**).
- Raccordez le régulateur sur l'alimentation du courant.

6 Mise en fonctionnement



Pour la mise en fonctionnement, respectez les instructions des appareils de chauffage.

- Lors de la mise en fonctionnement, il faut que le régulateur effectue en premier une configuration automatique du système. Tous les composants raccordés des installations sont contactés et reconnus automatiquement.

Étapes préalables

Afin que le régulateur reconnaisse les composants d'installations raccordés, ainsi que le générateur de chaleur, et puisse réaliser une configuration complète du système, vous devrez effectuer la procédure suivante :

- mettez en service le ou les générateur(s) de chaleur, ainsi que tous les composants du système (par exemple les modules de mélangeurs VR 60).

Ceci n'est pas valable pour l'atmoVIT, atmoCRAFT, iroVIT, ecoVIT :

- pour les appareils de chauffage avec pompe intégrée, réglez la marche à vide de la pompe de chargement sur sa valeur maximale. Pour ce faire, placez le point de diagnostic **d.1** de l'appareil de chauffage sur « - ».

Ceci n'est valable que pour les installations en cascade n'étant pas combinées avec une atmoVIT, atmoCRAFT, iroVIT, ecoVIT :

- réglez le temps de coupure du brûleur sur sa valeur maximale. Pour ce faire, placez le point de diagnostic **d.2** de l'appareil de chauffage sur 5 min.
- lorsque le point de diagnostic **d.14** est disponible (en fonction de la variante des appareils de chauffage) : choisissez dans le point de diagnostic **d.14** de l'appareil de chauffage une courbe caractéristique de pompe correspondant à l'installation de chauffage.

6.1 Mise en service du régulateur



Attention !

Endommagement du matériel par le gel !

La fonction de protection antigel n'est active que lorsque le régulateur est en fonctionnement.

- Ne mettez jamais hors service le régulateur s'il existe un risque de gel.
- Positionnez le commutateur principal du régulateur sur « I ».



Si la sonde extérieure de l'installation de chauffage ne peut recevoir aucun signal DCF, vous devez procéder au réglage manuel de la date et de l'heure après mise en service du régulateur.

- Veillez à ce que les données de base soient correctement réglées de façon à ce que les programmes horaires et le programme de vacances fonctionnent correctement et qu'il soit possible de gérer le prochain rendez-vous de maintenance.

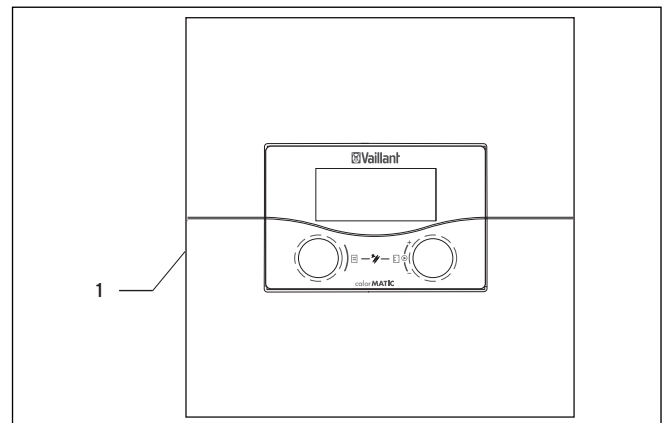

Fig. 6.1 Mise en marche et à l'arrêt du régulateur

Légende

- 1 Interrupteur à bascule

- Appuyez sur l'interrupteur à bascule (1) pour mettre en/hors service le régulateur.

6 Mise en fonctionnement

6.2 Première mise en fonctionnement automatique

Si le régulateur est en service, l'assistant d'installation démarre automatiquement, analyse la configuration du système et affiche le menu **A1** de sélection de la langue (→ chap. 7.4.1).

- Contrôlez et modifiez le cas échéant le réglage de la langue dans le menu **A1** (→ chap. 7.4.1).

Configuration de l'installation de chauffage

- Contrôlez et modifiez le cas échéant la configuration du système dans le menu **A4** (→ chap. 7.4.2).

Réglez le nombre et le type des appareils de chauffage (→ chap. 7.4.2)

Assistant d'installation	A4
Configuration système	
Nombre d'appareils de chauffage	▶ 1
Appareils sont	module
Appareils à	7-8-9
> Sélectionner	

Valeurs Paramètres	Remarque	Plage de réglage
Nombre appareils	(uniquement lorsqu'un coupleur de bus a été reconnu)	1 ou 2
Appareils sont	(uniquement lorsqu'un VR 31 a été reconnu)	à 1 ou 2 niveaux
Appareils à		niveaux 1-2 ou 7, 8, 9

Tab. 6.1 Configuration des appareils de chauffage

- Tournez le dispositif de réglage gauche , jusqu'à ce que le menu **A4** soit affiché.
- Lorsque la configuration automatique du système ne reconnaît pas automatiquement les générateurs de chaleur raccordés et le nombre de niveaux dans le cas d'installation raccordée en cascade, réglez le paramètre manuellement.

Définition de la préférence

- Contrôlez et modifiez le cas échéant la configuration du système dans le menu **A4** (→ chap. 7.4.3).

Assistant d'installation	A5
Configuration système	
Préférence	▶ NON
> Sélectionner	

- Tournez le dispositif de réglage gauche , jusqu'à ce que le menu **A5** soit affiché.
- Procédez à tous les réglages nécessaires.

Déterminez le type d'utilisation des circuits de chauffage (→ chap. 7.4.4)

- Contrôlez et modifiez le cas échéant le type d'utilisation des circuits de chauffage dans le menu **A6** (→ chap. 7.4.4).

Assistant d'installation	A6
Configuration système	
HK1	▶ Gr. Brûleur
HK2	Circuit du mélangeur
HK3	Circuit du mélangeur
Ballon	Gr charg ballon
> Sélectionner	

Valeurs Paramètres	Remarque	Plage de réglage
HK1		Gr. Brûleur, désactivé
HK1	Est reconnu par le système de configuration automatique, il est possible de modifier le réglage	Désactivation du circuit du brûleur ou du circuit du mélangeur / de la valeur fixe / du renforcement du retour / du circuit de chargement du ballon
Ballon		Gr charg ballon, désactivé

Tab. 6.2 Type d'utilisation

- Tournez le dispositif de réglage gauche , jusqu'à ce que le menu **A6** soit affiché.
- Désactivez tous les circuits n'étant pas utilisés.
- Définissez le mode de type de circuit de chauffage pour les circuits de chauffage raccordés.

Selon ce réglage, seront seulement affichés pour chaque circuit de chauffage les valeurs et paramètres importants pour le type de circuit de chauffage sélectionné.

- Contrôlez dans le menu **A7** (→ chap. 7.4.4), si tous les acteurs et capteurs sont correctement raccordés et fonctionnent sans problème.



Assistant d'installation		A7
Composants	▶ VRC 630	
Actionneurs	HORS	
Sondes	VF1	60°C
Chaudières	HORS	
> Sélectionner		

- Tournez le dispositif de réglage gauche , jusqu'à ce que le menu **A7** soit affiché.
- Dans **Composants**, sélectionnez l'un après l'autre tous les modules raccordés et permettant un test des acteurs et des capteurs.
 - Sous **Actionneurs**, vous pouvez directement commander les acteurs. Vous pouvez par exemple : faire fonctionner un mélangeur en direction **Ouvert** et vérifier si le mélangeur est bien raccordé partout, ou bien commander une pompe et contrôler que la pompe démarre.
Seul l'acteur commandé est actif, tous les autres acteurs sont « déconnectés » pendant ce temps.
 - Sous Capteurs, vous pouvez lire la valeur de mesure de chacun des composants et vérifier si le capteur renvoie la valeur attendue (température, pression, débit ...).
- Sous Chaudières, vous mettez en service les appareils de chauffage correspondants dans la cascade et contrôlez si le câblage des composants fonctionne.
- Lorsque tous les composants et ballons sont complètement disponibles et correctement paramétrés, confirmez dans le menu **A8** le paramètre **Installation compl. ?** avec **Oui**.



Le menu A8 n'apparaît que lors de la première mise en fonctionnement.

Si d'autres réglages sont nécessaires pour configurer le système, procédez comme suit :

- tournez le dispositif de réglage gauche , jusqu'à ce que le menu  **8** soit affiché.
- introduisez le code d'accès dans le menu  **8**, afin de débloquer le niveau réservé à l'installateur.

Si vous désirez contrôler, régler ou optimiser d'autres paramètres, veuillez prendre en compte les points ci-dessous :

- vous trouverez les informations concernant les éléments de commande, le concept d'utilisation, les types de menus etc. au chapitre 3.
- vous trouverez au chapitre 7.1 la liste des paramètres que vous pouvez régler et optimiser au niveau 'utilisateur'. Vous trouverez une vue d'ensemble de ces paramètres dans l'annexe (→ tab. 13.5).
- vous trouverez au chapitre 7.3 la liste des paramètres que vous pouvez régler et optimiser au niveau réservé à l'installateur. Vous trouverez une vue d'ensemble de ces paramètres dans l'annexe (→ tab. 13.4).

6.3 Protection du niveau réservé à l'installateur d'un accès non autorisé



Attention !

Éviter des dommages dus à des modifications n'ayant pas été effectuées suivant les règles de l'art !

Des paramètres mal configurés peuvent entraîner des dommages sur l'installation de chauffage.

Seuls des installateurs spécialisés reconnus doivent pouvoir régler des paramètres au niveau de l'installateur spécialisé.

- Après la première installation, programmez un code d'accès qui protégera le niveau réservé à l'installateur d'une autorisation non habilitée.

Paramètres codifiés autoriser	 8
N° de code :	0 0 0 0
Code standard :	1 0 0 0
> Régler chiffre	

Le menu  **8** permet de quitter le niveau de l'utilisateur.



Lorsque le code standard est affiché, l'utilisateur a accès au niveau de l'installateur spécialisé, après saisie de ce code (1000). Il peut alors modifier les paramètres spécifiques à l'installation.

6 Mise en fonctionnement

- Après la première installation, définissez via le menu **C11** un nouveau code d'accès, de façon à ce que le code standard ne soit plus actif.
- Notez le nouveau code d'accès avant de l'enregistrer. Si le code d'accès est enregistré dans le menu **C11**, le code standard n'est plus affiché dans le menu  **8**. Le niveau réservé à l'installateur est protégé durablement d'un accès non autorisé.

6.4 Transmission des données

Une transmission des données n'a lieu que lorsque l'installation de chauffage est équipée avec la sonde extérieure VRC DCF



(→ **tab. 1.1**, réf.).



En fonction des conditions locales, il peut s'écouler jusqu'à 15 minutes avant que toutes les données soient actualisées (température extérieure, DCF, statut de l'appareil etc.).

7 Utilisation du régulateur

7.1 Bases de l'utilisation

7.1.1 Commande du régulateur.

À l'aide des deux sélecteurs  et , vous pouvez commander le régulateur : si vous tournez les dispositifs de réglage (→ **fig. 3.5, réf. 2, 3**), vous passerez de manière sensible à la rubrique suivante. Un cran vous fait avancer ou reculer d'une rubrique, en fonction du sens de rotation. Dans la plage de réglage des paramètres, la valeur est augmentée ou réduite (en fonction de la taille du pas, de la plage de valeurs et du sens de rotation).

En règle générale, les étapes de commande suivantes sont nécessaires pour les menus  1 à  7 :

- sélection du menu (→ **chap. 7.1.2**).
- sélection et marquage des paramètres (→ **chap. 7.1.3**).
- sélection et enregistrement des paramètres (→ **chap. 7.1.4**).

Comme il n'est possible d'appeler les fonctions spéciales qu'à partir de l'affichage de base, vous devrez suivre une procédure spéciale à cet effet (→ **chap. 7.7**).

7.1.2 Choix du menu

Vous trouverez une vue d'ensemble de tous les menus dans les illustrations 3.6 et 3.7.

Tous les menus sont structurés de manière linéaire et seront décrits en suivant cet ordre.





L'affichage de base est l'affichage standard du régulateur. Le régulateur retourne automatiquement à l'écran de base s'il n'est pas utilisé pendant une certaine durée (min. 15 minutes).



- ▶ Tournez le dispositif de réglage gauche , jusqu'à ce que le menu de votre choix soit affiché.

7.1.3 Sélection et marquage des paramètres



- ▶ Tournez le dispositif de réglage droit , jusqu'à ce que le curseur  affiche le paramètre que vous voulez modifier.



- ▶ Appuyez sur le dispositif de réglage droit . Le paramètre est sélectionné et peut être réglé.

7.1.4 Réglage des valeurs des paramètres



Vous ne pouvez régler un paramètre que si vous l'avez sélectionné (→ **chap. 7.1.3**).



- ▶ Tournez le dispositif de réglage droit  pour modifier la valeur de réglage du paramètre sélectionné.



- ▶ Appuyez sur le dispositif de réglage droit  pour enregistrer la valeur modifiée.

La procédure de réglage de certains paramètres est décrite à partir du chapitre 7.2 (→ **chap. 7.2 à 7.4**).

7.1.5 Appel des fonctions spéciales

Comme il n'est possible d'appeler les fonctions spéciales qu'à partir de l'affichage de base, vous devrez suivre une procédure spéciale à cet effet (→ **chap. 7.7**).

7 Utilisation du régulateur

7.2 Réglage et optimisation des paramètres du niveau de l'utilisateur

7.2.1 Réglage du type de fonctionnement et de la valeur de consigne ambiante



Danger !

Eau chaude ! Risque de brûlures !

Il existe un risque d'ébullition aux points de puisage de l'eau chaude lorsque les températures sont supérieures à 60 °C. Les enfants en bas âge et les personnes âgées peuvent également encourir un risque même avec des températures plus faibles.

- Sélectionner la température de telle sorte qu'elle ne représente de danger pour personne.

L'affichage de base est l'affichage standard du régulateur. Après une période prolongée sans commande, l'écran affiche à nouveau automatiquement la représentation de base. Vous pouvez régler individuellement dans l'affichage de base les types de fonctionnement et la température de consigne ambiante.

Me 02.12.09	15:43	-3 °C
Température ambiante		22 °C
HK1	► Chauffage	22 °C
HK2	Eco ☼	20 °C
HK3	Auto ●	22 °C
Ballon	Auto	60 °C
VRC 630		

Vous pouvez régler les données de bases Jour/semaine, Date, Heure dans le menu  1. La température extérieure est mesurée par la sonde externe et transférée au régulateur. Lorsque la cmde par sonde amb. est activée, la température ambiante mesurée est affichée dans la seconde ligne de l'affichage.

Paramètres réglables	Description	Plage de réglage	Réglage d'usine
HK1, HK2, HK3	Type de fonctionnement pour les circuits de chauffage (→ chap. 3.3). - affiche Vacances , lorsque la fonction de vacances est activée	Auto, Eco, Abaisser, Chauffer, Arrêt,	Auto
Ballon	Type de fonctionnement pour le ballon d'eau chaude (→ chap. 3.3). - affiche Vacances , lorsque la fonction de vacances est activée	Auto, Marche, Arrêt	Auto
Choix temp. ambiante	Sélectionnez la température de consigne ambiante de façon à ce que les besoins en chaleur soient justes couverts. Ceci permet à l'utilisateur d'économiser de l'énergie et de l'argent. L'installation de chauffage est réglée dans toutes les plages horaires sur la nouvelle la température ambiante de consigne : - immédiatement, si vous avez modifié la valeur de consigne pendant une plage horaire, - au début de la plage horaire suivante, si vous avez modifié la valeur de consigne en dehors d'une plage horaire.	5 °C ... 30 °C	20 °C
Température de consigne	Température de consigne du ballon d'eau chaude	35 °C ... 70 °C	60 °C

Tab. 7.1 Types de fonctionnement des températures de consigne

7 Utilisation du régulateur

7.2.2 Menu 1 : réglage des données de base



Si la sonde extérieure de votre installation de chauffage ne peut recevoir aucun signal DCF, réglez si nécessaire les données de base manuellement.

- Veillez à ce que les données de base soient correctement réglées de façon à ce que les plages horaires et le programme de vacances fonctionnent correctement et qu'il soit possible de gérer le prochain rendez-vous de maintenance.



Ces réglages influencent tous les composants raccordés du système.

Valeurs principales		1
Date	► 02 . 12 . 09	
Jour/semaine	Me	
Heure	14 : 08	
Été/Hiver	Arrêt	
➤ Régler le jour		

Paramètres réglables	Description	Plage de réglage	Réglage d'usine
Date	<ul style="list-style-type: none"> - la date actuelle ; - est importante, car elle gère le programme de vacances et le rendez-vous de maintenance - est composée des paramètres Jour, Mois et Année ➤ indiquez tout d'abord le mois, car la plage de réglage du jour dépend du mois. 	01.01.00 ... 31.12.99	01.01.07
Jour/semaine	<ul style="list-style-type: none"> - le jour de la semaine actuel 	Lu ... Di	Lu
Heure	<ul style="list-style-type: none"> - l'heure actuelle - si la sonde externe VRC avec signal DCF a été montée, l'heure sera réglée automatiquement. - est importante, car elle gère les programmes horaires - l'heure est composée de deux paramètres (hh:mm) ➤ si aucune réception DCF n'est possible, réglez les deux paramètres. 	00:00 ... 23:59	
Été/Hiver	<ul style="list-style-type: none"> - si l'installation de chauffage est équipée d'une sonde externe VRC DCF (→ tab. 1.1), vous n'avez pas besoin d'activer la commutation entre l'heure d'été et l'heure d'hiver. Le changement d'heure se fait alors automatiquement. - si vous réglez le paramètre Été/Hiver = Auto, le régulateur peut automatiquement commuter entre l'heure d'été et d'hiver, bien que la sonde externe ne possède aucun récepteur DCF. 	Auto, arrêt	Arrêt

Tab. 7.2 Données de base

7.2.3 Menu 3 :réglage des plages horaires

Dans le menu  **3 Programme temps** vous pouvez régler la plage horaire pour les circuits de chauffage, les ballons d'eau chaude et les pompes de circulation. Par jour ou par bloc, par exemple Lu-Ve, vous pouvez régler jusqu'à trois plages horaires (**H. de démarrage** jusqu'à **H. d'arrêt**).

Réglage d'usine des programmes horaires :

- Lu. - Ve. 5:30 - 22:00
- Sa. 7:00 - 23:30
- Di. 7:00 - 23:30

Le chauffage sera activé pendant une plage horaire. La régulation se fait sur la base de la température ambiante de consigne. Hors de la plage horaire, l'installation de chauffage abaisse la température des pièces jusqu'à la température d'abaissement (→ menu 5).

Pour les programmes horaires, il existe toute une série d'écrans. Ceux-ci contiennent un  **3** en haut, à droite. Dans la première ligne d'affichage est affiché ce à quoi s'applique le programme horaire (par exemple, HK1, eau chaude, pompe de circulation). Dans la seconde ligne d'affichage est toujours affiché **Programme horaire**.

HK1	 3
Programme temps	
▶Lu.-Ve.	
1	6:00 - 9:30
2	16:30 - 21:30
3	: - :
> Choix bloc jour/semaine	

Paramètres réglables	Description	Plage de réglage	Réglage d'usine
1	- première plage horaire (début le plus précoce : 00:00)	00:00 - 24:00	dépend du circuit (chauffage/eau chaude) et jour de la semaine : Lu. - Ve. 5:30 - 22:00 Sa. 7:00 - 23:30 Di. 7:00 - 23:30
2	- seconde plage horaire		
3	- troisième plage horaire (fin la plus tardive : 24:00)		

Tab. 7.3 Plages horaires

HK1	 3
Programme temps	
▶Lu.-Ve.	
1	--:-- - --:--
2	16:30 - 21:30
3	: - :
> Choix bloc jour/semaine	

Si pour un jour donné (par ex. Me) a été programmée une plage horaire différente au sein d'un bloc (par ex. Lu-Ve), l'affichage correspondant au bloc sera **Lu-Ve --:--**. Dans ce cas, il faudra régler la plage horaire pour chaque jour.

7 Utilisation du régulateur

7.2.4 Menu 4 : Programme vacances

Dans le menu  4, vous pouvez procéder aux réglages suivants pour le régulateur et pour tous les composants de système qui y sont raccordés :

- deux périodes de vacances avec une date de début et une date de fin,
- la température d'abaissement souhaitée, c'est-à-dire la valeur sur laquelle l'installation de chauffage doit être réglée au cours de votre absence, ce quel que soit le programme horaire réglé.

Le programme de vacance démarre automatiquement lorsqu'une période de vacances programmée débute. À la fin de cette période, le programme de vacances prend automatiquement fin. L'installation de chauffage est alors régulée en fonction des paramètres qui étaient auparavant actifs et du type de fonctionnement choisi.



L'activation du programme de vacances n'est possible que dans les modes **Auto** et **Eco**. Les circuits de charge du ballon ou les circuits de la pompe de circulation raccordés passent automatiquement en mode de fonctionnement Arrêt.

Programme vacances  4	
Pour l'ensemble du système	
Périodes	
1	▶ 30. 02. 09 - 20 . 03. 09
2	05. 05. 09 - 22 . 05. 09
Temp. consigne	15 °C
> Sélect. jour de démarrage	

Paramètres réglables	Description	Plage de réglage	Réglage d'usine
1 2	<ul style="list-style-type: none"> - 1ère période d'absence prolongée (par ex., vacances) - 2ème période d'absence prolongée (par ex., vacances) - chaque date est composée de 3 paramètres (Jour, Mois, Année) ▶ réglez tout d'abord le mois, car la plage de réglage Jour dépend du mois. ▶ réglez ensuite le jour et l'année. ▶ réglez la date de début et celle de fin. <p>lorsque la date de début de la période est atteinte, le programme de vacances devient actif. Dans l'affichage de base, apparaît Vacances au lieu du type de fonctionnement pour la période programmée.</p>	01.01.00 ... 31.12.99	01.01.07 ... 01.01.07
Température de consigne	<ul style="list-style-type: none"> - pendant les périodes programmées, la température ambiante est automatiquement abaissée à la température de consigne réglée. ▶ réglez la température de consigne qui doit être atteinte par chauffage pendant les absences. ▶ observez les instructions relatives à la protection antigel (→ chap. 3.4). 	5 °C ... 30 °C	15 °C

Tab. 7.4 Programme de vacances

7.2.5 Menu 5 :réglage de la température d'abaissement, de la courbe de chauffe et de la température de l'eau chaude (valeur de consigne de l'accumulateur)

Dans le menu  5, réglez la température d'abaissement, la courbe de chauffe et la température de l'eau chaude.

Réglage de la température d'abaissement et de la courbe de chauffe

HK1	 5
Paramètres	
Abaissement temp.	▶ 15 °C
Courbe de chauffe	1,2
> Choix temp. ambiante	

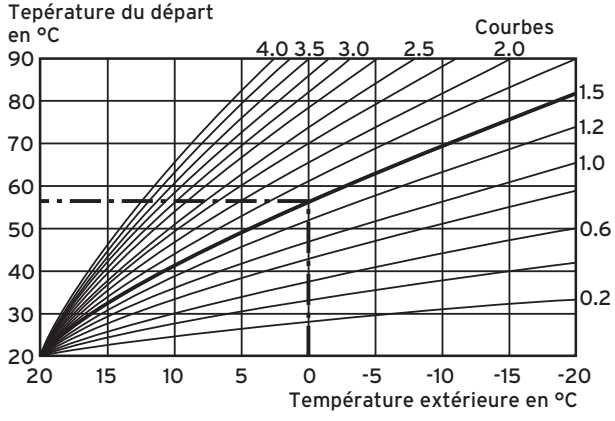
Paramètres réglables	Description	Plage de réglage	Réglage d'usine
Abaissement temp.	<ul style="list-style-type: none"> - température sur laquelle le chauffage est régulé pendant la période d'abaissement (pendant la nuit, par exemple) - elle est réglable séparément pour chaque circuit de chauffage 	5 °C ... 30 °C	15 °C
Courbe de chauffe	<p>- la courbe de chauffe représente le rapport entre la température extérieure et la température de départ.</p>  <p>(→ chap. 3.4).</p> <ul style="list-style-type: none"> - le réglage s'effectue séparément pour chaque circuit de chauffage. - la température ambiante de votre installation de chauffage dépend fortement du fait que soit sélectionnée la bonne courbe de chauffe. Une courbe de chauffe trop haute entraîne des températures trop élevées de l'installation de chauffage et donc une consommation accrue d'énergie. - si la courbe de chauffe est trop basse, le niveau de température souhaité n'est atteint qu'au bout d'une longue durée de chauffage, voire pas du tout. 	0,1 ... 4,0	1,2

Tab. 7.5 Température d'abaissement et courbe de chauffe

► Informez l'utilisateur des réglages optimaux.

7 Utilisation du régulateur

Réglage de la température de consigne de la chaudière (température d'eau chaude)

Vous pouvez régler la valeur de consigne de la température d'eau chaude :

- dans l'affichage de base, via la température du ballon (→ **chap. 7.2.5**) ou
- dans le menu  **5**, via le paramètre **Temp. boiler cons.**



Danger !

Eau chaude ! Risque de brûlures !

Il existe un risque d'ébouillamment aux points de puisage de l'eau chaude lorsque les températures sont supérieures à 60 °C. Les enfants en bas âge et les personnes âgées peuvent également encourir un risque même avec des températures plus faibles.

- Sélectionner la température de telle sorte qu'elle ne représente de danger pour personne.

Eau chaude Paramètres  5
Temp. boiler cons. ► 60°C
> Choix temp. consigne

Paramètres réglables	Description	Plage de réglage	Réglage d'usine
Temp. boiler cons.	- température d'eau chaude ► choisissez la température de consigne du ballon pour l'eau chaude de façon à ce que les besoins en chaleur de l'utilisateur soient juste couverts. Ceci permet à l'utilisateur d'économiser de l'énergie et de l'argent.	35 °C ... 70 °C	60 °C

Tab. 7.6 Température de consigne du ballon

7.2.6 Menu 7 : modification des noms

Le régulateur affiche lors de la mise en fonctionnement uniquement les noms réglés en usine pour les circuits de chauffage et le ballon d'eau chaude.

Dans le menu  7 vous pouvez modifier les noms attribués aux circuits de chauffage, de façon à ce que l'utilisateur puisse mieux gérer l'installation de chauffage.

Noms  7	
Changer	
HK1	: ►HK1
HK2	: HK2
HK3	HK3
> Sélectionner	

Paramètres réglables	Description	Plage de réglage	Réglage d'usine
HK1	- nom du circuit de chauffage	au plus 10 positions A ... Z, 0 ... 9 espace	HK1
HK2 ... HK15			

Fig. 7.7 Modification des noms



Les noms modifiés sont repris automatiquement et affichés dans les menus respectifs.



Vous ne pouvez modifier qu'un seul caractère.

- Si vous désirez modifier l'ensemble du nom, vous devez modifier les caractères un par un et éventuellement introduire des caractères supplémentaires.
- Si vous désirez supprimer un ou des caractère(s) à la fin du nom, il vous faudra effacer les caractères existants en les remplaçant par des espaces.

Le régulateur enregistre le nouveau nom et l'affiche dès lors dans tous les menus.

Après une période prolongée sans commande, l'écran montre automatiquement l'affichage de base.

Le résultat pourrait être le suivant :

Noms  7	
Changer	
HK1	: ►Etage1
HK2	: Bain
HK3	HK3
> Sélectionner	

7 Utilisation du régulateur

7.2.7 Menu 7 : autorisation du niveau réservé à l'installateur

Code d'accès au niveau réservé à l'installateur

- le niveau réservé à l'installateur est protégé contre tout accès non autorisé et n'est autorisé pour une durée de 60 minutes qu'après saisie correcte du code d'accès.

Paramètres codifiés autoriser ☰ 8
N° de code : 0 0 0 0
Code standard : 1 0 0 0
> Régler chiffre

Le code d'accès doit être modifié lors de la mise en fonctionnement (→ **chap. 6.3**). Il sera possible de le modifier postérieurement via le menu **C11**.

Paramètres réglables	Description	Plage de réglage	Réglage usine
No de code :	<ul style="list-style-type: none">- le code d'accès est composé de quatre chiffres réglés indépendamment.- si vous n'entrez aucun code, vous ne pourrez régler aucun paramètre du niveau réservé à l'installateur.▶ si possible, déterminez le code d'accès lors de la mise en fonctionnement à l'aide du menu C11, afin d'empêcher toute modification non autorisée des paramètres spécifiques à l'installation.	0000 ... 9999	0000
Code standard :	<ul style="list-style-type: none">- ne peut être modifié- le code standard vous permet d'activer le niveau réservé à l'installateur jusqu'à la modification du code d'accès (→ menu C11).- après saisie d'un nouveau code d'accès, le code standard n'est plus affiché dans le menu ☰ 8.		1000

Tab. 7.8 Température de consigne du ballon

7.3 Réglage et optimisation des paramètres au niveau réservé à l'installateur

Le réglage des paramètres de l'installation s'effectue dans le niveau réservé à l'installateur. Vous pouvez consulter également différentes valeurs de l'installation. Le niveau réservé à l'installateur est protégé contre tout accès non autorisé par un code d'accès et autorisé pour une durée de 60 minutes après saisie correcte du code d'accès.

Vous atteignez le niveau réservé à l'installateur en tournant le dispositif de réglage gauche  jusqu'à ce que le menu **C1** soit atteint.

► Saisissez le code d'accès qui permettra à l'avenir de modifier les paramètres spécifiques à l'installation.

Si vous n'entrez aucun code d'accès, les paramètres s'affichent alors dans les menus suivants lorsque vous appuyez une fois sur le dispositif de réglage , mais vous ne pouvez pas les modifier.

Le code d'accès 1 0 0 0 est enregistré en série dans le menu **C1**. Vous pouvez régler ce code d'accès individuellement.

L'utilisation du niveau réservé à l'installateur s'effectue de la même façon que celle du niveau de l'utilisateur. La sélection des paramètres s'effectue également en tournant et en appuyant sur le dispositif de réglage . Tous les menus accessibles et leurs paramètres sont indiqués dans les tableaux « Paramétrage du niveau réservé à l'utilisateur » et « Paramétrage via l'assistant d'installation » de l'annexe.

En outre, vous pouvez vérifier dans le niveau réservé à l'installateur le fonctionnement de toutes les sondes, pompes et mélangeurs à l'aide du mode manuel.

Les tableaux suivants contiennent tous les menus accessibles dans le niveau réservé à l'installateur et indiquent les paramètres et/ou les valeurs d'affichage.

7 Utilisation du régulateur

7.3.1 Menu C2 : réglage des paramètres pour les circuits de chauffage 1 ... 15



Attention !

Domages matériels suite à la température élevée de départ dans le cas d'un chauffage au sol !

Les températures de départ supérieures à 40 °C peuvent entraîner des dommages matériels, en cas de chauffage au sol.

- Réglez la température de départ à une valeur inférieure à 40 °C pour les chauffages au sol.

Le menu **C2** vous permet de régler les paramètres pour chacun des circuits de chauffage.

Vous pouvez configurer 15 circuits de chauffage au plus. Dans l'assistant d'installation, (→ menu **A6**), vous pouvez configurer tous les circuits de chauffage raccordés conformément à leur utilisation. La configuration entraîne l'affichage à l'écran uniquement des valeurs et paramètres importants pour le type d'utilisation du circuit de chauffage sélectionné.

Types d'utilisation pour :

HK1

- Circuit du brûleur/désactivé

Circuits de mélangeurs

- Circuit du brûleur/mélangeur (circuit de sol ou des radiateurs comme circuit de mélangeur),
- Valeur fixe (c'est-à-dire que le circuit du mélangeur est réglé sur une valeur fixe),
- Renforcement de retour (pour les générateurs conventionnels de chaleur et les installations contenant une grande quantité d'eau, pour les protéger contre la corrosion de la chaudière lorsque le point de condensation est dépassé vers le bas pendant une période prolongée),
- Circuit de chargement du ballon
- Désactivé lorsqu'un circuit de chauffage n'est pas nécessaire, pour assurer que :
 - les paramètres ne sont pas affichés sur l'affichage,
 - aucune température de consigne de départ du circuit n'est calculée.

Ballon

- Circuit de charge du ballon/désactivé

Exemples de menu C2

HK1	C2
Paramètres	
Type :	Gr. Brûleur
Abaissement temp..	► 15 °C
Courbe de chauffe	1,2
Limite décl. TE	21°C
> Choix temp. ambiante	

HK2 ... HK15	C2
Paramètres	
Type :	Constante
Constante de jour	► 65 °C
Constante de nuit	65 °C
Limite décl. TE	20°C
> Choix temp. ambiante	

HK2 ... HK15	C2
Paramètres	
Type :	Gr. Mélangeur
Abaissement temp.	► 15 °C
Courbe de chauffe	0,90
Limite décl. TE	20°C
> Choix temp. ambiante	

HK2 ... HK15	C2
Paramètres	
Type :	Gr charg ballon
Ballon réel	56°C
Statut pompe charge	HORS

HK2 ... HK15	C2
Paramètres	
Type :	Augment°
T° Ret	
Temp. retour TR	► 30 °C
Temp. retour réelle	25 °C
> Choix temp. retour TR	

Le menu **C2** contient un grand nombre de paramètres. Ils ne peuvent être affichés dans un seul affichage.

- Tournez le dispositif de réglage gauche pour afficher d'autres paramètres.

Paramètres réglables	Description	Plage de réglage	Réglage d'usine
Abaissement temp.	- température à laquelle le chauffage doit être réduit dans les périodes de faibles besoins de chaleur (par exemple la nuit).	5 ... 30 °C	15 °C
Courbe de chauffe	- le réglage de base de la courbe de chauffe se fait dès l'installation de l'installation de chauffage. - si le réglage de la courbe que vous avez réalisé ne suffit pas pour régler la température du logement de l'utilisateur selon ses souhaits, vous pouvez adapter la courbe de chauffe.	0,1 ... 4	1,2
Limite décl. TE	- valeur de la température extérieure à partir de laquelle l'activation en fonction des besoins entre en jeu (activation été automatique). - réglage séparé pour chacun des circuits de chauffage. - lorsque la température ambiante de consigne est modifiée, il faudra également modifier la limite de mise hors service de la température extérieure (au moins 1°C au dessus de la température ambiante de consigne).	5 ... 50 °C	21 °C
Temp. minimale gr.	- température de départ min.	15 ... 90 °C	15 °C
Temp. maximale gr.	- température de départ maxi	15 ... 90 °C	90 °C pour le circuit de brûleur sinon 75 °C
Temp. maximale	- permet l'activation des circuits de chauffage avant la première plage horaire, de façon à ce que la température ambiante de consigne soit déjà atteinte avant le début de la première plage horaire - uniquement possible pour la première plage de chauffage de la journée - le début de l'échauffement est déterminé en fonction de la température extérieure AT : - $T^{\circ} \text{ ext.} \leq -20 \text{ °C}$: durée réglée de la période de chauffage anticipé - $T^{\circ} \text{ ext.} \geq +20 \text{ °C}$: pas de période de chauffage anticipé - un calcul linéaire de la durée de la période de chauffage anticipé a lieu entre ces deux valeurs. - si le chauffage anticipé a été démarré, il se termine uniquement avec le début de la première plage horaire (il n'y sera pas mis fin si la température extérieure augmente entre-temps).	0 ... 300 min.	0

Tab. 7.9 Paramètres réglables dans le menu C2

7 Utilisation du régulateur

Paramètres réglables	Description	Plage de réglage	Réglage usine
Cmde par sonde amb.	<ul style="list-style-type: none"> - condition préalable : le régleur est monté sur un mur ou une télécommande VR 90 est raccordée. - détermine si vous utilisez la sonde de température du régulateur ou bien celle de la télécommande. - aucune <ul style="list-style-type: none"> - la sonde de température n'est pas utilisée pour la régulation. - Démarrer <ul style="list-style-type: none"> - la sonde de température intégrée mesure la température ambiante actuelle dans la pièce de référence. Cette valeur est comparée avec la température ambiante de consigne et, s'il existe une différence, la température de départ de chauffage est compensée par la « température ambiante de consigne efficace ». <p style="margin-left: 20px;">température ambiante de consigne efficace = température ambiante de consigne réglée + (température ambiante de consigne réglée - température ambiante de consigne mesurée).</p> <p style="margin-left: 20px;">À la place de la température ambiante de consigne réglée, c'est la température ambiante de consigne active qui est utilisée pour le réglage.</p> - Thermostat <ul style="list-style-type: none"> - comme Démarrer. En outre, le circuit de chauffage est mis hors service lorsque la température ambiante de consigne mesurée est supérieure à la température ambiante de consigne réglée de + 3/16°C. Lorsque la température ambiante descend à nouveau de 4/16°C sous la température ambiante de consigne réglée, le circuit de chauffage est alors remis en service. - L'utilisation de la cmde par sonde amb. permet, si elle est accompagnée d'un choix judicieux de courbe de chauffe, une régulation optimale de l'installation de chauffage. 	aucune/ mise en marche/ thermos- tat	Aucun
Cmde à distance	<ul style="list-style-type: none"> - affiche si la commande à distance est configurée - ne peut être modifié 	oui/non	-
Temp. départ cons.	<ul style="list-style-type: none"> - affiche la température de départ calculée sur la base du paramètre prédéfini du circuit de chauffage. 	-	-
Temp. départ réel	<ul style="list-style-type: none"> - affiche la température réelle de départ du circuit de chauffage. 	-	-
Constante de jour	<ul style="list-style-type: none"> - le circuit du mélangeur est réglé sur la valeur fixe Jour. 	5 ... 90 °C	65 °C
Constante de nuit	<ul style="list-style-type: none"> - le circuit du mélangeur est réglé sur la valeur fixe Nuit. 	5 ... 90 °C	65 °C
Temporisation pompe	<ul style="list-style-type: none"> - toutes les 15 minutes a lieu un contrôle de la température mesurée de départ, pour vérifier qu'elle est supérieure de 2K à la valeur de consigne calculée. Lorsque la condition est vérifiée trois fois de suite, la pompe du circuit correspondant est mise hors service pendant la période déterminée. Le mélangeur reste en sa position actuelle. 	0 ... 30 min	0 min
Temp. boiler réel	<ul style="list-style-type: none"> - montre la température du ballon actuelle (température d'eau chaude) ; (ne peut être modifiée) 		
Statut pompe charge	<ul style="list-style-type: none"> - statut de la pompe de charge (ne peut être modifié) 	Marche/ Arrêt	
Temp. retour TR	<ul style="list-style-type: none"> - température de consigne du circuit du mélangeur comme réglage de la température de retour 	15 ... 60 °C	30 °C
Temp. retour réel	<ul style="list-style-type: none"> - température de retour mesurée 		

Tab. 7.9 Paramètres réglables dans le menu C2 (suite)

Pour chaque circuit de chauffage, le régulateur montre enfin un affichage d'information contenant les valeurs de consigne et les valeurs réelles de la température de départ et le statut de chacune des pompes.

Exemple d'affichage d'information pour HK1 :

HK1	C2
Information	
Temp. départ cons.	90°C
Temp. départ réel	50°C
Statut pompe	EN OUVER

Information	Description
Temp. départ cons.	- affiche la température réglée de consigne de départ
Temp. départ réel	- affiche la température de départ mesurée
Statut pompe	- indique si la pompe est activée ou désactivée (EN/HORS)
Statut mélangeur	- affiche si et dans quelle direction le mélangeur est déplacé (HORS, OUVER, FERME)

Tab. 7.10 Informations affichées pour HK1

7.3.2 Menu C3

Le menu **C3** est un menu d'information et affiche la température actuelle du ballon et le statut de la pompe de chargement et de la pompe de circulation. Aucun réglage n'est possible.

Eau chaude	C3
Information	
Temp. boiler réel	56°C
Statut pompe charge	HORS
Pompe circulation	ON

Information	Description
Temp. boiler réel :	- affiche la température de ballon actuelle mesurée
Statut pompe charge	- affiche si la pompe de charge est activée ou désactivée (EN/HORS)
Pompe circulation	- affiche si la pompe de circulation est activée ou désactivée (EN/HORS)

Tab. 7.11 Informations affichées pour le ballon d'eau chaude

7 Utilisation du régulateur

7.3.3 Menu C4 : réglage des paramètres pour le circuit de charge du ballon



Danger !

Eau chaude ! Risque de brûlures !

Il existe un risque d'ébullition aux points de puisage de l'eau chaude lorsque les températures sont supérieures à 60 °C. Les enfants en bas âge et les personnes âgées peuvent également encourir un risque même avec des températures plus faibles. Lorsque la fonction de protection anti-légionelles est activée, le ballon d'eau chaude est au moins chauffé pendant une heure à une température supérieure à 65 °C.

- Informez l'utilisateur que la protection anti-légionelles est active.

Gr. charge boiler	C4
Paramètres	
Tempor arrêt charge	▶ 5 min
Charge parallèle	HORS
> Sélect. temps préchauff.	

Paramètres réglables	Description	Plage de réglage	Réglage d'usine
Tempor arrêt charge (marche à vide de la pompe de charge n'étant pas combinée avec VIH-RL)	<ul style="list-style-type: none"> - Tempor arrêt charge sert à acheminer en grande partie vers le ballon les températures de départ élevées nécessaires à la charge du ballon, avant que les circuits de chauffage, en particulier le circuit du brûleur, ne soient de nouveau autorisés. - lorsque le chargement du ballon est terminé (température d'eau chaude atteinte), l'appareil de chauffage s'éteint. La Tempor arrêt charge commence et se met automatiquement hors service à la fin de la période déterminée. 	0 ... 15 min	5 min
Charge parallèle	<ul style="list-style-type: none"> - Charge parallèle vaut pour l'ensemble des circuits de mélangeur raccordés. - lorsque Charge parallèle est activé, l'alimentation des circuits de mélangeurs se poursuit pendant le chauffage du ballon. Ceci signifie que : tant qu'il existe des besoins de chauffage dans les circuits de chauffage respectifs, les pompes des circuits de mélangeurs ne sont pas mises hors service. - HK1 est toujours déconnecté lors d'un chargement du ballon. - la température de consigne de départ du système correspond à la température de consigne de départ la plus élevée de tous les circuits. <p>Lorsque, par exemple, un circuit à valeur fixe avec 90 °C est actif pendant le chargement du ballon, la température de consigne de départ sera alors de 90 °C.</p>	HORS/EN	HORS

Tab. 7.12 Paramètres réglables dans le menu C4

Paramètres réglables	Description	Plage de réglage	Réglage d'usine
Protect. légionelle	<ul style="list-style-type: none"> - la protection anti-légionelles ne peut être activée que globalement pour l'ensemble des circuits de charge du ballon. - lorsque cette dernière est activée, les ballons et les conduites d'eau chaude correspondantes seront chauffés à une température de 70 °C au moment défini. Pour ce faire, la valeur de consigne du ballon augmentera à 70 °C (avec une hystérèse de 5 K). La pompe de circulation correspondante est mise en service. - la fonction prend automatiquement fin lorsque la sonde du ballon recueille pendant plus de 60 minutes une température ≥ 60 °C, ou bien après une période de 90 minutes (pour éviter une « suspension » de la fonction due à des puisages d'eau simultanés). Réglage de base = Arrêt signifie : aucune protection anti-légionelles (en raison du risque d'ébullition).	Arrêt, Lu, Ma, Me, Je, Ve, Sa, Di, Sa-Di	Arrêt
Start légionelle	<ul style="list-style-type: none"> - lorsque l'heure réglée est atteinte, la protection anti-légionelles débute automatiquement. ► déterminez avec l'utilisateur une période favorable pour la protection anti-légionelles afin d'éviter tout risque d'ébullition. 	00:00 ... 23:50	4:00

Tab. 7.12 Paramètres réglables dans le menu C4 (suite)

7 Utilisation du régulateur

7.3.4 Menu C7 : réglage des paramètres pour l'ensemble du système

Le menu **C7** vous permet de régler les paramètres globaux assurant un fonctionnement optimal de l'installation de chauffage.

Système complet	C7
Paramètres	
Arrêt anticipé max.	▶ 15 min
Temporis antigel	1 h
Chauffage continu	HORS
Élévation de temp.	0 K
> Sélect. durée maxi	

Paramètres réglables	Description	Plage de réglage	Réglage d'usine
Arrêt anticipé max	<ul style="list-style-type: none"> - Arrêt anticipé max empêche un réchauffement inutile de l'installation de chauffage juste avant un moment d'abaissement réglé. - le régulateur détermine la période réelle en fonction de la température extérieure. ▶ appliquez ici la période maximale que désire l'utilisateur. - si la température est de -20 °C, l'arrêt anticipé ne se produit pas. - si la température extérieure est de +20 °C, Arrêt anticipé max. réglé s'applique. - si les températures extérieures sont situées entre -20 °C ... +20 °C, le régulateur calcule la valeur correspondant à un déroulement linéaire entre -20 °C et +20 °C. 	0 ... 120 min	15 min
Temporis antigel	<ul style="list-style-type: none"> - la fonction de protection antigel garantit, dans les modes de fonctionnement Déclenché et Eco (en dehors des plages horaires programmées), la protection antigel globale de l'installation de chauffage pour tous les circuits de chauffage raccordés. - si la température extérieure descend en-dessous de 3 °C, la température ambiante de consigne est réglée sur la température d'abaissement sélectionnée. La pompe du circuit de chauffage est mise en marche. - si vous réglez une période de temporisation, la fonction de protection antigel est empêchée pendant cette période (plage de réglage 0 - 23 h). - si la température ambiante mesurée est inférieure à la température d'abaissement mesurée, la protection antigel est également activée (indépendamment de la température externe mesurée). 	0 ... 23 h	1 h

Tab. 7.13 Paramètres réglables dans le menu C7

Paramètres réglables	Description	Plage de réglage	Réglage d'usine
Chauffage continu	<ul style="list-style-type: none"> - température extérieure à partir de laquelle il sera chauffé en continu hors des plages horaires programmées, en fonction de la température ambiante de consigne/la courbe de chauffe affectée au circuit de chauffage. - il ne se produit dans ce cas pas d'abaissement de la température pendant la nuit ou un arrêt total lorsque la température réglée est atteinte ou dépassée par le bas. 	HORS/ -25 ... 10°C	HORS
Elévation de temp.	<ul style="list-style-type: none"> - globale pour tous les circuits de mélangeurs : - Permet d'atteindre la valeur de consigne du mélangeur en phase d'échauffement le matin sur une installation de circuits de mélangeurs avec mélange solide (même en cas de température du générateur correspondant à la valeur de consigne), bien que le mélange solide abaisse fortement la température du circuit de mélangeurs, - permet d'obtenir une plage optimale de réglage pour le fonctionnement du mélangeur, (un fonctionnement stable n'est possible que lorsque le mélangeur ne doit approcher que rarement la butée). Ceci permet d'obtenir une meilleure qualité de réglage.) - C'est pourquoi, vous pouvez, pour l'ensemble des circuits de mélangeurs, régler un surhaussement de la température de la chaudière. Celle-ci augmente la valeur de consigne actuelle du circuit de chauffage de la valeur réglée. 	0 ... 15 K	0 K

Tab. 7.13 Paramètres réglables dans le menu C7 (suite)

7 Utilisation du régulateur

7.3.5 Menu C8 : réglage de la température minimale

Chaudières	C8
Paramètres	
Hystér. serv. chaud.	8 K
Temp. minimale gr.	►15°C
Puiss. charge ballon	1
> Choix température	

Paramètres réglables	Description	Plage de réglage	Réglage d'usine
Hystér. serv. chaud.	Uniquement pour les chaudières ou les cascades à commutation (à commutation ou à modulation) La chaudière ou la cascade est : <ul style="list-style-type: none"> - mise en service si la température du collecteur est inférieure de 1/3 de l'hystérèse à la valeur de consigne de départ calculée - mise hors service si la température du collecteur est inférieure de 2/3 de l'hystérèse à la valeur de consigne de départ calculée Les hystérèses trop faibles peuvent entraîner un cycle continu des appareils de chauffage.	1..20 K	8 K
Temp. minimale gr.	Pour protéger la chaudière, par exemple de la corrosion On peut s'attendre à la présence de corrosion, si la chaudière est utilisée de manière durable dans la plage de condensation, par exemple à cause d'un contenu élevé en eau.	15 ... 65 °C	15 °C
Puiss. charge ballon	S'applique uniquement aux cascades L'objectif de cette fonction est de mettre rapidement à disposition la puissance de la charge du ballon. Détermine le nombre de niveaux de chaudières ou de générateurs de chaleur avec lequel la charge du ballon est démarrée.	1 ... nombre appareils	1

Tab. 7.14 Paramètres réglables dans le menu C8

Chaudières	C8
Paramètres cascade	
Temporis. Encl.	►5 min
Temporis. Décl.	5 min
> Régler temporis. antigel	

Information	Description	Plage de réglage	Réglage d'usine
Temporis. Encl. Temporis. Décl.	<p>S'applique uniquement aux cascades</p> <p>Dans le cas d'une temporisation d'enclenchement : période d'attente après la mise en marche d'un niveau ou d'un appareil avant que le niveau suivant ne soit commuté.</p> <p>Dans le cas d'une temporisation de déclenchement : période d'attente après la mise hors service d'un niveau avant que le niveau suivant ne soit mis hors service.</p> <p>Des périodes d'attente plus longues donnent au système plus de temps pour se stabiliser.</p> <p>Une fois la période d'attente terminée, se produit une sur-oscillation ou une sous-oscillation de la température de départ et un cycle continu des appareils de la cascade.</p>	1 ... 90 min	5 min

Tab. 7.14 Paramètres réglables dans le menu C8 (suite)

Chaudières	C8
Information	
Valeur cons. instal.	90 °C
Temp. primaire réel	30 °C
Statut Mode chauffage	
Priorité chaud 1 2 3 4	

Information	Description
Valeur cons. instal.	Affiche la valeur actuelle de consigne de l'installation
Temp. primaire réel	Affiche la température du capteur VF1 (dans le compensateur hydraulique)
Statut	Affiche l'état courant de l'installation de chauffage (par ex. le statut du mode de chauffage)
Priorité chaud	<p>S'applique uniquement aux cascades.</p> <p>Affiche l'ordre de commutation actuel des appareils de chauffage.</p>

Tab. 7.14 Paramètres réglables dans le menu C8 (suite)

7 Utilisation du régulateur

7.3.6 Menu C9 : réglage des fonctions spéciales

7.3.6.1 Fonction spéciale teleSWITCH

Si un télécommutateur téléphone teleSWITCH est raccordé à l'installation de chauffage (entrée de contact hors potentiel), il est possible de commuter le mode de fonctionnement des circuits de chauffage, circuits d'eau chaude et la pompe de circulation à partir de n'importe quel endroit par téléphone. Cette fonction est gérée par le télécommutateur téléphone teleSWITCH.

Autres fonctions teleSWITCH	C9
HK1	: ► Abaisser
HK2	: Abaisser
HK3	: Abaisser
Ballon	: Déclenché
> Choix effet	

Paramètres réglables	Description	Plage de réglage	Réglage d'usine
teleSWITCH	Type de fonctionnement pour le télécommutateur téléphone à distance teleSWITCH pour HK1 ... HK15	Aucun, Chauffer, Déclenché, Auto, Eco, Abaisser	Abaisser
teleSWITCH pour ballon	Type de fonctionnement pour le télécommutateur téléphone à distance teleSWITCH pour ballons	Aucun, Enclenché, Déclenché, Auto,	Déclenché

Tab. 7.15 Paramètres réglables dans le menu C9

Type de fonctionnement	Effet de la commutation téléphonique à distance
Aucun	Le contact téléphonique n'a aucun effet
Chauffer, Auto, Eco, Abaisser, Enclenché, Déclenché	Lorsque le télécommutateur téléphone est fermé, la commutation téléphonique à distance passe du type de fonctionnement en cours au type de fonctionnement réglé à ce niveau.

Tab. 7.16 Effet du type de fonctionnement réglé

7.3.6.2 Fonction spéciale de séchage de chape

Autres fonctions		C9
Séchage chape		
	Jour	Temp.
HK2	▶ 0	0 °C
HK3	0	0 °C
> Sélect. jour de démarrage		

- La fonction **Séchage chape**, sert à sécher par chauffage une chape récemment coulée, conformément à la réglementation du bâtiment.

Paramètres réglables	Description	Plage de réglage	Réglage d'usine
HK2 ... HK15	Planification de chacun des circuits de chauffage	0-29	0

Tab. 7.17 Paramètres réglables de la fonction de Séchage chape

Lorsque cette fonction est activée, tous les types de fonctionnement choisis sont interrompus. L'appareil de chauffage règle la température de départ du circuit de chauffage indépendamment de la température extérieure, selon un programme préétabli. Température de consigne de départ au jour de démarrage 1 : 25°C

Jours après le démarrage de la fonction	Température de consigne de départ pour ce jour [°C]
1	25
2	30
3	35
4	40
5	45
6-12	45
13	40
14	35
15	30
16	25
17-23	10 (fonction de protection antigél, pompe en fonctionnement)
24	30
25	35
26	40
27	45
28	35
29	25

Tab. 7.18 Profil de température du séchage de chape

Le régulateur affiche dans le menu **C9** le type de fonctionnement du séchage de chape avec le jour en cours et la température de consigne de départ qui lui correspond.

7 Utilisation du régulateur

Vous démarrez le séchage de la chape de la façon suivante :

- indiquez pour le circuit de chauffage correspondant le jour de démarrage **Jour** auquel vous désirez débuter le séchage.

Lors du démarrage de la fonction, l'appareil de chauffage mémorise l'heure réelle du début du séchage. Le changement de jour se produit exactement à cette heure-ci.

Le paramètre **Temp.** est fixé par un profil de température interne prédéterminé (→ **tab. 7.18**). Vous ne pouvez pas modifier manuellement le paramètre **Temp.** .

Dans l'affichage de base du régulateur sera affiché **Séchage chape** à la place du type de fonctionnement.

Me 02.12.09	15:43	-3 °C
HK1	► Chauffage	22,0 °C
HK2	Séchage chape	
HK3	Eco ☼	18,0 °C
Ballon	Auto ●	60,0 °C
VRC 630		

Terminer le séchage de la chape

La fonction prend fin :

- automatiquement, lorsque le dernier jour du profil de température est écoulé (**Jour** = 29)

ou

- lorsque vous définissez dans le menu **C9** le jour de démarrage à 0 pour le circuit de chauffage correspondant (**Tag** = 0).

7.3.7 Menu C11 :réglage des données de services et du code d'accès

Réglage des données de service

Service	C11
Tél. ► :	
Service	01 . 10 . 10
Problème de température	
Vers	Arrêt
> Régler numéro Tél.	

Paramètres réglables	Description	Plage de réglage	Réglage d'usine
Tél.	<ul style="list-style-type: none"> ► saisissez votre numéro de téléphone Lorsque la date du rendez-vous de maintenance suivant est atteinte, ce numéro de téléphone sera affiché dans la deuxième ligne de l'affichage de base. <ul style="list-style-type: none"> ► vous devez introduire chaque caractère du numéro de téléphone individuellement. Celui-ci ne peut pas comporter plus de 17 caractères. 	0 ... 9, -, espace (17 caractères)	-
Service	L'installation de chauffage doit être régulièrement soumise à une maintenance. <ul style="list-style-type: none"> ► réglez le mois, le jour et l'année du prochain rendez-vous de maintenance. Lorsque la date du rendez-vous de maintenance suivant est atteinte, Maintenance sera affiché dans la deuxième ligne de l'affichage de base.	Jour : 1 ... max. 31 (en fonction du mois) Mois : 1 ... 12 Année : 00 ... 99	01.01.01
Problème de température après	Si, pendant la période indiquée, la température de départ reste inférieure de 20% à la valeur de consigne de départ calculée, un message d'erreur sera affiché pour le circuit de chauffage. Lorsque vous réglez une période, activez ensuite cette fonction.	HORS, 0 - 12 h	HORS

Tab. 7.19 paramètres réglables menu C11

7 Utilisation du régulateur

Réglage du code d'accès



Attention

Domages matériels suite à un mauvais réglage des paramètres des installations !

Après la première installation de l'installation de chauffage, le code standard est 1000. Ce code standard est affiché dans le menu  **8**. L'utilisateur y a accès.

- Saisissez dans le menu **C11** un code d'accès afin d'empêcher que l'utilisateur modifie les paramètres des installations.
- Notez le code d'accès réglé, car vous en aurez besoin plus tard pour l'autorisation du niveau réservé à l'installateur.

Paramètres codifiés autoriser	C11
N° de code :	1 2 3 4
Se charger	▶ NON
> Sélectionner	

Paramètres réglables	Description	Plage de réglage	Réglage d'usine
No de code	<ul style="list-style-type: none">- code d'accès au niveau réservé à l'installateur- le niveau réservé à l'installateur est protégé contre tout accès non autorisé et n'est autorisé pour une durée de 60 minutes qu'après saisie correcte du code.- le code d'accès est composé de quatre chiffres réglés indépendamment.	0000 ... 9999	1 0 0 0
Se charger	<ul style="list-style-type: none">- il vous est demandé ici si le code d'accès doit être enregistré	OUI/NON	NON

Tab. 7.20 Code d'accès



Si vous enregistrez le nouveau code (Se charger = OUI), il ne sera dorénavant possible d'accéder au niveau réservé à l'installateur qu'à l'aide de ce code.

- Saisissez un nouveau code d'accès.
 - Notez-le.
 - Réglez le paramètre **Se charger** sur **OUI**.
- Le nouveau code est enregistré.



Si vous ne connaissez pas le code d'accès, vous pouvez :

- rétablir le code standard 1000 en remettant le régulateur à zéro ou bien
- lire le code d'accès avec vrDIALOG 810.

7.3.8 Menu C12 : réglage de la correction de la température et du contraste de l'affichage

Dans le menu **C12**, vous optimisez l'affichage de valeurs de température et du contraste de l'affichage.

Outils	C12
Correction température	
Temp. extérieure TE	► 0,0 K
Temp. amb. réel TA	0,0 K
Contraste affichage	11

Paramètres réglables	Description	Plage de réglage	Réglage d'usine
Temp. extérieure TE	- valeur de correction de la température externe mesurée	-5,0 ... +5,0 K	0,0 K
Temp. amb. réel TA	- valeur de correction pour la température ambiante mesurée	-3,0 ... +3,0 K	0,0 K
Contraste affichage	- valeur de contraste réglable pour permettre une bonne lisibilité	0 ... 15	11

Tab. 7.21 Paramètres réglables dans le menu C12

Si le lieu d'installation entraîne l'existence d'un écart constant entre la température affichée et celle effectivement mesurée, ceci peut être compensé par une valeur de correction.

Exemple de température extérieure :

Affichage de la température extérieure

sur le régulateur : +5°C ;

Température extérieure mesurée : + 7°C ;

- définissez la valeur de correction +2,0 K.
- procédez ainsi pour les écarts entre les températures ambiantes réellement mesurées et celles affichées par le régulateur.

7.3.9 Menu C15 : contrôle des versions du logiciel

Le menu C15 est un menu d'informations affichant les versions logicielles de la carte d'E/S et de l'interface utilisateur.

Aucune saisie n'est possible. Les numéros de version sont automatiquement reconnus lors de la mise en fonctionnement et affichés.

Version Software	C15
Entr/sort-carte	2 4.23
Interface utilis.	1 4.27

Au menu **C12** sont rattachés les menus **A1** à **A7** de l'assistant d'installation.

7 Utilisation du régulateur

7.4 Paramètres dans l'assistant d'installation

Les menus **A1** ... **A7** de l'assistant d'installation se trouvent dans le niveau réservé à l'installateur, derrière le menu **C15** et peuvent également être appelés à tout moment après la première mise en fonctionnement.

- Vérifiez les préréglages dans les menus **A1** ... **A7** de l'assistant d'installation avec soin.

7.4.1 Menu A1 : Réglage de la langue

Ce menu vous permet de régler la langue des textes des menus.

Assistant d'installation	A1
Choix de la langue	
Langue	FR Français
> Choix de la langue	

- Définissez la langue.

7.4.2 Menu A4 : configuration des appareils de chauffage

Le menu **A4** vous permet de configurer l'installation de chauffage.

Si la configuration du système ne reconnaît pas automatiquement

- le générateur de chaleur raccordé et
 - le nombre de niveaux d'une installation en cascade,
- réglez alors manuellement les paramètres dans le menu **A4**.

Assistant d'installation	A4
Configuration système	
Nombre appareils	▶ 1
Appareils sont	module
Appareils à	7-8-9
> Sélectionner	

Paramètres réglables	Description	Plage de réglage	Réglage d'usine
Nombre appareils	- Nombre d'appareils (réglable lorsqu'aucun coupleur de bus ou d'appareil de chauffage avec eBUS directement raccordé n'a été reconnu)	1 ou 2	1
Appareils sont	- Appareils sont (uniquement lorsqu'ont été reconnus des appareils de chauffage commandés par niveau : par exemple via une VR 31 ou des appareils de chauffage à eBUS)	À 1 niveau ou à 2 niveaux	1 niveau
Appareils à	- Appareils à (n'apparaît que lorsqu'aucun coupleur de bus ou d'appareil de chauffage avec eBUS directement raccordé n'a été reconnu)	Niveaux 1-2 ou 7, 8, 9	7, 8, 9

Tab. 7.22 Paramètres réglables dans le menu A4

7.4.3 Menu A5 : réglage des paramètres de préférence et de cascade

Le menu **A5** vous permet de déterminer si la préférence doit être donnée à la production d'eau chaude ou au chauffage.

Dans le cas de cascades, l'affichage montre les paramètres suivants :

Assistant d'installation	A5
Configuration système	
Préférence	► NON
> Sélectionner	

Assistant d'installation	A5
Configuration système	
Vanne d'arrêt	► NON
circuit séparé	NON
Inv. prio. chaudière.	HORS
> Sélectionner	

Paramètres réglables	Description	Plage de réglage	Réglage d'usine
Préférence	Préférence agit comme un circuit séparé pour un seul circuit. Le ballon est directement raccordé hydrauliquement à l'appareil de chauffage. Si seul un appareil de chauffage est en présence, le ballon peut être aussi raccordé hydrauliquement à l'appareil de chauffage. Le chargement du ballon a la priorité sur le mode de chauffage, les besoins des circuits ne chauffage n'étant alors pas couverts. Pendant le chargement du ballon, la soupape interne à 3 voies ou la pompe de charge de l'appareil de chauffage est commandée. Ce paramètre n'apparaît que lorsqu'une cascade a été reconnue.	OUI/ NON	NON
Vanne d'arrêt	Pour les chaudières contenant une grande quantité d'eau, aucun compensateur hydraulique n'est nécessaire. Pour les cascades, les chaudières qui ne sont pas actives sont séparées des chaudières actives par une vanne d'arrêt. La soupape est raccordée électriquement à la pompe de la chaudière via l'électronique de la chaudière. La soupape de la chaudière principale est, dans ce cas, toujours commandée, car sinon les pompes de prélèvement de chaleur travaillent contre les soupapes.	OUI/ NON	NON
circuit séparé	Si la valeur réglée est OUI , cela signifie que, dans une cascade, le ballon est raccordé directement sur le dernier appareil de chauffage et pas à un collecteur situé en aval du compensateur hydraulique. Pendant le chargement du ballon, l'appareil est alors « séparé » de la cascade et charge le ballon, pendant que les autres appareils de la cascade peuvent continuer à servir les circuits de chauffage. Pendant le chargement du ballon, la soupape interne à 3 voies ou la pompe de charge de l'appareil de chauffage est commandée. Ce paramètre n'apparaît qu'en présence d'une cascade.	OUI/ NON	NON
Inv. prio. chaudière.	Lorsque plusieurs appareils de chauffage de même type sont mis en cascade, il faut répartir de manière homogène la durée de fonctionnement des appareils avec cette fonction. Le régulateur additionne les périodes pendant lesquelles il a commandé chacun des appareils de chauffage (heures de commande). Tous les jours, à minuit, le régulateur, contrôle si la différence des heures de commande est supérieure à 100. Si tel est le cas, il répartit le fonctionnement en fonction.	EN/ HORS	HORS

Tab. 7.23 Paramètres réglables dans le menu A5

- Réglez les paramètres en fonction de l'installation de chauffage.

7 Utilisation du régulateur

7.4.4 Menu A6 : réglage du type d'utilisation

Dans le menu **A6**, vous pouvez configurer tous les circuits de chauffage raccordés conformément à leur utilisation.

Assistant d'installation	A6
Configuration système	
HK1	► Gr. Brûleur
HK2	Gr. Mélangeur
HK3	Gr. Mélangeur
Ballon	Gr charg ballon
> Sélectionner	

Paramètres réglables	Description	Plage de réglage	Réglage d'usine
HK1	- type d'utilisation pour HK1	Gr. Brûleur, désactivé	Gr. Brûleur
HK2 ... HK15	- type d'utilisation pour HK2 ... HK15	Gr. Brûleur ou Gr. Mélangeur/ Constante/ Aug. temp. retour Gr. charge boiler/désactivé	Circuit du mélangeur
Ballon	- type d'utilisation pour le ballon	Gr charg ballon, désactivé	Circuit de chargement du ballon

Tab. 7.24 Paramètres réglables dans le menu A6

Selon le type d'utilisation des circuits de chauffage, seront uniquement affichés dans les menus les valeurs et paramètres importants pour le type de circuit de chauffage sélectionné.

Les réglages suivants sont possibles pour les circuits de mélangeurs :

- **Circuit de mélangeur** :
circuit de chauffage au sol ou des radiateurs comme circuit de mélangeur
- **Constante** :
le circuit du mélangeur est réglé sur une valeur fixe,
- **Aug. temp. retour** :
pour protéger contre la corrosion la chaudière lorsque le point de condensation est dépassé vers le bas pendant une période prolongée (pour les générateurs de chaleur conventionnels et les installations contenant une grande quantité d'eau),
- **Gr charg ballon** :
réglage d'un ballon supplémentaire d'eau potable
- **Désactivé** :
lorsque ce circuit n'est pas utilisé.
 - masque les paramètres du circuit
 - pour le circuit désactivé, aucune température de consigne de départ n'est calculée.

7.4.5 Menu A7 : test des acteurs et des capteurs

Le menu **A7** vous permet de tester les acteurs et les capteurs des composants choisis.

Assistant d'installation		A7
Composants	▶ VRC 630	
Actionneurs	HORS	
Capteurs	VF1	60°C
Chaudières	HORS	
> Choisir		

Paramètres réglables	Description	Plage de réglage
Composants	<ul style="list-style-type: none"> ▶ sélectionnez un des composants raccordés pour effectuer un test de l'acteur/du capteur correspondant. - affiche le composant sélectionné. 	VCR 630, VR 60, VR 31, VIH-RL, VPM S, VMS, VM W, etc. (en fonction du composant raccordé)
Actionneurs	<ul style="list-style-type: none"> - ouvrez et fermez les soupapes ▶ commandez directement les acteurs du composant choisi, par exemple pour : <ul style="list-style-type: none"> - déplacer un mélangeur en direction OUVER et vérifier si le mélangeur est correctement raccordé à tous les endroits, - commander une pompe et contrôler qu'elle démarre... Seul l'acteur commandé est actif, tous les autres acteurs sont « déconnectés » pendant ce temps.	HORS, LP/UV1, ZP, HK1-P, HK2 OUVER, HK2 FERME, HK2-P, HK3 OUVER, HK3 FERME, HK3-P, KP/AV, C1/C2 ... (en fonction du composant sélectionné)
Capteurs	<ul style="list-style-type: none"> - affiche à droite du capteur sélectionné la valeur de mesure déterminée - les valeurs de mesure ne peuvent être modifiées ▶ lisez pour le composant sélectionné les valeurs de mesure des capteurs et vérifiez qu'il livre les valeurs attendues (température, pression, débit ...). 	VF1, VF2, VF3, TR, SP, AF ... (en fonction du composant sélectionné)
Chaudières	<ul style="list-style-type: none"> - sélection du générateur de chaleur ▶ mettez en service chacun des appareils de chauffage de la cascade et contrôlez si le câblage des composants fonctionne. 	HORS, Chaudière 1 - 8

Tab. 7.25 Paramètres réglables dans le menu A7

7 Commande du régulateur.

7.5 Sortie du niveau de l'installateur spécialisé

Après env. 60 minutes, le niveau réservé à l'installateur spécialisé est automatiquement bloqué. Dans les menus du niveau de l'installateur spécialisé, vous pouvez visualiser à tout moment les paramètres spécifiques à l'installation.

7.6 Fonctions de service

7.6.1 Déroulement de l'utilisation des fonctions de service

Les fonctions de service sont réservées à l'installateur spécialisé.

Vous pouvez les appeler à tout moment sur tous les écrans.

Lorsque vous appelez les fonctions de service, vous devez toujours appeler les fonctions de manière linéaire :



- Activez la fonction de ramonage en appuyant simultanément une fois sur les dispositifs de réglage et .



- Activez le fonctionnement manuel en appuyant simultanément une fois sur les dispositifs de réglage et .



- Terminez les fonctions de service en appuyant simultanément une fois sur les dispositifs de réglage et .

7.6.2 Mode Ramonage

La Fonction Ramonage est nécessaire pour la mesure des émissions.

Me 02.12.09	15:43	-3 °C
Fonction Ramonage activé		
Chaudières		►1



Il n'est possible de sélectionner un générateur de chaleur (représenté en gris) que si les appareils de chauffage sont à commutation.



L'activation et la désactivation de la **Fonction Ramonage** sont décrites dans la suite de commandes des fonctions de service.

- Pour activer le Mode Ramonage, activez la Fonction Ramonage.
- Suivez alors la suite de commande des fonctions de service (→ **chap. 7.6.1**)

Indépendamment du programme horaire réglé et de la température extérieure, l'installation est mise en service pour une durée de 20 minutes.

L'activation des appareils de chauffage s'effectue en fonction du générateur de chauffage utilisé.

Si les générateurs de chaleurs utilisés sont à modulation, tous les appareils de chauffage raccordés sont coupés au niveau du régulateur et doivent être directement mis en service sur l'appareil de chauffage (à l'aide de l'interrupteur existant pour le Mode Ramonage).

- Respectez les instructions des notices des appareils de chauffage.

Dans le cas d'appareils de chauffage à modulation, sélectionnez dans le menu l'appareil de chauffage pour lequel la mesure des émissions doit se faire. Tous les autres appareils seront mis hors service pendant la mesure.

Pendant le Mode Ramonage, le régulateur met lui-même en service les circuits de chauffage raccordés. Il commence par le circuit de chauffage qui présente le réglage de température maximale le plus élevé. En fonction de la réduction thermique, un circuit de chauffage supplémentaire est activé. Le critère d'activation est la température de départ.

Si la température de départ au niveau du capteur du collecteur dépasse 80 °C, le circuit de chauffage suivant est activé afin de garantir le déclin thermique.

7.6.3 Fonctionnement manuel

Le service manuel est nécessaire pour contrôler le fonctionnement de l'installation.

Me 02.12.09	15:43	-3 °C
Service manuel activé		



L'activation et la désactivation du fonctionnement manuel sont décrites dans la suite de commandes des fonctions de service.

Cette fonction permet de commander toutes les pompes du système et tous les appareils de chauffage. Les mélangeurs restent sur leur dernière position.

7.7 Activation des fonctions spéciales

Vous appelez les fonctions spéciales à partir de l'affichage de base.

Me 02.12.09	15:43	-3 °C
HK1	► Chauffage	22 °C
Etage1	Eco ☀	18 °C
Ballon	Auto ☾	60 °C
VRC 630		

Les trois fonctions spéciales **Fonction Economie, Mode party** et **Chargement exceptionnel du ballon** sont disponibles l'une après l'autre dans une suite de commandes du menu.



- Appuyez (une, deux ou trois fois) sur le dispositif de réglage gauche , jusqu'à ce que la fonction spéciale de votre choix soit affichée.

Fonction Economie :

Lorsque le menu est affiché, la fonction d'économie est activée.

Me 02.12.09	15:43	-3 °C
Mode économique activé		
Jusqu'à	► 18 :30	
VRC 630		

Paramètres réglables	Description	Plage de réglage	Réglage d'usine
Mode économique activé	La fonction Economie vous permet de régler l'installation de chauffage jusqu'à une heure à déterminer sur la température d'abaissement. Elle ne s'applique qu'aux circuits de chauffage ou de production d'eau chaude fonctionnement en mode Auto ou ECO .	-	-
Jusqu'à	Heure de fin de la fonction Economie ► indiquez l'heure de fin souhaitée de la fonction Economie	Heure complète suivante	Heure actuelle arrondie à la dizaine de minutes

Tab. 7.26 Fonction Economie

Lorsque l'heure réglée est atteinte, la fonction Economie prend automatiquement fin et le régulateur passe à l'affichage de base.

Interrompre la fonction Economie

- Appuyez trois fois sur le dispositif de réglage gauche .

Le régulateur met fin à la fonction Economie et passe à l'affichage de base.

7 Commande du régulateur.

Mode party :

Me 02.12.09	15:43	-3 °C
Température ambiante		21°C
Mode party activé		
VRC 630		

Lorsque le menu est affiché, la fonction Party est activée.

- Aucun réglage n'est possible.

Les périodes de chauffage et d'eau chaude sont appliquées au-delà du moment de déconnexion jusqu'au début de chauffage suivant. Cela signifie que le paramétrage du chauffage est temporairement mis hors service.

La fonction Party ne concerne que les circuits de chauffage ou du ballon d'eau chaude dont les réglages sont effectués dans les types de fonctionnement **Auto** ou **Eco**.

- Contrôlez que pour le circuit de chauffage et le ballon d'eau chaude, le type de fonctionnement **Auto** ou **Eco** est activé.

Si tel n'est pas le cas, activez le type de fonctionnement **Auto** ou **Eco** (→ chap. 7.2.1).

Lorsque le dernier circuit de chauffage recommence à chauffer (passage de la température d'abaissement au chauffage) le mode party prend automatiquement fin et le régulateur passe en affichage de base.

Interrompre la fonction Party

- Appuyez deux fois sur le dispositif de réglage gauche .

Le régulateur met fin à la fonction Party et passe à l'affichage de base.

Chargement exceptionnel du ballon

Me 02.12.09	15:43	-3 °C
Température ambiante		21°C
1x charge activé		
VRC 630		

Lorsque le menu est affiché, la fonction **1x charge** est activée.

- cette fonction permet de charger le ballon une fois, ce indépendamment du programme en cours.
- aucun réglage n'est possible.

Lorsque le contenu du ballon est chauffé à la température d'eau chaude réglée, la fonction prend automatiquement fin et le régulateur passe en affichage de base.



La température d'eau chaude est réglée par l'installateur spécialisé lors de la mise en fonctionnement de l'installation de chauffage.

Interruption du chargement exceptionnel du ballon

- Appuyez une fois sur le dispositif de réglage gauche .

Le régulateur met fin à la fonction **1x charge** et passe à l'affichage de base.

8 Remise à l'utilisateur

L'utilisateur doit être instruit concernant la manipulation et le fonctionnement de son régulateur.

- Remettez-lui toutes les notices et documents de l'appareil afin qu'il les conserve soigneusement.
- Parcourez avec lui la notice d'utilisation et répondez à toutes ses questions.
- Attirez notamment son attention sur les consignes de sécurité qu'il doit impérativement respecter.
- Attirez son attention sur le fait qu'il doit conserver les notices à proximité du régulateur.
- Si la commande par sonde ambiante est activée, informez l'utilisateur que tous les robinets des radiateurs doivent être complètement ouverts dans la pièce où le régulateur est installé.
- Informez l'utilisateur sur les mesures à prendre pour la protection antigel et contre les légionelles.

9 Dépannage



Attention ! Dommages dus à des modifications n'ayant pas été effectuées dans les règles de l'art !

Les modifications non conformes peuvent endommager le régulateur ou l'installation de chauffage elle-même.

- Les modifications ou les réparations du régulateur ou d'autres pièces de l'installation de chauffage ne doivent être retirées que par un installateur agréé.

9.1 Historique des pannes

Les 10 dernières pannes sont reprises dans l'historique des pannes.

Vous pouvez le lire avec vrDIALOG 810.

9.2 Message de maintenance

Un message de maintenance indique à l'utilisateur qu'une maintenance de son installation de chauffage est nécessaire.



Lorsqu'une échéance de maintenance se présente, si vous avez indiqué sur le régulateur, dans le menu **C11**, le numéro de téléphone de service et la prochaine date de maintenance, la mention Maintenance et le numéro de téléphone apparaîtront dans la ligne de dénomination du menu.

Me 02.12.09	15:43	-3 °C
Maintenance		
HK1	► Chauffage	22,0 °C
Etage1	Eco ☼	18,0 °C
Ballon	Auto ●	60,0 °C
VRC 630		

9.3 Messages d'erreur

Le régulateur peut afficher certains messages d'erreur : Parmi ceux-ci, il faut citer :

- les messages portant sur une communication fautive avec des composants individuels dans le système,
- les consignes de maintenance du générateur de chaleur,
- les défauts des capteurs et
- un message, lorsque la valeur de consigne n'est pas atteinte après une période définie.

Les affichages d'erreurs ont toujours la plus haute priorité.

Lorsqu'un dysfonctionnement de l'installation de chauffage se produit, le régulateur affiche automatiquement un message d'erreur correspondant en texte clair.

Me 02.12.09	15:43	-3 °C
Appareil de chauffage erreur connect		
HK1	► Chauffage	22,0 °C
Etage1	Eco ☼	18,0 °C
Ballon	Auto ●	60,0 °C
VRC 630		

Le message d'erreur sera affiché tant que l'erreur n'est pas écartée.

- Respectez les consignes de diagnostic de la notice pour le générateur de chaleur.
- Utilisez le logiciel vrDIALOG 810, afin de visualiser l'historique des erreurs.



Si plusieurs messages sont présents, l'affichage passe au message suivant toutes les deux secondes.

9.4 Vue d'ensemble des codes d'erreur

Exemple de message d'erreur.

Me 02.12.09	15:43	-3 °C
Appareil de chauffage erreur connect		
HK1	► Chauffage	22,0 °C
Etage1	Eco ☼	18,0 °C
Ballon	Auto ●	60,0 °C
VRC 630		

Texte d'erreur	Cause de l'erreur
VR 60 (4) erreur connect ou appareil de chauffage erreur connect	Pas de communication avec le module de mélangeur VR 60 avec l'adresse bus réglée (4). L'affichage indique : - le composant en question - l'adresse ne pouvant être atteinte - une indication de l'interruption de la communication - que le câble bus n'est pas raccordé - que l'alimentation électrique est absente - que le composant est défectueux.
Erreur chaudière	Un appareil de chauffage indique un dysfonctionnement via l'eBUS. Voir la notice de l'appareil de chauffage
VRC 630 défaut VF1 VR60 (4) défaut VFa, Capteur VIH-RL erreur T1, Capteur VPM W (1) erreur T1 ...	La sonde d'amorce VF1 est défectueuse. L'affichage indique : - le composant en question - le capteur en question avec la désignation sur le connecteur ProE Causes possibles : - une interruption ??? - un court-circuit du capteur correspondant.
HK2 erreur de temp.	La valeur de consigne du circuit de chauffage HK2 n'a toujours pas été atteinte après une durée définie. Cette durée est réglée dans le menu C11 : paramètre « Problème de température après » Plage de réglage : HORS, 0 - 12 h Réglage d'usine : HORS.
En combinaison avec un VIH-RL, les erreurs suivantes peuvent apparaître :	
Erreur anode de courant vagabond	La surveillance de l'anode de courant vagabond du VIH-RL a constaté une erreur.
VIH-RL entartrage WT	Le système électronique du VIH-RL a constaté que l'échangeur thermique doit être soumis à une maintenance.

Tab. 9.1: codes d'erreur et causes des pannes

Vous trouverez dans les notices des composants de l'installation de chauffage des codes de pannes supplémentaires et la description des causes d'erreurs, ainsi que les mesures à prendre.

10 Mise hors service

10.1 Mise hors service temporaire du régulateur

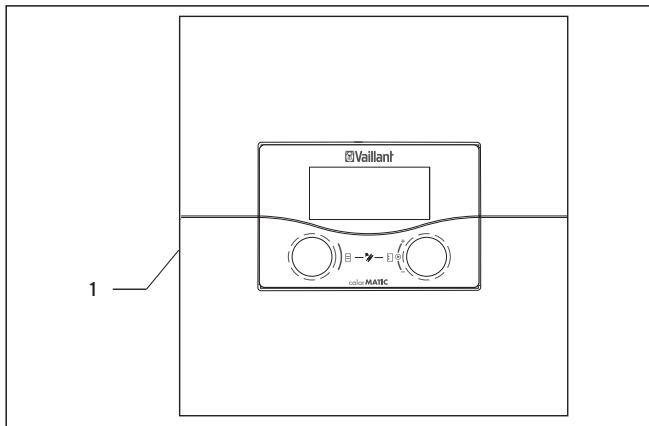

Fig. 10.1 Mise en marche et à l'arrêt du régulateur

Légende

1 Interrupteur à bascule

- Appuyez sur l'interrupteur à bascule (1) en position **O**, pour mettre le régulateur hors service.



Si la sonde extérieure de l'installation de chauffage ne peut recevoir aucun signal DCF, vous devez procéder au réglage manuel de la date et de l'heure après mise en service du régulateur.

- Veillez à ce que les données de base soient correctement réglées de façon à ce que les programmes horaires et le programme de vacances fonctionnent correctement et qu'il soit possible de gérer le prochain rendez-vous de maintenance.

10.2 Mise hors service du régulateur



Danger !

Danger de mort par contact avec les raccordements conducteurs de tension !

Le commutateur principal n'arrête pas complètement l'alimentation en courant.

- Débranchez l'alimentation électrique avant d'intervenir.
- Assurez-la contre toute remise en service.



Attention !

Endommagement du matériel par le gel !

La fonction de protection antigel n'est active que lorsque le régulateur est en fonctionnement.

- Assurez-vous que la mise hors service du régulateur ne cause aucun dommage à l'installation de chauffage.

Avant de mettre le régulateur hors service :



Si vous mettez l'installation de chauffage hors service, respectez les indications des notices des appareils de chauffage et des composants.

- Mettez l'installation de chauffage hors service.
- Mettez l'appareil de chauffage hors tension.
- Assurez l'alimentation contre toute remise en service.

Mise hors tension du régulateur

- Appuyez sur l'interrupteur à bascule (1) en position **O**, pour mettre le régulateur hors service (→ fig. 10.1).
- Déconnectez le régulateur du secteur.
- Assurez l'alimentation contre toute remise en service.

La suite de la procédure dépend de l'emplacement de montage du régulateur.

Si le régulateur est monté sur un mur :



**Danger !
Danger de mort par contact avec les raccords conducteurs de tension !**

Le commutateur principal n'arrête pas complètement l'alimentation en courant.

- Débranchez l'alimentation électrique avant d'intervenir.
- Assurez-la contre toute remise en service.

Si le régulateur est monté dans la télécommande :

- Démontez le couvercle du boîtier de la télécommande.
- Retirez avec précaution le régulateur de la structure murale.
- Retirez les câbles de raccordement.
- Le cas échéant, retirez le socle mural.
- Si nécessaire, bouchez les trous dans le mur.

10.3 Mise au rebut du régulateur

Le régulateur, comme tous les accessoires, ne peut être jeté avec les ordures ménagères. Mettez au rebut l'appareil usagé et le cas échéant tous les accessoires le complétant.

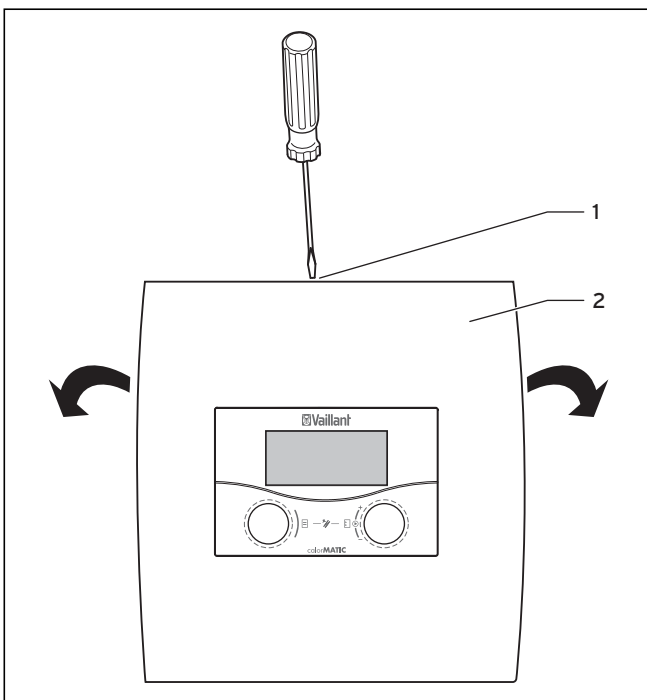

Fig. 10.2 Ouverture du montage mural

Légende

- 1 Vis
- 2 Couvercle du boîtier

Le couvercle du boîtier est en une pièce.

- Détachez la vis (1) sur le côté supérieur de la structure murale.
- Rabattez le couvercle du boîtier (2). Démontez le couvercle du boîtier et enlevez-le.
- Retirez le régulateur (1) de la structure murale (2). Pour ce faire, introduisez un tournevis dans les deux languettes (voir → fig. 10.2).
- Desserrez et retirez la ligne eBUS du bornier du régulateur.
- Desserrez et retirez le câble de la sonde extérieure.
- Dévissez le support mural du mur.
- Si nécessaire, bouchez les trous dans le mur.

11 Recyclage et mise au rebut

11 Recyclage et mise au rebut

Le régulateur calorMatic 630 Vaillant se compose, au même titre que son emballage de transport, principalement de matériaux recyclables.

Mise au rebut du régulateur

Le régulateur, comme tous les accessoires, ne peut être jeté avec les ordures ménagères. Veillez à ce que l'appareil usagé et ses éventuels accessoires soient mis au rebut conformément aux prescriptions en vigueur.

Mise au rebut de l'emballage

Le recyclage de l'emballage de transport est à la charge du spécialiste ayant installé l'appareil.

12 Garantie et Service après-vente

12.1 Garantie

12.1.1 Garantie constructeur (France)

Nous assurons la garantie des appareils Vaillant dans le cadre de la législation en vigueur (loi 78-12 du 4/10/78). Pour bénéficier de la garantie constructeur, l'appareil doit impérativement être installé par un professionnel qualifié, suivant les règles de l'art et normes en vigueur. La garantie est exclue si les incidents sont consécutifs à une utilisation non-conforme de notre matériel et en particulier en cas d'erreurs de branchement, de montage ou de défaut de maintenance. Cette garantie de deux ans est obligatoirement subordonnée à une maintenance annuelle effectuée par un professionnel qualifié dès la première année d'utilisation (circulaire ministérielle du 09/08/78 -JO du 13/09/78).

12.1.2 Conditions de garantie (Belgique)

La période de garantie des produits Vaillant s'élève à 2 ans omnium contre tous les défauts de matériaux et les défauts de construction à partir de la date de facturation.

La garantie est d'application pour autant que les conditions suivantes soient remplies :

1. L'appareil doit être installé par un professionnel qualifié qui, sous son entière responsabilité, aura veillé à respecter les normes et réglementations en vigueur pour son installation.
2. Seuls les techniciens d'usine Vaillant sont habilités à effectuer les réparations ou les modifications apportées à un appareil au cours de la période de garantie afin que celle-ci reste d'application. Si d'aventure une pièce non d'origine devait être montée dans un de nos appareils, la garantie Vaillant se verrait automatiquement annulée.
3. Afin que la garantie puisse prendre effet, la fiche de garantie doit être dûment complétée, signée et affranchie avant de nous être retournée au plus tard quinze jours après l'installation !

La garantie ne s'applique pas si le mauvais fonctionnement de l'appareil était provoqué par un mauvais réglage, par l'utilisation d'une énergie non adéquate, par une installation mal conçue ou défectueuse, par le non-respect des instructions de montage jointes à l'appareil, par une infraction aux normes relatives aux directives d'installation, de types de locaux ou de ventilation, par négligence, par surcharge, par les conséquences du gel ou de toute usure normale ou pour tout acte dit de force majeure. Dans un tel cas, il y aura facturation de nos prestations et des pièces fournies. Toute facturation établie selon les conditions générales du service d'entretien, celle-ci est toujours adressée à la personne qui a demandé l'intervention ou/et la personne chez qui le travail a été effectué sauf accord au préalable et par

écrit d'un tiers (par ex. locataire, propriétaire, syndic...) qui accepte explicitement de prendre cette facture à sa charge.

Le montant de la facture devra être acquitté au grand comptant au technicien d'usine qui aura effectué la prestation. La mise en application de la garantie exclut tout paiement de dommages et intérêts pour tout préjudice généralement quelconque. Pour tout litige, sont seuls compétents les tribunaux du district du siège social de notre société. Pour garantir le bon fonctionnement des appareils Vaillant sur long terme, et pour ne pas changer la situation autorisée, il faut utiliser lors d'entretiens et dépannages uniquement des pièces de rechange de la marque Vaillant.

12.1.3 Garantie constructeur (Suisse)

Si vous souhaitez bénéficier de la garantie constructeur, l'appareil doit impérativement avoir été installé par un installateur qualifié et agréé.

Nous accordons une garantie constructeur au propriétaire de l'appareil conformément aux conditions générales de vente Vaillant locales et aux contrats d'entretien correspondants.

Seul notre service après-vente est habilité à procéder à des travaux s'inscrivant dans le cadre de la garantie.

12 Garantie et service après-vente

12.2 Service après-vente

12.2.1 Service après-vente (Belgique)

Vaillant SA-NV
Rue Golden Hopestraat 15
1620 Drogenbos
Tél : (0032) 02 / 334 93 52

12.2.2 Vaillant GmbH Werkskundendienst (Suisse)

Vaillant GmbH
Postfach 86
Riedstrasse 12
CH-8953 Dietikon 1/ZH
Telefon: (044) 744 29 -29
Telefax: (044) 744 29 -28

Vaillant SA
Rte du Bugnon 43
CH-1752 Villars-sur-Glâne
Téléphone: (026) 409 72 -17
Téléfax: (026) 409 72 -14

13 Caractéristiques techniques

13.1 Caractéristiques techniques du calorMATIC 630

Désignation de l'appareil	Unités	Régulateur
Tension de fonctionnement	V CA/Hz	230 / 50
Puissance absorbée par le régulateur	VA	4
Charge maximale de contact du relais de sortie.	A	2
Courant total maximal	A	6,3
Écart de commutation le plus court	min.	10
Autonomie	min.	15
Température ambiante maximale autorisée	°C	40
Tension de fonctionnement sonde	V	5
Coupe minimale		
- des fils de la sonde	mm ²	0,75
- des fils de raccord 230 V A	mm ²	1,50
Dimensions montage mural		
- Hauteur	mm	292
- Largeur	mm	272
- Profondeur	mm	74
Protection électrique		IP 20
Classe de protection pour le régulateur		N
Degré de pollution de l'environnement		Normal

Tab. 13.1 Caractéristiques techniques du calorMATIC 630

13.2 Valeurs de la sonde

Valeurs de la sonde VR 10 (sonde de départ, de retour, du ballon et de rendement)

Température en °C	R en kOhm
10	5,363
15	4,238
20	3,372
25	2,700
30	2,176
35	1,764
40	1,439
45	1,180
50	0,973
55	0,806
60	0,671
65	0,562
70	0,473
75	0,399
80	0,339
85	0,288
90	0,247

Tab. 13.2 Valeurs de la sonde VR 10

Valeurs de la sonde extérieure

Température en °C	R en kOhm
-25	2,167
-20	2,076
-15	1,976
-10	1,862
-5	1,745
0	1,619
5	1,494
10	1,387
15	1,246
20	1,128
25	1,02
30	0,92
35	0,831
40	0,74

Tab. 13.3 Valeurs de la sonde extérieure

13 Caractéristiques techniques

13.3 Réglages d'usine

Les réglages d'usine ne peuvent être réglés et si nécessaire réinitialisés qu'au niveau réservé à l'installateur.

Menu	Texte de menu affiché	Paramètres réglables *)	Plage de réglage	Réglage d'usine
C2	Paramètres du circuit de chauffage (→ chap. 7.3.1)	Abaissement temp. Courbe de chauffe Limite décl. TE Temporisation pompe Temp. minimale gr. Temp. maximale gr. Période max. préchauff. Cmde par sonde amb. Constante de jour Constante de nuit Limite décl. TE Temp. retour TR	5 - 30 °C 0,1 - 4 5 - 50 °C 0 - 30 min 15 - 90 °C 15 - 90 °C 0 - 300 min Aucun/Démarrer/Thermostat 5 - 90 °C 5 - 90 °C 5 - 50 °C 15 - 60 °C	15 °C 1,2 21 °C 0 min 15 °C 75 °C/ 90 °C 0 min Aucun 65 °C 65 °C 21 °C 30 °C
C4	Paramètres du circuit de charge- ment du ballon (→ chap. 7.3.3)	Tempor arrêt charge Charge parallèle Protect. légionelle Start légionelle	0 - 15 min HORS/EN HORS, Lu, Ma, ...Di, Lu-Di 00:00 - 24:00	5 min HORS HORS 04:00
C7	Paramètres de l'ensemble du sys- tème (→ chap. 7.3.4)	Arrêt anticipé max Temporis antigel Chauffage continu Élévation de temp.	0 - 120 min 0 - 23 h HORS, -25 ... 10 °C 0 - 15 K	15 min 1 h HORS 0 K
C8	Paramètres du générateur de chauffage (→ chap. 7.3.5)	Hystér. serv. chaud. Temp. minimale gr. Puiss. charge ballon	1 - 20 K 15 - 90 °C 1 - 8	8 K 15 °C 1
C8	Chaudières : Paramètres cascade (uniquement pour une installation en cascade) (→ chap. 7.3.5)	Temporis. Encl. Temporis. Décl. Inv. prio. chaudiè.	1 - 60 min 1 - 60 min HORS/EN	5 min 5 min HORS
C9	Fonction spéciale teleSWITCH (→ chap. 7.3.6.1)	teleSWITCH pour HK1 ... HK15 teleSWITCH pour le ballon	Aucun, Chauffer, Déclenché, Auto, Eco, Abaisser Aucun, Enclenché, Déclenché, Auto	Abaïsser Déclenché
C9	Fonction spéciale Séchage de chape (→ chap. 7.3.6.2)	Planification HK2 ... HK15	0 - 29	0
C11	Service (→ chap. 7.3.7)	Tél. installateur Date maintenance Problème de température après	0 - 9 (17 caractères) Date HORS, 0 - 12 h	- 1.1.2003 HORS
C11	Modification du niveau de code (→ chap. 7.3.7)	No de code	0000 ... 9999	
C12	Outil (→ chap. 7.3.8)	Correction température : Temp. extérieure TE Temp. amb. réel TA Contraste affichage	-5 ... +5 K -3 ... +3 K 0 - 16	0 K 0 K 11
A1	Assistant d'installation A1 Choix de langue (→ chap. 7.4.1)	Langue		
A4	Assistant d'installation Configuration système (→ chap. 7.4.2)	Nombre appareil Appareils sont Appareils à	1 ou 2 1 niveau ou 2 niveaux Niveaux 1-2 ou 7, 8, 9	1 1 niveau 7, 8, 9
A5	Assistant d'installation Configuration système (→ chap. 7.4.3)	Préférence Vannes d'arrêt circuit séparé Inv. prio. chaudiè.	OUI/NON OUI/NON OUI/NON OUI/NON	NON NON NON HORS
A6	Assistant d'installation Configuration système (→ chap. 7.4.4)	HK1 HK2 ... HK15 Ballon	Gr. Brûleur, Désactivé Gr. Brûleur ou Gr. Mélangeur/Constante/ Augment° T° Ret/Gr. charge boiler/Désactivé Gr. charge boiler/, Désactivé	Gr. Brûleur Gr. Mélangeur Gr. charge boiler

Tab. 13.4 Réglages d'usine

*) L'affichage réel des paramètres dans les menus dépend des composants raccordés et du paramétrage.

**Vue d'ensemble : paramètres réglables au niveau
l'utilisateur**

Menu	Désignation de menu	Valeurs d'exploitation réglables	Remarques	Unité	Valeur min.	Valeur max.	Incrément/ Possibilité de sélection	Réglages usine	Réglages propres
☰ 1	Données de base (→ chap. 7.2.2)	Date Jour Heure	Choisir Jour, Mois, Année ; Sélectionner Heure, Minutes						
		Passage heures été/ hiver					Auto/ Déclenché	Déclenché	
☰ 3	Programmation (→ chap. 7.2.1)	Jour/bloc	Sélectionner jour de semaine/ blocs de jours (par exemple Lu-Ve)						
		1 Heure démarrage/ fin 2 3	Trois plages horaires sont disponibles pour chaque jour/bloc de jours	Heures/ minutes			10 min		
☰ 4	Programme vacances pour sys- tème com- plet (→ chap. 7.2.4)	Période de vacances	Régler le jour de début, le mois, l'année ; Régler le jour de fin, le mois, l'année						
		Valeur de consigne vacances chauffage	Réglage de la température ambiante de consigne pour la période de vacances	°C	5	30	1	15	
☰ 5	Paramètres HK1 (→ chap. 7.2.5)	Température d'abaissement	Déterminer la température d'abaissement pour les périodes situées entre les plages horaires ; si la fonction de protection antigel est réglée, la tempé- rature d'abaissement est automatique 5 °C ; La température d'abaisse- ment n'est pas affichée	°C	5	30	1	15	
		Courbe de chauffe	Réglage de la température de départ en fonction de la température extérieure ; choix de plusieurs courbes de chauffage		0,1	4	0,05-0,1	1,2	
	Paramètres eau chaude (→ chap. 7.2.5)	Valeur eau chaude de consigne	Réglage de la température de consigne pour la prépa- ration de l'eau chaude	°C	35	70	1,0	60	
☰ 7	Modification des noms (→ chap. 7.2.6)	HK1	Saisie d'un nom comprenant jusqu'à 10 caractères					HK1	
☰ 8	Paramètres codifiés autoriser (→ chap. 7.2.7)	Numéro de code	Saisie d'un numéro de code pour l'accès au niveau de commande pour l'installateur spécialisé						

Tab. 13.5 Paramètres réglables au niveau l'utilisateur

Déclaration de conformité



EG-Konformitätserklärung

Name und Anschrift des Herstellers:	Vailant GmbH Berghäuser Str. 40 42859 Remscheid
Produktbezeichnung:	Busmodulares Regelsystem für die witterungsgeführte Heizungsregelung
Typenbezeichnung:	VRC 630/3

Der Regler mit der genannten Typbezeichnung genügt den geltenden grundlegenden Anforderungen der Richtlinien des Rates

<p>2006/95/EWG mit Änderungen "Richtlinie über die elektrische Sicherheit zur Verwendung in einem bestimmten Spannungsbereich"</p> <p>2004/108/EWG mit Änderungen "Richtlinie über elektromagnetische Verträglichkeit"</p>	<p>Der Regler entspricht folgender Norm: EN 60730</p>
--	--

Bei vorgenommenen Änderungen an den gelieferten Produkten und / oder nicht bestimmungsgemäßer Verwendung erlischt die Gültigkeit dieser Konformitätserklärung

Remscheid, 16.11.2009
Ort Datum

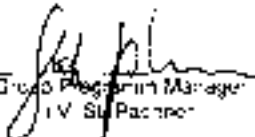
 Group Program Manager
 i.V. St. Pachner

 Certification Group Manager
 i.V. A. Korte

Vailant GmbH
Berghäuser Str. 40 | 42859 Remscheid | Telefon: 02126 40 11 | Telefax: 02126 16 06 00
 Fax: 02126 16 06 06 00 | E-Mail: Remscheid@Vailant.com | Internet: www.vailant.com
 Geschäftsbereich: Heizungsanlagen | Zweigbetrieb: Heizungsanlagen für den öffentlichen Bereich | Vailant Service
 Hauptvertriebs- und Kundendienst: Remscheid | Telefon: 02126 40 11 | Telefax: 02126 16 06 00 | E-Mail: Service@Vailant.com
 Vailant ist ein Unternehmen der Vailant Group, ein Unternehmen der Vailant Group, ein Unternehmen der Vailant Group

Fig. A.1 Déclaration de conformité

Index des termes techniques

Abaissement temp.

La température d'abaissement est la température à laquelle votre chauffage abaisse la température ambiante en-dehors de la plage horaire programmée.

Chauffage TE

Température extérieure à partir de laquelle il sera chauffé en continu hors des plages horaires programmées, en fonction de la température ambiante de consigne/la courbe de chauffe affectée au circuit de chauffage.

il ne se produit dans ce cas pas d'abaissement de la température pendant la nuit ou un arrêt total lorsque la température réglée est atteinte ou dépassée par le bas.

Temporisation d'arrêt (uniquement pour les cascades)

Après la fin de la temporisation d'arrêt, le prochain niveau à arrêter n'est arrêté que lorsque la température d'arrêt est encore dépassée.

Limite décl. TE

On comprend par température d'arrêt la valeur de la température extérieure à partir de laquelle l'arrêt du chauffage en fonction des besoins (arrêt automatique en été) prend effet.

La limite de coupure T. ext. est réglable séparément pour chaque circuit de chauffage dans une plage allant de 5 à 50 °C, les appareils sont livrés de série avec le réglage 21 °C. La valeur ambiante de consigne est réglée en série pour chaque circuit de chauffage sur 20 °C. Si la valeur ambiante de consigne doit être modifiée dans le menu de base, il faut également modifier la limite de coupure T. ext. (supérieure d'au moins 1 °C à la valeur ambiante de consigne).

Niveau de l'utilisateur

Le niveau de l'utilisateur contient l'affichage des paramètres de base que vous pouvez régler/modifier pendant le fonctionnement normal de l'installation, ce sans connaissances spéciales préalables. Vous pouvez adapter votre installation de chauffage à vos besoins, en réglant en fonction les paramètres.

Niveau de l'installateur spécialisé

Le niveau réservé à l'installateur spécialisé comprend les paramètres que ce dernier peut modifier. Cette interface est exclusivement réservée à l'installateur et est protégée par un code d'accès.

Séchage de chape

La fonction séchage de la chape sert à « chauffer et sécher » une chape de chauffage nouvellement posée conformément aux prescriptions. Lorsque la fonction est activée, tous les modes de fonctionnement, même ceux sélectionnés par contact téléphonique, sont interrompus. La température de départ du circuit de chauffage réglée est commandée indépendamment de la température extérieure, selon un programme préétabli.

Température de départ : 25 °C

Le mode de fonctionnement apparaît sur l'écran avec le jour actuel et la température départ de consigne, le jour en cours est réglable manuellement.

Lors du démarrage de la fonction, l'heure réelle de démarrage est mémorisée. Le changement de jour a lieu exactement à cette heure-ci.

Après la mise hors/sous tension du secteur, le séchage de chape démarre avec le dernier jour actif.

Temporisation de la protection antigel / Protection contre le gel du chauffage

La fonction de protection antigel garantit, dans les modes de fonctionnement **Déclenché** et **Eco** (en dehors des plages horaires programmées), la protection antigel de l'installation. Elle s'applique à tous les circuits de chauffage raccordés. Afin d'éviter le gel de votre installation, en cas de température extérieure inférieure à 3 °C, la valeur de consigne ambiante est définie sur la valeur d'abaissement programmée et la pompe du circuit de chauffage est mise sous tension. La fonction de protection antigel peut être supprimée par le réglage d'une durée de temporisation pour un certain intervalle de temps (plage de réglage 0 - 23 h).

En outre, la protection antigel est activée indépendamment de la température extérieure mesurée si, à l'aide d'une télécommande, on constate que la température ambiante mesurée est inférieure à la température d'abaissement réglée.

Mode manuel

En fonctionnement manuel, vous pouvez commander séparément chaque sonde, chaque pompe et chaque mélangeur des circuits de chauffage de manière séparée et vérifier leur bon fonctionnement.

Circuit de chauffage

Un circuit de chauffage est un système fermé composé de conduites et de consommateurs de chaleur (radiateurs, par exemple). L'eau réchauffée de l'appareil de chauffage entre dans le circuit de chauffage et revient à l'appareil de chauffage sous forme d'eau refroidie.

En règle générale, une installation de chauffage comprend au moins un circuit de chauffage. Il est toutefois possible de raccorder des circuits de chauffage supplémentaires, par exemple pour l'alimentation de plusieurs logements ou d'un chauffage supplémentaire au sol.

Index des termes techniques

HK1

HK1 est le nom standard (réglage d'usine) du circuit de chauffage 1 de votre installation de chauffage. Vous pouvez modifier le nom HK1.

Courbe de chauffe

On appelle courbe de chauffe la température de départ des installations de chauffage, calculée en fonction de la température extérieure. Plus la température externe est faible, plus la température de départ du circuit de chauffage est élevée.

l'installation chauffage

L'installation de chauffage chauffe le logement et produit de l'eau chaude.

Pompe de chauffage

Une pompe de chauffage d'une installation de chauffage est une pompe centrifuge qui transporte l'eau de chauffage réchauffée vers les radiateurs et les stations de raccordement du logement. Simultanément elle renvoie l'eau froide du retour dans le circuit, de façon à ce que l'appareil de chauffage puisse à nouveau la réchauffer.

Température de départ de chauffage

Votre appareil de chauffage chauffe l'eau qui est ensuite pompée par votre système de chauffage. Cette température d'eau chaude qui quitte l'appareil de chauffage est appelée température de départ.

Inversion séquentielle de la chaudière (uniquement pour les cascades)

L'inversion séquentielle de la chaudière a pour but d'assurer une durée de fonctionnement homogène de l'ensemble des générateurs de chaleur raccordés.

Un changement de la séquence de la chaudière est réalisé quand :

1. L'inversion séquentielle dans le menu est autorisée et
2. L'inversion séquentielle dans le schéma hydraulique sélectionné est possible et
3. la différence de la durée de commande entre la durée d'utilisation du premier et du dernier ballon est de 100 h.
 - Dans ce cas, le classement des ballons se fait par ordre ascendant, en fonction des heures de fonctionnement.
 - Une valeur interne est utilisée pour les heures de fonctionnement. Les heures de fonctionnement des circuits de chauffage ne sont pas lues.

Remarques :

si les générateurs de chaleur en présence ont des puissances différentes, l'inversion séquentielle n'a aucun sens.

Réglage de base : aucune inversion séquentielle des ballons

Legionelles

Les légionelles sont des bactéries vivant dans l'eau. Elles se propagent rapidement et peuvent entraîner des maladies pulmonaires graves. Elles sont présentes là où une eau réchauffée présente les conditions optimales pour leur multiplication. Un chauffage de courte durée de l'eau à une température supérieure à 65 °C les tue.

Préchauffage maximal (Chauffage)

Cette fonction permet d'activer les circuits de chauffage avant la plage horaire de chauffage, afin d'atteindre la valeur de consigne dès de la plage horaire.

La fonction est mise en marche uniquement pour la première plage horaire de la journée. Le début du chauffage est déterminé en fonction de la température extérieure :

Influence de la température extérieure :

$T^{\circ} \text{ ext} \leq -20 \text{ }^{\circ}\text{C}$: Durée du chauffage anticipée réglée

$T^{\circ} \text{ ext.} \geq +20 \text{ }^{\circ}\text{C}$: Aucune durée du chauffage anticipée

Cmde par sonde amb.

L'activation de cmde par sonde amb. intègre la température ambiante au calcul de la température de départ. Conditions préalables :

- le régleur monté sur le mur ou la commande à distance comprend une sonde de température mesurant la température ambiante.
- la fonction de cmde par sonde amb. doit être activée par l'installateur spécialisée pour chaque circuit de chauffage (menu **C2**).

Température ambiante

La température ambiante est la température effectivement mesurée dans l'appartement.

Température ambiante de consigne

La température ambiante de consigne est la température qui doit régner dans votre logement et que vous avez réglée sur le régulateur. Si le régulateur est installé dans le salon, la température ambiante de consigne est valable pour la pièce dans laquelle le régulateur est installé. Lorsque le régulateur est installé dans l'appareil de chauffage, la température ambiante de consigne sert de valeur d'orientation pour le réglage de la température de départ, en fonction de la courbe de chauffe.

Type de protection

Le type de protection indique si les appareils électriques sont adaptés à différentes conditions environnementales et indique en outre la protection de dangers potentiels lors de l'utilisation de ces appareils.

Exemple :

le régulateur possède le type de protection IP20. Les deux derniers chiffres du code sont importants.

Le premier chiffre représente la protection de l'appareil contre le contact, c'est-à-dire avec des objets ou des membres du corps pouvant entrer dans les zones dangereuses de l'appareil (2 = objets > Ø 12,5 mm).

Le deuxième chiffre représente la protection de l'appareil contre l'eau (0 = aucune protection).

Classe de protection

La classe de protection indique la répartition et la désignation des appareils électriques pour ce qui est des mesures de sécurité en place pour empêcher une décharge électrique.

Valeurs de consigne

Les valeurs de consigne sont les valeurs qu'a choisies l'utilisateur pour le régulateur. Ce sont par exemple la température ambiante de consigne ou la température de consigne du ballon pour la production d'eau chaude.

Chargement du ballon

Le chargement du ballon signifie que le contenu en eau du ballon est chauffé à la température d'eau chaude souhaitée.

Passage heures été/hiver

Dans l'affichage de base, il est possible de déterminer si le passage entre l'heure d'été et celle d'hiver doit se faire automatiquement.

Ce passage n'est pas automatique dans les réglages usine (état à la livraison).

Si le régulateur est équipé d'une sonde extérieure VRC DCF, le passage entre l'heure d'été et celle d'hiver se fait automatiquement. L'annulation du passage automatique n'est dans ce cas pas possible.

La dernière semaine du mois de mars, l'heure officielle est avancée d'une heure : de 2:00 à 3:00.

La dernière semaine du mois d'octobre, l'heure officielle est reculée d'une heure : de 3:00 à 2:00.

Types spéciaux de fonctionnement :

Si le type de fonctionnement Auto a été choisi pour le circuit du ballon, les types de fonctionnement spéciaux suivants influencent la recharge :

Party : le chargement du ballon se fait jusqu'au fond descendant

de la plage horaire suivante.

Vacances : le chargement du ballon est désactivé

Chargement exceptionnel du ballon : le ballon est rechargé une fois jusqu'à la valeur de consigne réglée

teleSWITCH

Télécommutateur téléphone Vaillant teleSWITCH pour la commande à distance du chauffage, par téléphone.

Problème de température

Cette fonction permet de détecter des erreurs de réglage ou de configuration dans un circuit de chauffage.

La température de consigne prédéfinie n'est pas atteinte après une période de temps relativement importante (possibilités de paramétrage : HORS, entre 1 et 12 h), un message d'erreurs s'affiche pour le circuit concerné.

Réglage d'usine : HORS

Correction de la température extérieure

La valeur de la sonde extérieure qui est raccordée sur le régulateur du système solaire peut être décalée d'une valeur de +/- 5 °C pour équilibrer les influences externes.

C'est-à-dire la température extérieure mesurée est modifiée de la valeur réglée.

Plage de réglage : -5 K ... +5 K,

Réglage de base : 0 K

Correction de la température ambiante/température réelle

Vous pouvez procéder le cas échéant à un déplacement dans une zone de +/- 3 °C vers le haut ou vers le bas.

Surhaussement de la température

La fonction sert sur les circuits de chauffage du mélangeur :

- à éviter que même complètement ouvert, le mélangeur n'atteigne pas sa valeur de consigne, lorsque la température de consigne de la chaudière se situe juste avant la remise en marche de la chaudière,
- à éviter qu'en phase d'échauffement le matin, sur une installation de circuits de mélangeurs avec mélange solide, le mélangeur n'atteigne pas sa valeur de consigne (même en cas de température du générateur correspondant à la valeur de consigne) car le mélange solide abaisse trop fortement la température du circuit du mélangeur,
- à permettre une plage de régulation optimale pour le fonctionnement du mélangeur. (un fonctionnement stable n'est possible que lorsque le mélangeur ne doit approcher que rarement la butée « Ouvert », ce qui garantit une meilleure qualité de réglage.)

C'est pourquoi vous pouvez régler un surhaussement de la température de la chaudière pour l'ensemble des circuits de mélangeurs. Cela augmente la valeur de consigne actuelle du circuit de chauffage de la valeur réglée.

Index des termes techniques

Cons. Temp. Ref.

Voir Température de départ de chauffage.

Préférence

Préférence agit comme un circuit séparé pour seulement un seul circuit. Le ballon est directement raccordé hydrauliquement à l'appareil de chauffage.

Pendant un chargement du ballon toutes les pompes des circuits de chauffage continuent à fonctionner.

Production d'eau chaude

L'eau du ballon d'eau chaude est chauffée par votre appareil de chauffage jusqu'à ce qu'elle atteigne la température de consigne souhaitée. Si la température de l'eau du ballon d'eau chaude diminue d'une certaine valeur, l'eau est de nouveau chauffée jusqu'à ce qu'elle atteigne la température de consigne du ballon. Pour chauffer le contenu du ballon, vous pouvez programmer des plages horaires.

Fonctionnement barométrique

La température extérieure est mesurée grâce à une sonde séparée située à l'air libre, puis est transmise au régulateur. En cas de températures extérieures basses, le régulateur permet d'augmenter la puissance de chauffage, et en cas de températures extérieures plus élevées, d'abaisser celle-ci.

Plages horaires

Trois plages horaires peuvent être programmées quotidiennement pour le chauffage, la production d'eau chaude sanitaire et la pompe de circulation.

Exemple :

Plage horaire 1 : Lu 09:00 - 12:00

Plage horaire 2 : Lu 15.00 - 18.30

Dans le cas de la production d'eau chaude, la valeur de consigne est déterminante pour toutes les plages horaires.

Pour la pompe de circulation, les plages horaires définissent les temps de fonctionnement.

Pompe de circulation

Si vous ouvrez le robinet d'eau chaude, un moment peut s'écouler en fonction de la taille des conduites avant que de l'eau chaude ne sorte. Une pompe de circulation pompe l'eau chaude dans le circuit via la conduite d'eau chaude. Ainsi, de l'eau chaude coule immédiatement après ouverture du robinet. Des plages horaires peuvent être programmées pour la pompe de circulation.

Index des mots clés

A		
Accessoires	20	
Affichage d'information	63	
Aide à l'installation		
Langue.....	76	
Préférence.....	77	
Type d'utilisation	78	
Aide à l'utilisation.....	14	
Assistant d'installation.....	76	
Actionneurs.....	79	
Appareils.....	76	
Capteurs.....	79	
Chaudières	79	
Composants	79	
C		
Caractéristiques techniques	91	
Causes des pannes.....	85	
Chargement exceptionnel du ballon.....	10	
Circuit de chauffage	96	
Codes de pannes.....	84	
Commande du régulateur	49, 52, 53, 54, 55, 57	
Choix du menu.....	49	
Réglage du type de fonctionnement et de la valeur de consigne ambiante.....	50	
Réglage et optimisation des paramètres au niveau réservé à l'installateur.....	59	
Réglage et optimisation des paramètres du niveau de l'utilisateur	50	
Commande du régulateur	49	
Commandes	14	
Vue d'ensemble.....	14	
Consignes de sécurité et mises en garde	6	
Consignes de sécurité / règlements.....	6	
Contenu de la livraison	20	
Courbe de chauffe.....	12, 55	
D		
Déclaration de conformité	94	
Dépannage	84, 85	
Description des appareils et du fonctionnement	8	
Structure et fonctionnement	8	
Types de fonctionnement.....	10	
F		
Fonction de protection antigel.....	10, 13	
Fonction Economie.....	10	
Fonctionnement barométrique	10	
Fonctions	10	
Chargement exceptionnel du ballon.....	10	
Fonction de protection antigel.....	10, 13	
Fonction Vacances	10	
Mode party	10	
Vue d'ensemble.....	10	
Fonctions de service.....	80	
Déroulement de l'utilisation des fonctions de service	80	
Mode Ramonage	80	
Service manuel.....	80	
Fonction spéciale teleSWITCH	70	
Fonctions spéciales.....	19, 81, 82	
Chargement exceptionnel du ballon.....	82	
Fonction Economie.....	81	
G		
Garantie et service après-vente	89	
H		
Historique de pannes.....	84	
I		
Installation électrique.....	27	
Affectation des fiches	31	
Câblage.....	29	
Circuit du mélangeur comme circuit de charge du ballon	29	
Raccord de la pompe de circulation	30	
Raccord du ballon d'eau chaude	32	
Raccordement de l'appareil de chauffage avec eBUS	28	
Raccordement de l'appareil de chauffage sans eBUS.....	27	
Raccordement des accessoires	42	
Raccordement du récepteur DCF.....	41	
Sonde extérieure	41	
L		
Legionelles	96	
Lieu d'installation	21	
Exigences relatives au lieu d'installation	21	
M		
Message de maintenance	84	
Messages d'erreur	84	
Codes d'erreur et causes des pannes	85	
Mise à l'arrêt.....	86	
Mise hors service temporaire du régulateur	86	
Mise au rebut du régulateur	87	
Mise en fonctionnement	45	
Mise en service du régulateur.....	45	
Première mise en fonctionnement	46	
Mise hors service du régulateur	86	
Mode party	10	
Montage	20	
Montage du régulateur de chauffage calorMATIC 630	22	
N		
Niveau de l'utilisateur	18	
Réglage et optimisation des paramètres du niveau de l'utilisateur	50	
Structure des menus	15	
Vue d'ensemble : paramètres réglables	93	
Niveau réservé à l'installateur	18	
Autorisation	58	
quitter.....	80	

Index des mots clés

Quitter le niveau réservé à l'installateur.....	80
Réglage et optimisation des paramètres	59
Structure des menus	16
Niveaux de commande.....	18
Niveau de l'utilisateur	18
Niveau réservé à l'installateur	18
P	
Paramètres du niveau de l'utilisateur.....	55, 56
Paramètres réglables au niveau utilisateur (vue d'ensemble)	93
Plages horaires	10, 11
Réglage	53
Plaque signalétique.....	4
Programme de vacances.....	10
Fonction Vacances.....	10
Programme vacances.....	54
Protection anti-légionelles	7
Protection du niveau réservé à l'installateur d'un accès non autorisé.....	47
R	
Recyclage et mise au rebut	88
Emballage	88
Référence	4
Réglage de la température d'abaissement.....	55
Réglage de la température d'abaissement, de la courbe de chauffe et de la température de l'eau chaude (valeur de consigne de l'accumulateur).....	55
Réglage des données de base.....	52
Réglage des données de service	73
Réglage des paramètres.....	49, 61
Abaissement temp.	61
Arrêt anticipé max.	66
Charge parallèle.....	64
Chauffage continu.....	67
Cmde à distance	62
Cmde par sonde amb.....	62
Contraste affichage	75
Courbe de chauffe.....	55, 61
Élévation de temp.	67
Limite décl. TE.....	61
N° de téléphone service	73
Nombre appareils	76
Préférence.....	77
Problème de température après	73
Protect. légionelle	65
Réglage des données de service	73
Réglage du code d'accès	74
Service (rendez-vous de maintenance)	73
Start légionelle.....	65
teleSWITCH	70
Temp. amb. réel TA.....	75
Temp. boiler cons.	55, 56
Temp. boiler réel.....	62
Temp. départ cons.	62
Temp. départ réel.....	62
Temp. maximale.....	61
Temp. mininale gr.....	61
Temp. primaire réel.....	69
Temp. retour réel	62
Temp. retour TR.....	62
Température d'abaissement.....	55
Température d'eau chaude.....	56
Tempor arrêt charge	64
Temporis antigel.....	66
Temporisation pompe	62
Type d'utilisation	78
Valeur cons. instal.....	69
Réglage du code d'accès	74
Réglages d'usine	92
Régulateur avec prise en compte de la température extérieure	98
Remise à l'utilisateur	83
S	
Séchage de chape	71
Sélection et marquage des paramètres	49
Sonde extérieure	4
Montage du récepteur DCF	24
Monter le VRC 693.....	25
Symboles	4
T	
Température d'abaissement.....	55, 95
Température d'eau chaude.....	55, 56
Transmission des données.....	48
Type d'utilisation	60, 78
Types de fonctionnement.....	10
Types de menus.....	18
Affichage de base.....	19, 50
Menus des diverses situations de commande.....	19
U	
Utilisation.....	49
Appel des fonctions spéciales	49
Choix du menu.....	49
Sélection et marquage des paramètres	49
Structure des menus	15
Utilisation conforme de l'appareil.....	6
V	
VRC 693.....	25
Vue d'ensemble des différents modèles	4
Vue d'ensemble des fonctions	10

Vaillant Sàrl

Rte du Bugnon 43 ■ 1752 Villars-sur-Glâne ■ tél. 026 409 72 10 ■ fax 026 409 72 14
Service après-vente ■ tél. 026 409 72 17 ■ fax 026 409 72 19
romandie@vaillant.ch ■ www.vaillant.ch

N.V. Vaillant S.A.

Rue Golden Hopestraat 15 ■ B-1620 Drogenbos ■ Tel. 02/334 93 00
Fax 02/334 93 19 ■ www.vaillant.be ■ info@vaillant.be

VAILLANT GROUP FRANCE

"Le Technipole" ■ 8, Avenue Pablo Picasso ■ F- 94132 Fontenay-sous-Bois Cedex
Téléphone 01 49 74 11 11 ■ Fax 01 48 76 89 32 ■ Assistance technique 0826 27 03 03 (0,15 EUR TTC/min)
Ligne Particuliers 09 74 75 74 75 (0,022 EUR TTC/min + 0,09 EUR TTC de mise en relation) ■ www.vaillant.fr